

BETJENINGSVEJLEDNING

TEXAS PRO•420



TEXAS Andreas Petersen A/S
Knullen 2 - 5260 Odense S
Tlf.: 63 95 55 55 Fax: 63 95 55 58
Internet adresse: www.texas.dk
E-mail adresse: post@texas.dk

BETJENINGSVEJLEDNING

Texas Pro•420

Tak for Deres valg af en Texas fræser. Vi er sikre på at Deres nye maskine lever helt op til Deres forventninger om sikkerhed og ydeevne.

Texas arbejder konstant på en forsat udvikling af maskiner og tilbehør; derfor forbeholder vi os retten til at ændre maskinerne både i form, teknik og design.

SIKKERHEDSFORSKRIFTER

Før start af motoren skal denne betjeningsvejledning læses og forstås.

- Personer under 18 år må ikke arbejde med maskinen.
- Ved arbejde med universaltraktoren bør sikkerhedsanvisningerne følges nøje. Gennemlæs betjeningsvejledningen grundigt inden du starter din maskine. Vær sikker på at du omgående kan stoppe maskinen og slukke motoren i tilfælde af uheld. Samtlige instruktioner omkring sikkerhed og vedligeholdelse af fræsere tjener til din sikkerhed.
- En Pro•420 må ikke bruges til andet arbejde end der er beskrevet i betjeningsvejledningen.
- Brug kun originale reservedele anbefalet af Texas. Montering af ikke godkendte dele kan medføre forøget risiko for defekt og er derfor ikke tilladt. Ethvert ansvar fraskrives ved ulykke eller anden skade som forårsages pga. montering af uoriginale dele.
- Før maskinen tages i brug, bør forhandleren eller anden fagkyndig instruere brugeren i korrekt brug og vedligehold af maskinen.
- Den der betjener maskinen er ansvarlig for andre personer i arbejdsområdet. Brug aldrig maskinen når der er børn eller dyr i nærheden.
- Maskinen må kun bruges af personer, som er fortrolig med betjeningen af maskinen. Betjeningsvejledningen skal under alle omstændigheder altid følge maskinen.
- Universaltraktoren må kun benyttes af personer, som er udhvilede, raske og i god form. Hvis arbejdet er udmattende, bør der holdes jævnlige pauser. Efter indtagelse af alkohol må der ikke arbejdes med maskinen.
- De, fra fabrikken, monterede styreenheder, som f.eks. koblingskablet fra håndtaget må ikke fjernes.
- Arbejde med en fræser er farligt, vær meget opmærksom på de modsat roterende knive. Placer aldrig fødder eller hænder under fræsere. Brug altid det rigtige fodtøj ved fræsning.
- Kør aldrig med fræsere på en stejl skråning, da der er risiko for at den kan vælte bagover og man kan komme i klemme.
- Bak aldrig med fræsere, når motoren går med fulde omdrejninger. Fræsere vil bakke hurtigt og det kan resultere i at man snubler og fræsere vil bakke hen over en. Bak derfor kun med fræsere ved lave omdrejninger.
- Brug aldrig fræsere i et lukket lokale / område. Udstødningsgas kan medføre kvælning.

ARBEJDE MED MASKINEN

Hvis sikkerhedsudstyret afmonteres må maskinen ikke benyttes før det er monteret igen. Ved rengøring, vedligeholdelse og montering af nedenstående emner skal motoren være afbrudt og tændrørshætten taget af tændrøret.

- Vedligeholdelse af motor eller maskine
- Justeringer og reparationer
- Rengøring/fjernelse af tilstopninger
- Ved transport og oplagring af maskinen.

For at beskytte maskinens gear, er fræsere udstyret med en sikkerhedskobling. Hvis en sten eller lignende sætter sig fast mellem knivene på fræsere, vil fræsere sætte sig fast. Det vil herefter være nødvendigt at udskifte sikkerhedskoblingen, varenummer: 38352.

DAGLIG VEDLIGEHOLDELSE

Rengør dagligt motoren og gearkassen for græs, blade og olie, for at undgå brand.

Ved brug af haveslange til rengøring af maskinen må du aldrig spule direkte på motoren.

En skadet lyddæmper forårsager for meget støj og bør udskiftes.

Ved reparationer må der kun benyttes originale reservedele.

Motorens omdrejningstal er indstillet fra fabrikken. Den faste max. indstilling beskytter motoren og må derfor ikke ændres.

Efterse maskinen for defekte betjenings- og sikkerhedsmærker. Bør udskiftes hvis de er defekte.



ADVARSELSMÆRKER

”PAS PÅ ROTERENDE KNIVE”



Arbejde med maskinen på stejle områder er farligt. Benyt kun maskinen på områder, hvor den kan håndteres sikkert.

Ved arbejde med maskinen skal der benyttes tætsiddende tøj, solide arbejdshandsker samt sko/støvler med skridsikre såler.

OPSTART

Husk at tjekke motor, gearkassen og luftfilter for olie før enhver opstart.

Vend styret. Start med at løsne de to skruer (A) på figur 1. Vend styret 180°, og monter de to skruer igen. Vær opmærksom på ikke at beskadige kablerne (figur 2).

Juster styret i højden, så det passer i højden til brugeren (figur 3)

Hver gang maskinen benyttes skal fræseren efterses for evt. fejl og mangler. Opmærksomheden henledes især på gasgrebet, koblingshåndtaget, afbryderknappen, knivene samt for utætheder i brændstofsyste­met.

Maskinen må kun startes på et plant underlag. Når maskinen starter skal brugeren stå fast og have godt greb i maskinen.

PÅFYLDNING AF BRÆNDSTOF

Vær forsigtig når der påfyldes brændstof, da det er meget brandfarligt og indeholder giftige gasarter og eksplosive stoffer.

Der må aldrig påfyldes brændstof når motoren er i gang eller er varm. Brug altid en tragt eller en dunk med hældetud når der påfyldes brændstof.

Ryg aldrig og undgå åben ild under påfyldningen.

Hvis der under påfyldningen spildes brændstof, skal det straks renses op, og maskinen startes i god afstand fra optankningsstedet.

Vær opmærksom på at der ikke spildes brændstof på arbejdstøjet. Hvis dette skulle ske, skal tøjet straks skiftes.

Påfyld aldrig brændstof i lukkede rum !

ARBEJDSBETINGELSER

Før maskinen tages i brug skal styret indstilles til den korrekte arbejds­højde.

Vær forsigtig ved fræsning i hård og stenet jord. Hav altid begge hænder på styret, således at arbejdet kan ske på en rolig og forsvarlig måde.

Jorden bør altid renses for store sten, metaldele eller andre faste genstande, inden arbejdet påbegyndes. Pas på skjulte rødder og træstubbe.

Betjen kun maskinen ved passende lysforhold. Arbejdet med maskinen skal foregå roligt og velovervejet.

Tjek med jævne mellemrum bolte og møtrikker. Ved mærkbare rystelser bør maskinen straks stoppes og fejlsøgningen begynde.

Af sikkerhedsmæssige hensyn skal motoren altid stoppes, når man forlader den.

TEKNISKE DATA

PRO•420

Motortype	5 HK Texas TG 160
Kobling	Manuel betjent klokobling
Gearkasse	1 gear frem og 1 gear bak.
Hjul	4.00 x 8.00.
Fræser	44 cm
Håndtag	Justerbart i højden
Vægt	74 kg
Sikkerhed	Ved aktivering af bakgear, delaktiveres fræserknivene automatisk.

FØR START AF MOTOR

BEMÆRK – MOTOR OG GEARCASSE ER LEVERET UDEN OLIE !!!

Før start af motor skal følgende tjekkes:

- Motoren skal stå i vandret stilling. Oliepåfyldningsskruen løsnes, og olien påfyldes.
- Olien. Er oliestanden under mærket på målepinden, påfyldes olie. Mål altid olieniveauet ved at lægge oliepinden løst oven på påfyldningshullet.
- Brug 15W-40 motorolie. Den er specielt fremstillet til brug på luftkølede motorer. Hvis denne olietype ikke kan fremskaffes, kan der bruges en mineralsk olie med en viskositet på 15W-40.
- Brug kun olie af god kvalitet som SC, SD, SE, SF og SG.
- Alle bolte og møtrikker. Især dem der holder tilbehøret.
- At PTO (kraftoverførslen) er i neutral (som vist på figur 6, nr. 3)
- At luftfiltret ikke er stoppet, tørfilter, og at der er olie på oliebadfiltret.
- Olie i gearkassen. (figur 4). Påfyld 0,75L
- Påfyld ny frisk, blyfri benzin, oktan 95
- Ved påfyldning af brændstof skal maskinen stå vandret. Gammel brændstof skal altid udskiftes.

Se motorvejledningen for øvrig vejledning.

START AF MOTOR

Afbryd maskinens PTO (figur 6 nr. 3).

Vær sikker på at bakfunktionen på gearkassen er i højre position (figur 8, nr. A).

Se motorvejledning for start af motor.

START AF MASKINE

- Juster gassen, så motoren går jævnt (figur 6, nr. 5)
- Aktiver afbryderen som vist på figur 6, nr. 6, dette er maskinens tændingskontakt. Hvis denne afbrydes, standser maskinen.
- Frigiv håndtag nr. 1, og maskinen vil køre frem.
- Aktiver håndtag nr. 1 og maskinen vil stoppe.
- Aktiver håndtag nr. 2, samtidig med håndtag nr. 1 og maskinen vil bakke.
-

NB. Hvis kraftoverføringen er tilkoblet vil det automatisk slå fra, hvis maskinen sættes i bakgear.

START AF FRÆSER

Vær opmærksom på at fræsere er monteret korrekt, og at splitten er sat i, (figur 5).

Udløs koblingen (figur 6, nr. 1) og tilkobl kraftoverføringen (figur 6, nr. 3). Hæv motoromdrejningerne (figur 6, nr. 5) og slip koblingshåndtaget (figur 6, nr. 1) langsomt.

Når arbejdet er fuldført frakobles kraftoverføringen (figur 6, nr. 3), hvorefter motoren stoppes, når motorstoppet deaktiveres (figur 6, nr. 6).

FEJLFINDING

Motor vil ikke starte, - **Benzin:**

- Stopkontakten er aktiveret
- Ingen benzin
- Benzinhanen er lukket
- Luftfiltret er stoppet
- Defekt tændrør
- Gammel benzin

Vil ikke tilkoble:

- Juster koblingskablet.

LANGTIDS OPBEVARING

I tilfælde af, at din maskine skal opbevares i længere tid bør du følge følgende fremgangsmåde for konservering.

Benzin

- Tøm benzintanken og start motoren
Motoren vil gå i stå af sig selv.
- Kør motoren varm
- Tap motorolien af
- Påfyld straks ny motorolie
- Afmonter tændrøret og hæld en skefuld motorolie ned i motoren. Derefter trækkes 2-3 gange i startsnoren.
- Monter tændrøret igen.

VEDLIGEHOELDELSE OG SMØRRING

Korrekt vedligeholdelse og smøring forlænger levetiden af din fræser, og bør derfor følges nøje.

Motoren på din Pro•420 har en indkøringsperiode på 5 arbejdstimer. Efter 5 timer skal motorolien skiftes, derefter er skifteintervallet på 50 timer eller mindst én gang om året. Tjek oliestanden hver gang du skal bruge din maskine.

Tjek olien på gearkassen for hver 50 timer og skift efter 300 arbejdstimer (figur 8, nr. B) **Brug en 80/90** gearolie. Gearolien skal stå op til niveau skruen. Aftap olien på gearkassen, ved at løsne bundproppen (figur 9, nr. 1).

Hvis der er tegn på lækage, fugtige udtræk o.lign., skal olien tjekkes øjeblikkeligt.

Gearet på fræserhalen bør ligeledes tjekkes for hver 50 timer og skiftes efter 300 arbejdstimer. Brug samme olie som på gearkassen (figur 11)

BETJENINGSANORDNINGER

1. Kobling
2. Gas
3. Vendbart styr
4. PTO tilkobling
5. Gear
6. Frem / tilbage
7. Justerbart styr

VINTEROPBEVARING

- Såfremt maskinen ikke skal anvendes over en længere periode bør følgende regler for langtidsopbevaring følges.
- Rengør alle ydre dele på universaltraktoren. Eventuelle skader bør repareres inden oplagring.
- Alle bevægelige dele smøres med en olie med god indtrængningsevne, for at undgå rustdannelse.
- Tøm karburator og brændstofsystern for brændstof, ved at lade motoren køre tør.
- Afmonter tændrøret og hæld 50 ml olie ned i åbningen. Træk langsomt i startsnoren, indtil der mærkes modstand. Derved forhindres rustdannelse i cylinderen.
- Skift olie på motor og gear.
- Afdæk maskinen og placer den i et tørt og rent lokale.

FRÆSER

Den efterhængte fræser bruges til at forbehandle jorden for at klargøre den til så arbejdet. Fræseren er forsynet med et jordspyd der bestemmer jordsøgningen. Når jordspydet er helt oppe er der maksimal jordsøgning, og der arbejdes med maksimal fræserdybde.

Arbejdsdybden kan justeres ved at løfte/sænke knivene i forhold til fræserkassen. På toppen af fræserkassen, hvor fræserknivene er ophængt, er det muligt at ændre dybdegangen ved, at flytte den bolt der holder knivene. Der er tre huller foroven og tre huller forneden, hvor det er muligt at ændre højden på knivene i forhold til fræserkassen (figur 10).

Maksimal fræserdybde er ca. 20 cm.

MONTERING AF FRÆSER

Det er utroligt vigtigt at monteringen af tilbehøret foregår på en korrekt forsvarlig måde.

- 1 Skub tilbehøret helt hen til udtaget
- 2 Afmonter pinbolt (figur 5)
- 3 Skub fræsehalens koblingsdel ind i gearkassen på maskinen (figur 12)
- 4 Monter igen pinbolten (figur 5)

ILLUSTRATIONER

Designmæssige forskelle kan forekomme

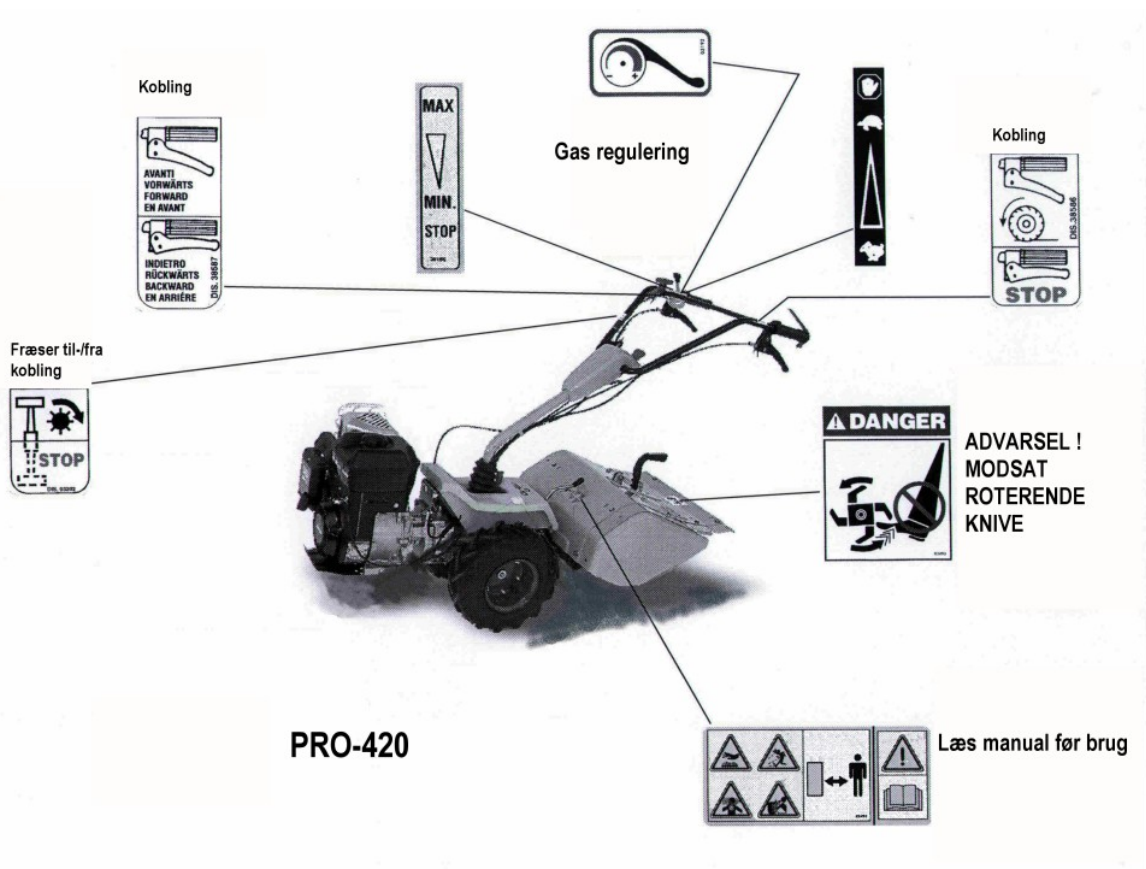

Figur 1



Figur 2



Figur 3



Figur 4



Figur 5



Figur 6

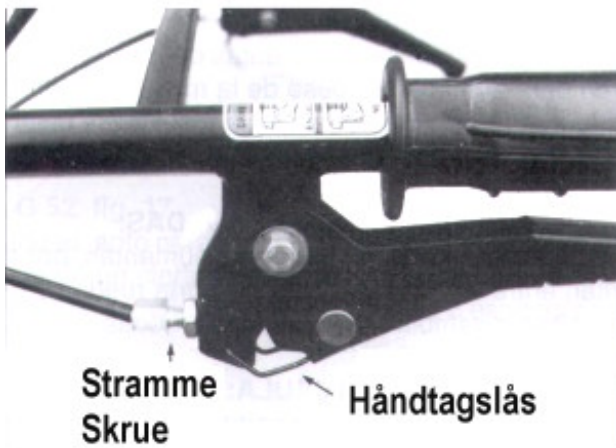

Figur 7

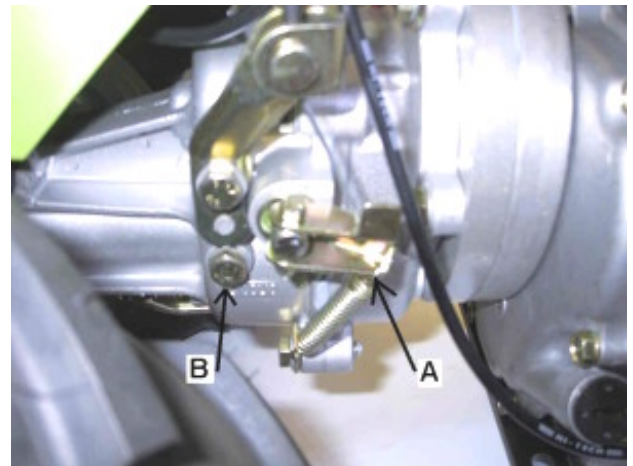

Figur 8



Figur 9



Figur 10



Figur 11

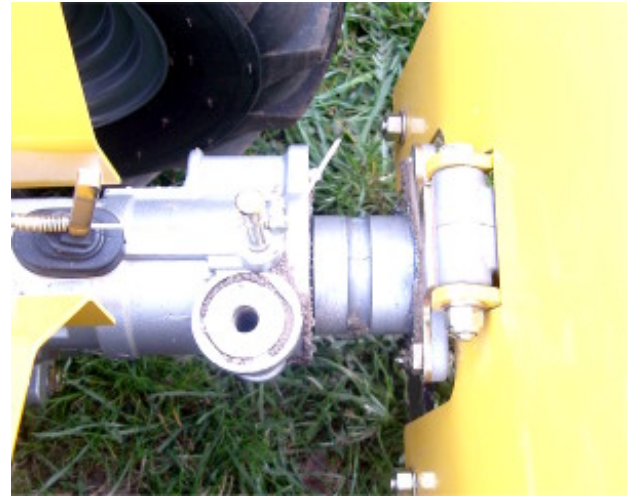

Figur 12



Dimension



Dimension

USER MANUAL

TEXAS PRO•420



TEXAS Andreas Petersen A/S
Knullen 2 – DK-5260 Odense S
Tlf.: +45 63 95 55 55 Fax: +45 63 95 55 58
Internet adresse: www.texas.dk
E-mail adresse: export@texas.dk

USER MANUAL

Texas Pro•420

Thank you for choosing a Texas cultivator. We are assure that the cultivator will meet your expectations of safety and performance.

Texas works constantly on continued development of machines and accessories and therefore we reserve the right to change the machines in shape, technique and design.

SAFETY INSTRUCTIONS

Before starting the engine this user manual shall be read and understood.

- Persons under the age of 18 must not work with the machine.
- When using the cultivator the safety regulations must be closely followed. Read the user manual thoroughly before you start your machine. Make sure that you are able to turn off the machine and engine in case of accident. All instructions concerning safety and maintenance of the cultivator serve for your safety.
- A Pro•420 must not be used for any other work than described in the user manual.
- Only use accessories and original spare parts recommended by Texas. Assembly of non-approved parts can cause increased risk of defect. Texas is not responsible for any damage caused because of use of unoriginal parts.
- Before using the machine, the dealer should instruct the user in correct use and maintenance of the machine.
- The one who operates the machine is responsible for other persons in the working area. Never sue the machine when children or animals are near by.
- The machine must only be used by persons who are confident with the machine.
- The machine must only be used by persons, who are not tired and in good shape. You must not use the machine under influence of alcohol, drugs or medicine.
- The controlling units which was mounted from the side of the fabric, like the clutch cable, must not be removed.
- Working with a cultivator is dangerous, draw extra attention to the opposite rotating knives. Never place your feet or hands under the cultivator. Use the correct footwear when cultivating.
- Never use the cultivator on a steep slope, then you risk it tipping backwards and getting stuck.
- Never reverse with the cultivator when the engine is running for full revolutions. the cultivator will reverse speedily which may cause you to trip and the cultivator will run over you. Therefore only reverse at low revolutions.
- Never use the cultivator in a closed room/area. Excaust may lead to suffocation.

WORK WITH THE MACHINE

If the safety equipment is dismantled the machine must not be used again before it is remounted. When cleaning, maintaining and mounting of below-mentioned subjects the engine must be turned off and the sparking plug cover dismantled from the sparking plug.

- Maintenance of engine or machine
- Adjustments and repairs.
- Cleaning/removal of block ups.
- By transport and storage of the machine.

In order to protect the transmission of the gear, the cultivator has been equipped with a safety clutch. If a rock gets stuck between the rotors on the cultivator, the cultivator will get stuck, then it will be necessary to replace the safety clutch, article number 38352.

DAILY MAINTENANCE

On a daily basis clean the engine and transmission box for grass, leaves and oil in order to avoid fire.

When using a hose to clean the machine, you must never wash directly on the machine.

A damaged silencer causes too much noise and must be replaced.

By repairs you must only use original spare parts..

The number of revolutions of the engine has been determined from the fabric. The permanent max. adjustment protects the engine and must not be changed.

Inspect the machine for defect operation and safety labels. Should be replaced if defect.



WARNING LABELS

”CAUTION ROTATING KNIVES”



Using the machine on steep areas is dangerous. Only use the machine in areas where it can be manoeuvred safely.

When working with the machine use tight clothing, solid gloves and shoes/boots with non-skid soles.

STARTING

Remember to inspect the engine, transmission box and air filter for oil before every starting.

Turn around the handle. Start by loosening the two screws (A) on figure 1. Turn the handle 180°, and remount the two screws. Draw attention to not damaging the cables (figure 2).

Adjust the height of the handle so that it fits the height of the user (figure 3)

Each time the machine is to be used, inspect the cultivator of any faults and lacks. Draw attention in particular to the throttle control, clutch handle, switch, rotors and inspect for leakages in the fuel system.

You must only start the machine on an even surface. When the machine starts the user must have a firm gripping in the machine.

FILLING WITH FUEL

Be careful when filling with fuel as it is very flammable and contains poisonous gas arts and explosive material.

Never fill with fuel when the engine is running or is warm. Use a funnel or a container with a nozzle when filling with fuel.

Never smoke and avoid open fire during the filling.

If any fuel is spilled, clean this immediately and the machine is started at a distance from the filling area.

Draw attention to not spilling fuel on your work clothing. If this happens you have to redress.

Fuel : Leadless octane 95 gasoline

Never fill with fuel in a closed room !

WORKING CONDITIONS

Before the machine is being used the handle must be adjusted to the correct working height.

Be careful when cultivation hard and stony ground. Always keep both your hands on the handlebar so that you can work in a calm and safe way.

The ground must always be cleaned from large stones, metal parts or other firm objects before the work is started. Watch out for hidden roots and logs.

Only operate the machine at appropriate lighting conditions. Work with machine in a calm and well-considered way.

Inspect bolts and nuts regularly. At noticeable vibrations the machine shall be stopped and inspected for any faults.

For safety reasons the engine shall always be stopped when you leave it.

TECHNICAL DATA

PRO•420

Engine	5 HP Texas TG 160
Clutch	Manual operated claw clutch
Transmission	1 gear forward and 1 gear reverse.
Wheel	4.00 x 8.00.
Working width	44 cm
Handlebar	Adjustable in height
Weight	74 kg
Safety	By activating of reverse gear, the cultivating rotors are automatically partly activated.

BEFORE STARTING THE ENGINE

NOTE – ENGINE AND TRANSMISSION BOX IS DELIVERED WITHOUT OIL!!!

Before start of engine the following shall be checked:

- The engine shall be placed in a horizontal position. Loosed the oil filling screw and fill with oil.
- Oil. If the oil level is below the mark on the oil stick, fill with oil. Always measure the oil level by putting the oil stick on top of the filling hole. Use 15W-40 engine oil. It has been specially manufactured for air-cooled engines. If this oil type cannot be procured, a mineral oil with a viscosity of 15W-40 can be used.
- Use only oil of good quality as SC, SD, SE, SF and SG.
- Inspect all bolts and nuts, especially the ones fastening the accessories..
- Inspect that the PTO (power take off) is in neutral (as shown on figure 6, no. 3)
- Inspect that the air filter has not been blocked (dry filter) and that there is enough oil (oil moistured filter.)
- Inspect oil in the transmission box (figure 4). Fill with 0,75L
- Fill with new gasoline leadless gasoline octane 95
- When filling with fuel the machine must be placed in a horizontal position. Old fuel shall always be replaced.

See engine manual for further details.

START OF ENGINE

Disconnect the machines PTO (figure 6 no. 3).

Make sure that the reverse function of the transmission box is in the right position. (figure 8, no. A).

See engine manual for further details.

START OF MACHINE

- Adjust the gas so the engine runs evenly (figure 6, no. 5)
- Activate the switch as shown in figure 6, no. 6, this is the ignition switch of the machine. If this is disconnected the machine will stop.
- Release handle no. 1, and the machine will move forward.
- Activate handle no. 1 and the machine will stop.
- Activate handle no. 2 together with handle no. 1 and the machine will reverse.

NB. If the power-take-off is connected it will automatically disconnect if the machine reverses.

START OF CULTIVATOR

Make sure that the cultivator is correctly mounted and that the split has been applied. (figure 5).

Apply the clutch (figure 6, no. 1) and connect the power take off (figure 6, no. 3). Increase the engine revolutions (figure 6, no. 5) and release the clutch handle slowly (figure 6, no. 1).

When the work is completed you disconnect the power take off (figure 6, no. 3), whereafter the engine stops when the engine stop is deactivated. (figure 6, no. 6).

TROUBLE SHOOTING

The engine will not start, - **Gasoline:**

- The stop switch is activated
- No fuel
- The petrol cock is turned off
- The air filter is blocked
- Defect sparking plug
- Old gasoline

Cannot throw into gear: - Adjust the clutch cable.

LONG TIME STORAGE

In case that your machine is being stored for a longer period of time, you must follow the following procedure.

Gasoline

- Empty the fuel tank and start the engine
The engine will stop by itself
- Run the engine warm
- Drain for engine oil
- Fill immediately with new engine oil
- Dismount sparking plug and pour a spoonful of engine oil into the engine. Thereafter pull the starting cord 2-3 times
- Remount the sparking plug.

MAINTENANCE AND LUBRICATION

Correct maintenance and lubrication prolongs the life of your cultivator and should therefore be followed closely.

Then engine of your Pro•420 has a running-in period of 5 working hours. After 5 hours the engine oil should be replaced and thereafter the shifting interval is every 50 hours or once a year. Check the oil lever every time before you start your machine.

Check the oil on the transmission box every 50 hours and replace after 300 working hours (figure 8, no. B)

Use a 80/90 transmission oil. The transmission oil shall be fill to the screw. Drain oil from the transmission box by unloosening the drain plug. (figure 9, no. 1).

If there are any signs of leakage, moist extracts ets, the oil shall be checked immediately.

The transmission oil on the rotary tiller shall also be checked every 50 hours and replaced after 300 working hours. Use the same oil as on the transmission box. (figure 11)

OPERATION FEATURES

- | | |
|-----|----------------------|
| 8. | Clutch |
| 9. | Gas |
| 10. | Turnable handlebar |
| 11. | PTO connection |
| 12. | Transmission |
| 13. | Forward / reverse |
| 14. | Adjustable handlebar |

WINTER STORAGE

- If the machine is not to be used for a longer period of time the following prescription shall be followed.
- Clean all external parts on the machine. Any damages should be repaired before storage.
- All moving parts shall be lubricated with oil with good penetrating abilities in order to avoid corrosion.
- Empty the carburettor and fuel system of fuel by letting the engine run dry.
- Dismount the sparking plug and pour 50 ml of oil into the opening. Draw the starting cord until you feel resistance. Thereby you avoid corrosion in the cylinder.
- Change oil on engine and transmission.
- Cover the machine and place it in a dry and clean room.

CULTIVATOR

The rotary tiller is used to prepare the ground for the seeding work. The tiller is equipped with an earth auger which determines the working depth.

The working depth can be adjusted by lifting/lowering the knives in comparison the tiller box. On the top of the tiller box, where the tiller knives hang, it is possible to change the depth by moving the bolt that fastens the knives. You see three holes in the top and three holes below where it is possible to adjust the height of the knives in comparison to the tiller box. (figure 10).

Max cultivating depth is app. 20 cm.

MOUNTING OF TILLER

It is very important you mount the accessory correctly.

- 5 Push the accessory towards the power take off
- 6 Dismount the pinbolt (figure 5)
- 7 Push the clutch part of the rotary tiller into the gearbox of the machine (figure 12)
- 8 Remount the pinbolt (figure 5)

ILLUSTRATIONS

Design differences may appear

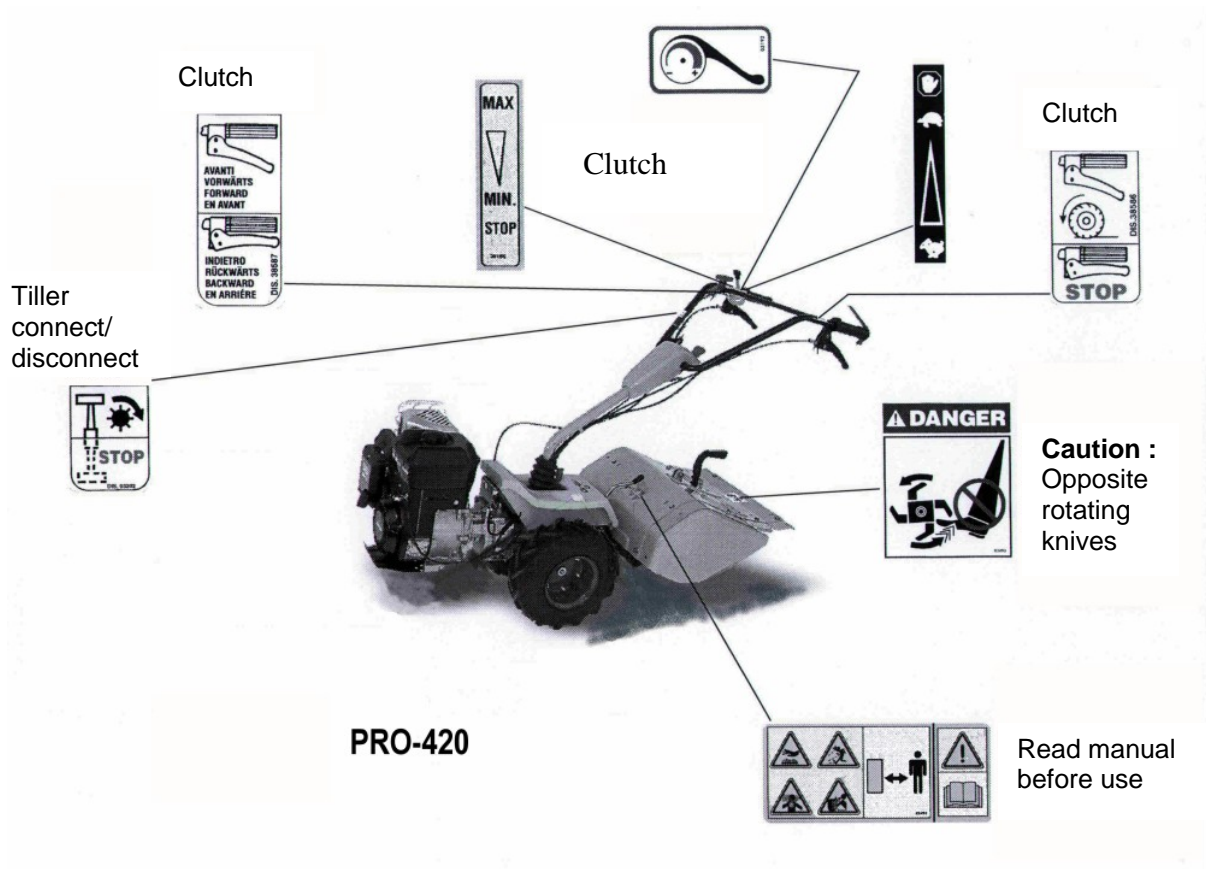

Figure 1



Figure 2



Figure 3



Figure 4



Figure 5



Figure 6

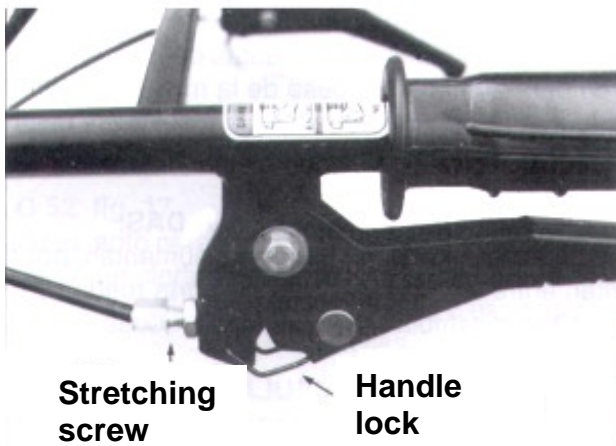

Figure 7

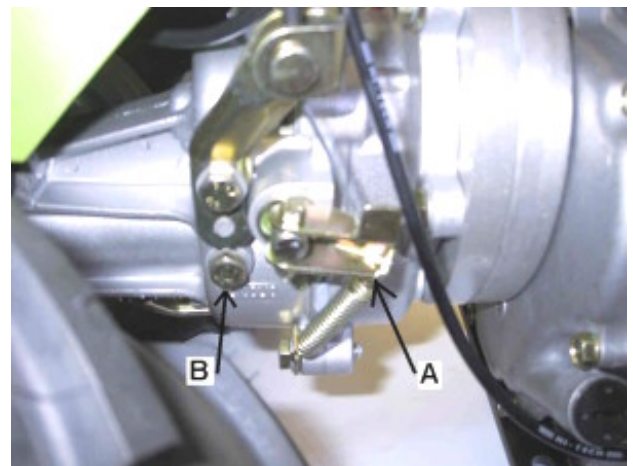

Figure 8



Figure 9



Figure 10



Figure 11

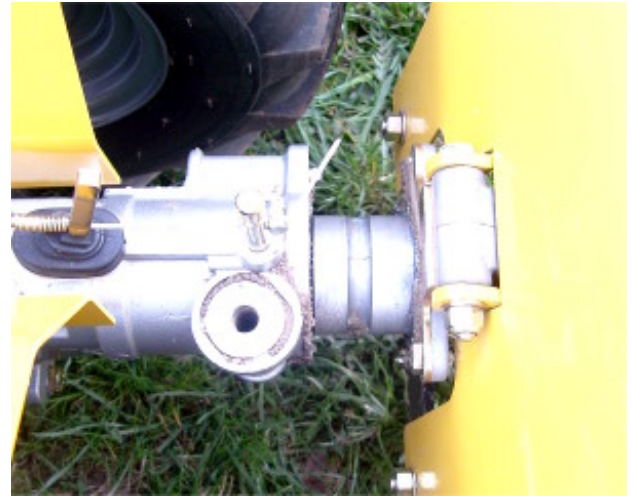

Figure 12



Dimension



Dimension