

DK Betjeningsvejledning
GB User manual
DE Bedienungsanleitung
IT Manuale di istruzioni

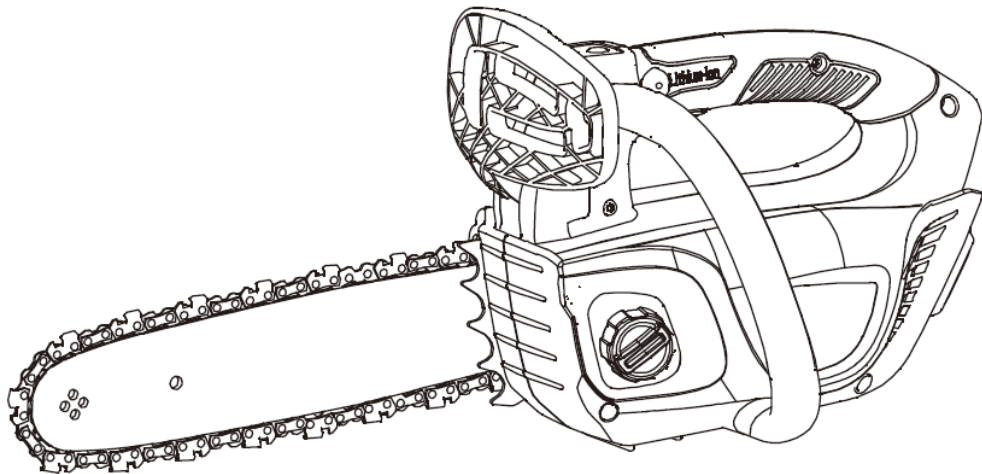

TCZ 5800



Sikkerhedssymboler / Warning symbols / Warnsymbole / Pittogrammi di Sicurezza















| | | | | |
|---|--|--|---|---|
|  | Advarsel: Sikkerhedsinformation omkring situationer der kan ende i personskade | Warning: Safety information about hazards that can result in personal injury | Warnung: Sicherheitsinformationen zu Gefahren, die zu Verletzungen führen können | Avvertimento: Informazioni sulla sicurezza su pericoli che possono comportare lesione personale |
|  | Læs betjeningsvejledningen grundigt før maskinen benyttes. | Please read the user manual carefully before operating the machine. | Die Bedienungsanleitung sorgfältig durchlesen, bevor das Gerät verwendet wird. | Si prega di leggere il manuale utente con attenzione prima di azionare il macchina. |
|  | Brug høreværn, hjelm og beskyttelsesbriller | Use ear protection, helmet and eye protection | Gehörschutz, Helm und Schutzbrille tragen. | Utilizzare protezioni per le orecchie, casco e protezione per gli occhi |
|  | Brug altid sikkerhedstøj beregnet til brug med kædesav. | Always wear protective clothing intended for chainsaw use. | Stets für den Einsatz von Kettensägen geeignete Schutzkleidung tragen. | Indossare sempre indumenti protettivi destinati all'uso con la motosega. |
|  | Brug arbejdshandsker. | Use work gloves. | Arbeitshandschuhe tragen. | Usa guanti da lavoro. |
|  | Udsæt ikke udstyret for regn/vand og opbevar det indendørs. | Do not expose the equipment to rain/water and store it indoor. | Das Equipment keinem Regen/Wasser aussetzen und im Gebäude lagern. | Non esporre l'apparecchiatura a pioggia/acqua e conservarla al chiuso. |
|  | Fare! På på tilbageslag! | Danger! Beware of kickback! | Gefahr! Achtung vor Rückschlag (Kickback)! | Pericolo! Attenzione al contraccolpo! |
|  | Undgå kontakt med sværdets spids | Avoid contact with tip of the guide bar | Nicht die Schwerts Spitze berühren. | Evitare il contatto con la punta della barra di guida |
|  | Udsæt ikke for temperaturer over 45 grader MAX.45°C | Do not expose to temperatures above 45 degrees C. | Keinen Temperaturen über 45 °C aussetzen. | Non esporre a temperature superiori a 45 gradi C. |
|  | Skal genbruges | Must be recycled | Ist zu recyceln | Deve essere riciclato |
|  | Udsæt ikke udstyret for ekstrem varme eller ild | Do not expose the equipment to extreme heat or fire | Das Equipment weder extremer Hitze noch einem Feuer aussetzen. | Non esporre l'apparecchiatura a calore o fuoco estremi |
|  | Udsæt ikke udstyret for regn/vand og opbevar det indendørs | Do not expose the equipment to rain/water and store it indoor | Das Equipment keinem Regen/Wasser aussetzen und im Gebäude lagern. | Non esporre l'apparecchiatura a pioggia/acqua e conservarla al chiuso |
|  | Læs betjeningsvejledningen grundigt før maskinen benyttes | Please read the user manual carefully before operating the machine | Die Bedienungsanleitung sorgfältig durchlesen, bevor das Gerät verwendet wird. | Si prega di leggere il manuale utente con attenzione prima di azionare il macchina |
|  | Bortskaffelse af elektriske produkter må ikke ske sammen med almindeligt husholdningsaffald. Elektriske produkter skal medbringes til det lokale genbrugscenter og bortskaffes på korrekt vis der. | Waste electrical products must not be disposed of with the household waste. This tool should be taken to your local recycling center for safe treatment. | Elektroabfälle dürfen nicht mit dem Hausmüll entsorgt werden. Dieses Werkzeug muss zur sicheren Entsorgung in Ihr lokales Recyclingzentrum gebracht werden. | I rifiuti di prodotti elettrici non devono essere smaltiti con i rifiuti domestici. Questo strumento deve essere portato al centro di riciclaggio locale per un trattamento sicuro. |

Fig
1

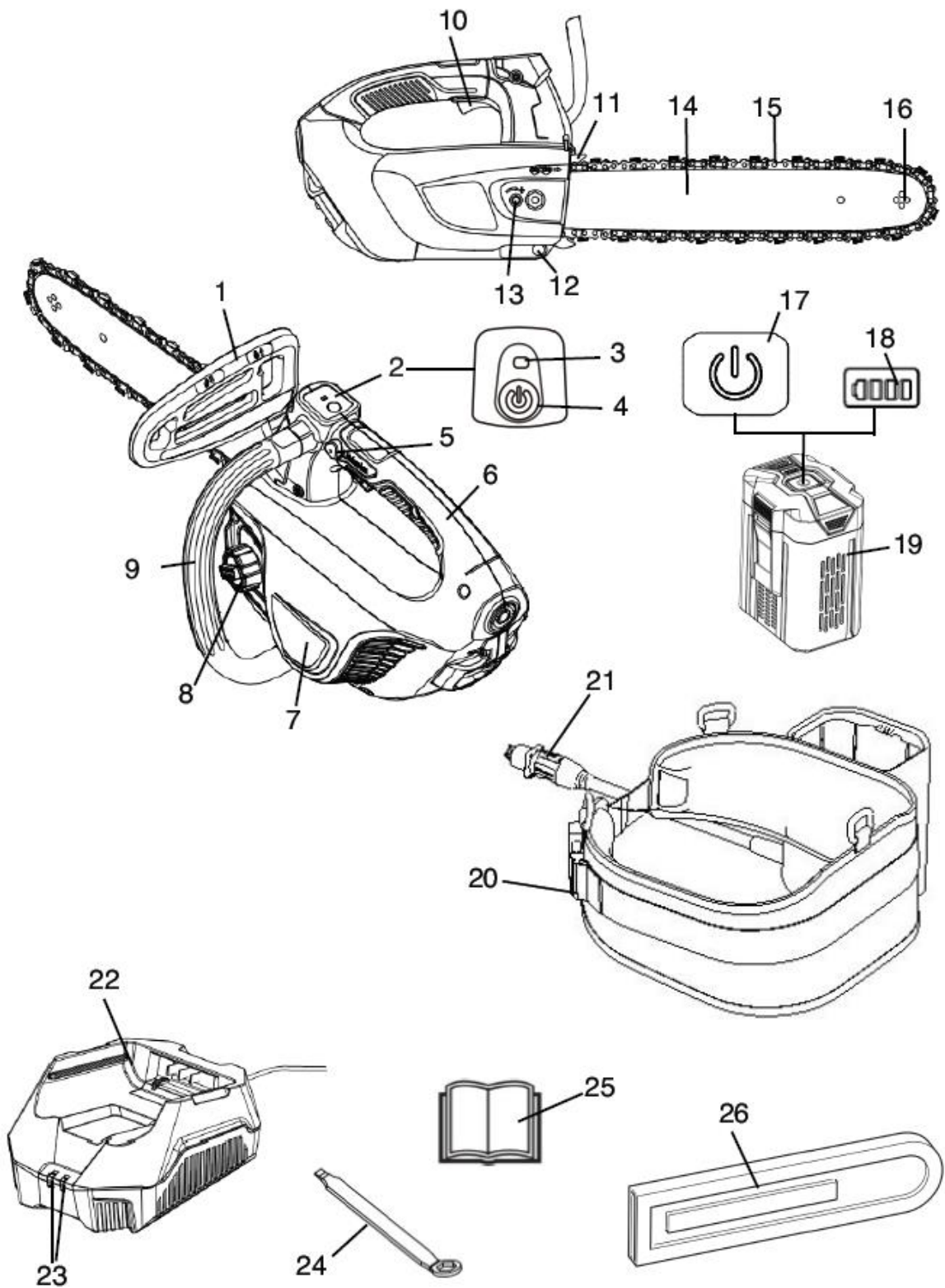

Fig 2

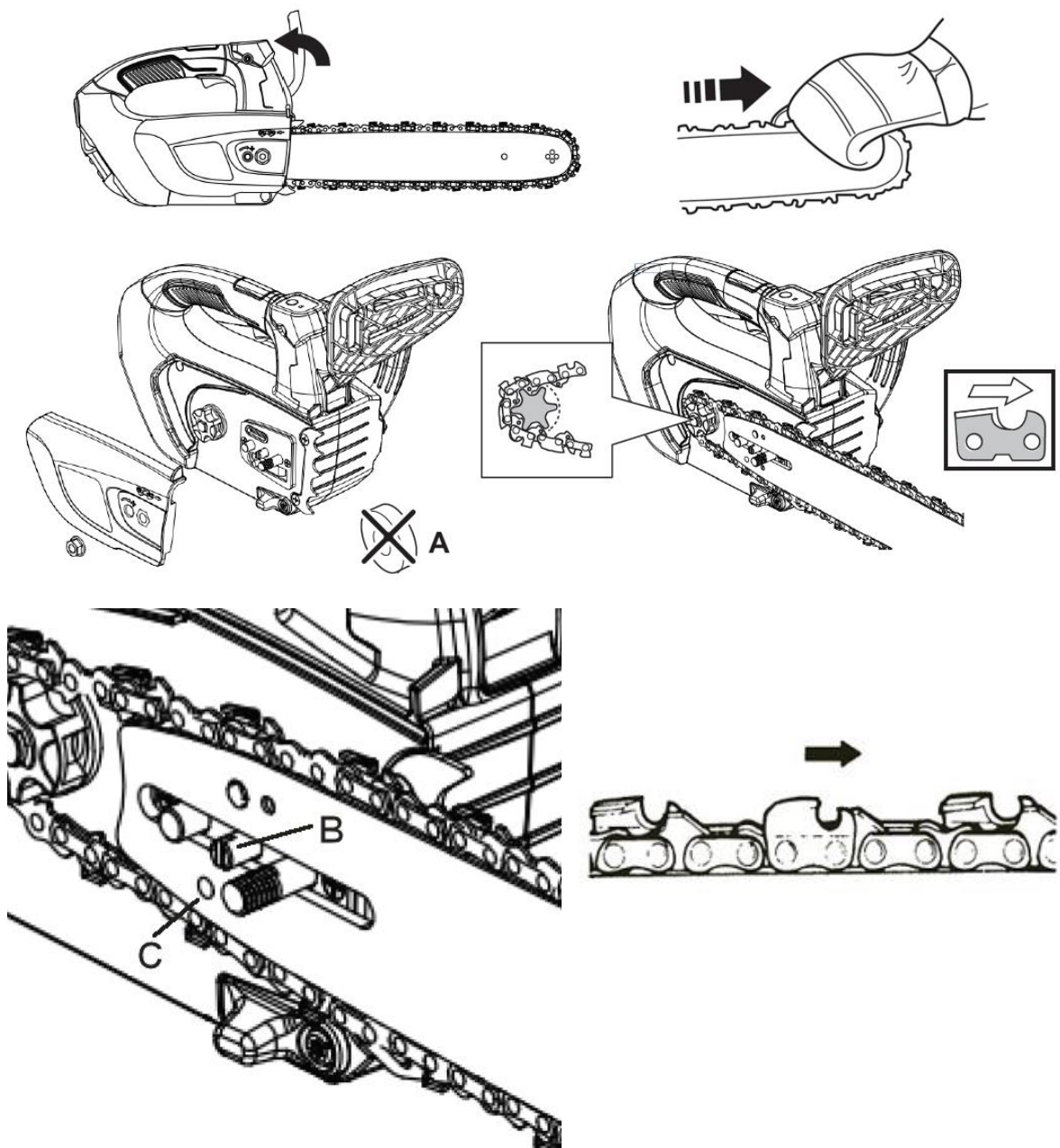

Fig 3

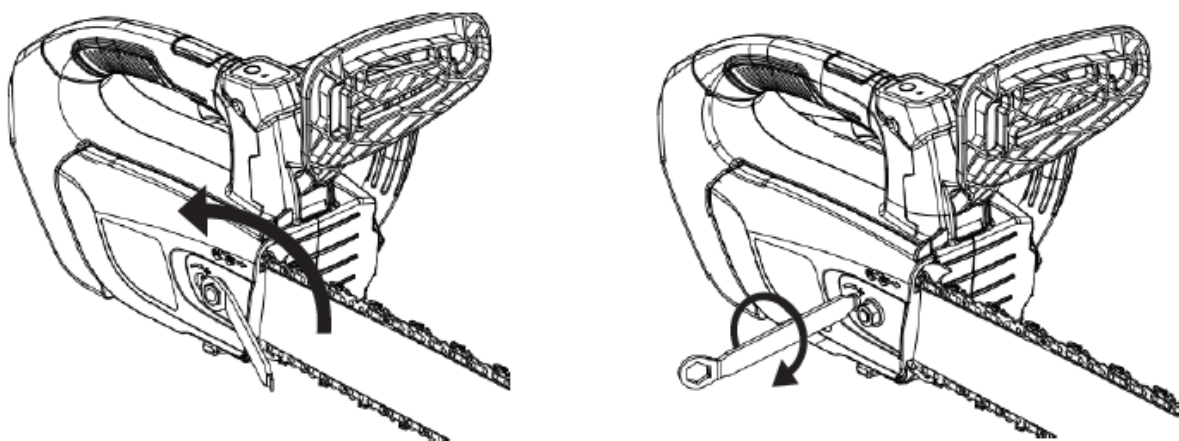

Fig
4

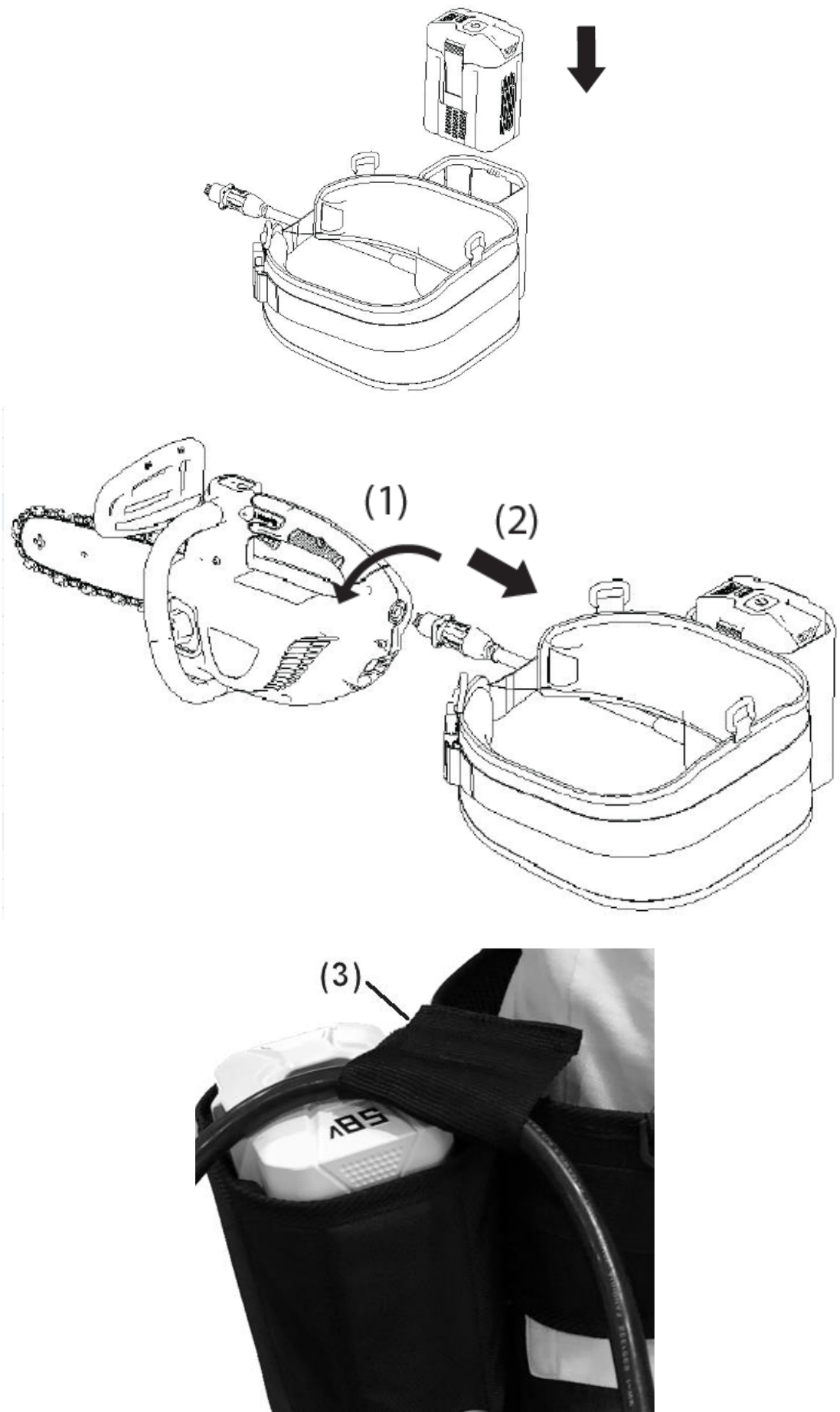

Fig 5

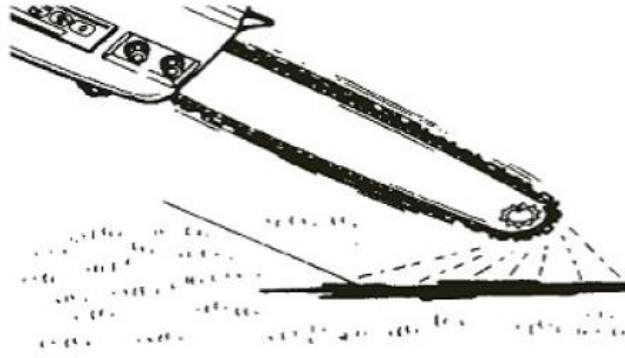

Fig 6

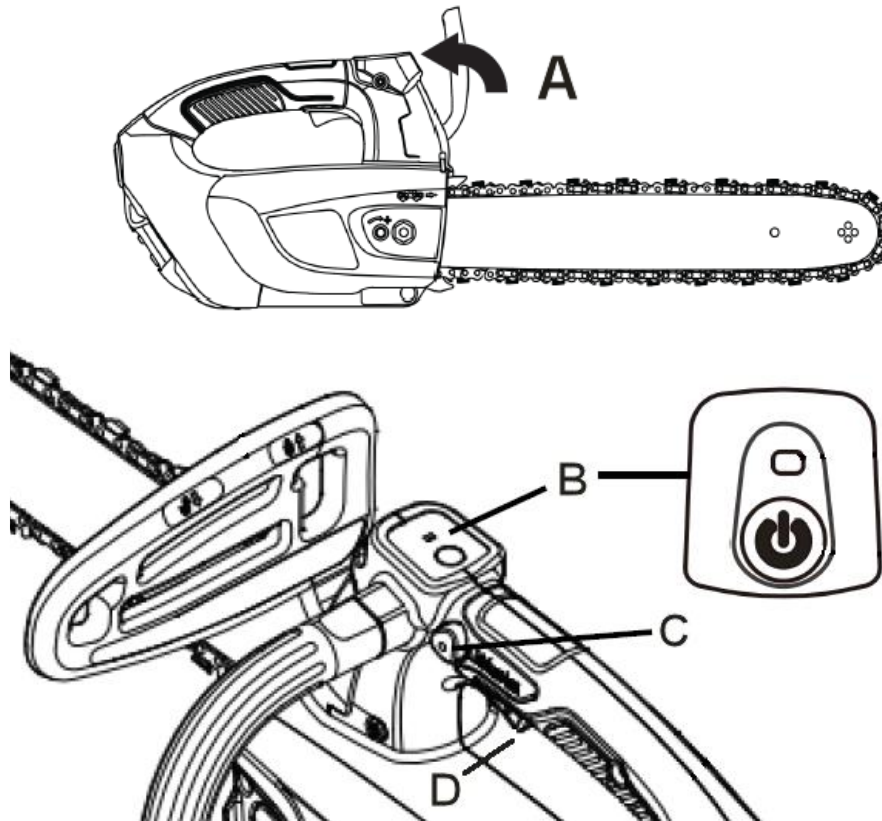

Fig 7

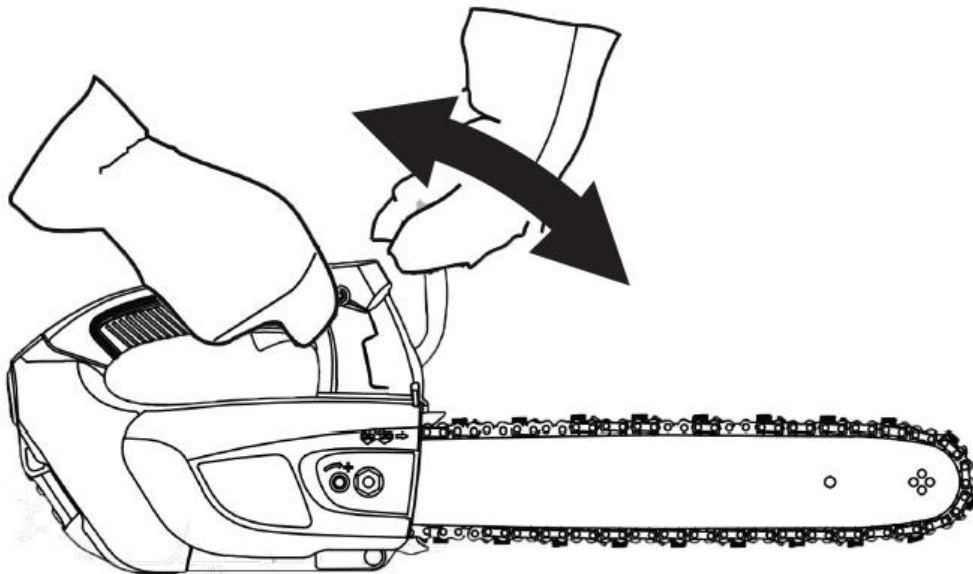

Fig 8

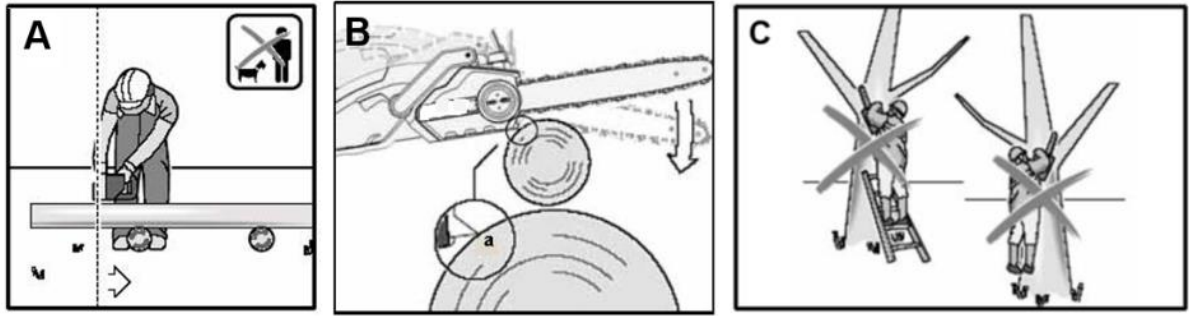
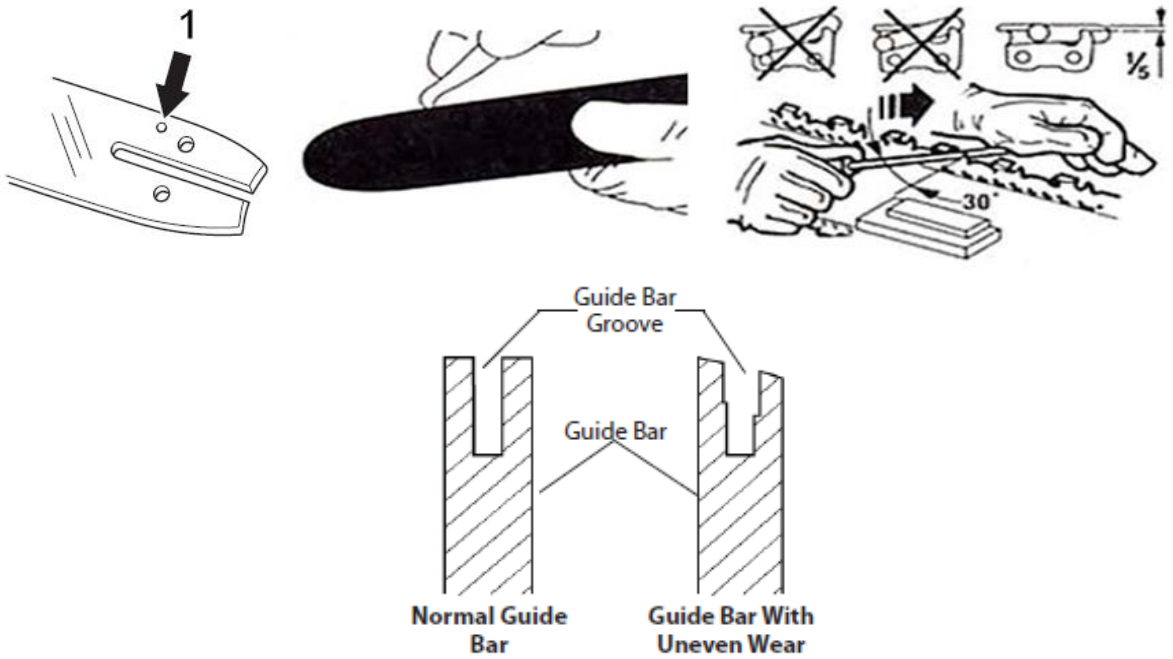

Fig 9



DK - Original brugsanvisning

| | |
|---|----|
| Sikkerhedssymboler | 2 |
| Illustrationer..... | 3 |
| 1. Sikkerhed | 8 |
| 2. Identifikation af maskine og dele | 8 |
| 3. Udpakning og montering | 8 |
| 4. Batteri..... | 9 |
| 5. Batteritaske | 9 |
| 6. Opladning..... | 9 |
| 7. Kædesmøring..... | 10 |
| 8. Betjening af maskinen | 10 |
| 9. Sikkerhedsanordninger mod tilbageslag | 10 |
| 10. Kædebremse..... | 11 |
| 11. Beklædning | 11 |
| 12. Tips og råd | 11 |
| 13. Vedligeholdelse | 11 |
| 14. Specifikationer..... | 11 |
| 15. Reklamationsretten og generelle betingelser | 12 |
| 15. Fejlfinding..... | 12 |
| CE Overensstemmelseserklæring..... | 30 |

1. Sikkerhed

Sådan læses manualen

Læs venligst denne brugsanvisning omhyggeligt, især sikkerhedsadvarsler markeret med symbolet:



Disse giver nærmere oplysninger eller yderligere oplysninger om, hvad der allerede er blevet sagt, med henblik på at forhindre beskadigelse af maskinen. Men manglende overholdelse kan også resultere i risiko for alvorlig personskade eller død for sig selv eller andre.

Generelle sikkerhedsforskrifter

Ved arbejde med maskinen bør sikkerhedsanvisningerne følges nøje. Gennemlæs brugsanvisningen grundigt inden du starter din maskine. Vær sikker på, at du omgående kan stoppe maskinen i tilfælde af uheld.

De advarsler, forholdsregler og instruktioner, der er beskrevet i denne brugsanvisning, kan ikke dække alle de forhold eller situationer, der kan opstå. Brugeren må derfor anvende sin sunde fornuft og udvise forsigtighed ved anvendelse af maskinen.

Sikkerhed i arbejdsområdet

- Brug kun maskinen i opryddede og oplyste områder.
- Brug ikke maskinen i eksplosionsfarlige omgivelser, hvor der findes brandbare væsker, gasser eller støv.
- Den, der betjener maskinen, er ansvarlig for personer og dyr i arbejdsområdet. Hold børn og andre personer, samt dyr mindst 5 meter borte fra arbejdsområdet.

Brug og pleje af maskinen

- Maskinen må ikke bruges til andet arbejde end det, der er beskrevet i brugsanvisningen.
- Brug kun godkendt tilbehør og originale reservedele. Montering af ikke godkendte dele kan medføre forøget risiko og er derfor ikke lovlig. Ethvert ansvar fraskrives ved ulykke eller anden skade, som forårsages pga. montering af uoriginale dele.
- Før maskinen tages i brug, bør forhandleren eller

anden fagkyndig instruere dig i brugen.

- Kontroller altid før anvendelse, at bolte og møtrikker er spændte, at de bevægelige dele fungerer korrekt, samt at beskyttelsesanordninger er intakte og korrekt monteret. Få beskadigede dele repareret inden maskinen tages i brug.
- Udsæt ikke maskinen for fugtige omgivelser ved opbevaring og anvend den ikke i regnvej.
- Brug ikke magt ved anvendelse af værktøjet. Brug det rette værktøj til opgaven.
- Hold skæreredskaber rene og skarpe, så materialer ikke så let sætter sig fast. Samtidig bliver det lettere at styre maskinen.
- Opbevar maskinen udenfor børns rækkevidde.
- Batteriet skal altid fjernes fra maskinen når:
 1. Vedligeholdelse og rengøring foretages
 2. Maskinen opbevares uden opsyn
- Pga. vibrationer fra håndtagene, kan længere tids brug medføre hvide fingre. Såfremt der føles træthed i arme, hænder eller fingre – eller synlige tegn på hvide fingre, skal maskinen omgående bringes til standsning og en tilpas lang pause holdes til restitution. For at undgå hvide fingre, bør brug af maskinen holdes under 1,5 time pr dag.
- Under transport skal hovedafbryderen være slået fra.

2. Identifikation af maskine og dele

Se Fig. 1

1. Sikkerhedsbøjle (kædebremse)
2. Hovedafbryder
3. On/Off indikator
4. On/Off knap
5. Sikkerhedsknap
6. Baghåndtag
7. Blæsehus
8. Kædeolietank
9. Fronthåndtag
10. Gashåndtag
11. Barksted
12. Kædefanger
13. Kædestrammer skrue
14. Sværd
15. Kæde
16. Drivhjul
17. Batteri indikator knap
18. Power indikator
19. Batteri (ikke inkluderet)
20. Batteritaske
21. Ledningsstik
22. Lader (ikke inkluderet)
23. Indikator lys
24. Værktøj
25. Betjeningsvejledning
26. Sværd hylster

3. Udpakning og montering

 **Brug altid handsker, når der arbejdes med savkæden!**

Montering af kæde og sværd

Se Fig. 2

1. Fjern batteriet.
2. Sørg for at kædebremsen er deaktiveret (træk sikkerhedsbøjlen tilbage).

3. Placer kædesaven på en egnet overflade med olietanklåget pegende nedad.
4. Fjern sidedækslet ved at løsne møtrikken,
- 5. Fjern transportstykket (A).**
6. Monter kæde på sværdet, start fra drivhjulet for enden af sværdet.
Sørg for at tænderne peger fremad mod sværdets spids.
7. Anbring kæden rundt om drivtandhjulet og placer sværdet på kædesaven, så at bolten går gennem løbegangen på sværdet.
8. Juster kædestrammerskruen (B), så at pinden (C) rammer hullet i sværdet. Dernæst drej på kædestrammerskruen til kæden og sværdet sidder stramt fast.
9. Tjek at kæden sidder ordentligt hele vejen rundt om sværdet. Kæden er korrekt spændt, når det er muligt at løfte kæden op med 2-4 mm.
10. Monter sidedækslet og spænd møtrikken.

Kæde skal placeres på sværdet, så at skærene på tænderne vender i den retning som kæden kører.

Kædejustering. Se Fig. 3.

Ved fremtidig kædejustering løsnes møtrikken, kædestrammer skruen justeres og møtrikken spændes igen. Brug det medfølgende værktøj.

4. Batteri

Dette produkt leveres uden batteri og lader. Det skal tilkøbes.

For at opnå den bedste ydelse, anbefales det at bruge 4.0 Ah batteri til kædesaven.

Advarsel: Forsøg aldrig at skille batteriet ad, kortslutte det eller udsætte det for ekstrem varme/ild, da det kan medføre personskade og permanent skade på batteriet!

Batteriets kapacitet er ca. på 30% ved levering.

Opladning

- Brug kun den originale lader med art. nr. 90070054.
- Før batteriet tages i brug første gang, anbefales det at lade på batteriet helt op.

Batteriet har en energi indikator i enden. Tryk knappen ind og et antal LED vil lyse op.

| LED lys | Batteri |
|-------------------------------|-------------------------------------|
| Alle LED lys er tændt | Fuldt opladet (75-100%). |
| LED 1, LED 2, LED 3 er tændt. | Batteriet er 50%-75% opladet. |
| LED 1, LED 2 er tændt. | Batteriet er 25%-50% opladet. |
| LED 1 tændt. | Batteri er 0%-25% opladet |
| LED 1 blinker | Batteriet er tomt. Oplad batteriet. |

Bemærk: Indikator lysene er kun vejledende indikationer og ikke helt præcise power angivelser.

Vigtigt: For at beskytte batteriet mod total afladning, vil maskinen standse, når batteriet næsten er fladt. Maskinen må ikke startes igen efter automatisk

standsning, da det kan beskadige batteriet. Batteriet skal oplades, inden arbejdet fortsættes.

For yderligere oplysninger, se betjeningsvejledningen der medfølger batteriet.

5. Batteritaske

Se Fig. 4

For at holde vægten af kædesaven nede, holdes batteriet i en taske som spændes rundt om livet og kobles til kædesaven via en ledning.

1. Sæt batteriet i batteritasken. Vend det rigtigt, så det nemt glider på plads.
2. Indsæt ledningsstikket (1) bagerst i kædesaven.
3. Brug velkrobåndet (3) ved batteriholderen til at holde overskydende ledning fast med.
4. For at trække afmontere ledningen fra kædesaven, trækkes metaldelen på ledningsstikket tilbage, stikket drejes 45 grader mod uret og ledningen trækkes ud (3).





6. Opladning

Fuld opladning af batteri tager cirka 60 min for 2.0 Ah batteri og 120 min for 4.0 Ah batteri.

- Brug kun den originale lader som medfølger produktet
- Forsøg ikke at oplade andre typer batterier i laderen, end de originale batterier med art. nr. 90070051 (2.0 Ah) eller 90070052 (4.0 Ah).
- Opladeren skal opbevares tørt og lunt (mellem 10-25 grader) og må kun bruges indendørs. Den tilsluttes en almindelig 230V stikkontakt.
- Før batteriet tages i brug første gang, anbefales det at lade batteriet helt op.
- Overfladen på batteriet kan blive varmt under opladning. Dette er helt normalt.
- Batteri og lader må ikke tildækkes under opladning.

Indsæt batteriet i opladeren og lade det glide på plads, så det låses fast.

Der er 4 indikatorlys på laderen, som viser status og opladningsniveau på batteriet

| Status | |
|--|----------------|
|  | Oplader |
|  | Fuldt opladet |
|  | Evaluer |
|  | Defekt batteri |

For yderligere oplysninger, se betjeningsvejledningen der medfølger batteriet.

Vigtigt: Opladeren slår selv fra, når batteriet er fuldt. Det anbefales dog ikke at lade på batteriet i mere end 24 timer.

Det anbefales så vidt muligt at køre batteriet helt tomt, og lade det fuldt op hver gang, da dette vil forlænge levetiden på batteriet. Men klatladning er også ok.

For at fjerne batteriet fra opladeren, holdes knappen nede og batteriet trækkes ud.

Før vinteropbevaring bør batteriet lades helt op og stå lunt imellem 10-20 grader. Oplad batteriet mindst hver 3. måned. Sørg for at holde ventilationsåbninger rene og fri for snavs.

Opbevar opladeren indendørs ved temperatur mellem 5-25 grader.

7. Kædesmøring

Kædesaven er udstyret med et automatisk smøresystem, der sikrer at kæden altid er smurt optimalt. Det er dog en forudsætning, at der altid er kædeolie i tanken og regelmæssig rengøring af maskine, kæde og sværd.

Kædesaven leveres uden kædeolie. Det er vigtigt at påfylde kædeolie før kædesaven bruges. Brug aldrig kædesaven uden kædeolie eller med meget lavt olieniveau, da det kan ødelægge sværd og kæde.

Levetiden på kæden og skærekapacitet pr opladning afhænger af optimal kædesmøring. Derfor smøres kæden automatisk via et lille oliesmøringshul inde bag dækslet.

Påfyldning af kædeolie:

1. Læg kædesaven på en egnet overflade med olietanklåget pegende opad.
2. Rengør området omkring olietanklåget med en ren klud og løsn låget.
3. Træk ikke plastikdelen helt ud af olietanken.
4. Påfyld kædeolie indtil tanken er fyldt op.
5. Undgå at urenheder kommer i olietanken, skru låget på igen og spænd efter.

For at undgå undertryk i olietanken, er der små ventilationskanaler mellem olietanklåget og gevindet. For at undgå lækager og oliespild, sørg for at kædesaven opbevares i en vandret position med olietanklåget pegende opad.

For at teste smøringen af kæden, gives halv fart på kæden. Tjek at kædeolie sprøjtes ud som vist på billedet (**Se Fig. 5**). Hvis der ikke kommer olie ud, tjek at der er olie i tanken og vær sikker på at rillen og hullerne i sværdet er fri for urenheder. Rengør også rundt om hullet bag sværdet, hvor olien kommer ud.

Brug kun den anbefalede kædeolie (ALCO SAE 30 eller tilsvarende med viskositet 120) for at undgå skader på kædesaven. Brug aldrig genbrugt/gammel olie. Brug af ikke-godkendt kædeolie vil få garantien til at bortfalde.

Tjek olieniveauet før hver start og tjek regelmæssigt under brug. Påfyld kædeolie, når niveauet er lavt.

8. Betjening af maskinen

Se Fig. 6

Før brug sikres at batteriet sidder ordentligt låst fast med batterilåsen.

Dernæst sørg for at kædebremsen er deaktiveret ved at trække sikkerhedsbøjlen (A) tilbage. Ellers vil en høj hyletonen høres, når hovedafbryderen aktiveres.

For at starte kædesaven, trykkes først på hovedafbryderen (B), så On/Off indikatoren lyser grøn. Dernæst holdes sikkerhedskontakten (C) inde mens gashåndtaget (D) trykkes ind. Stop ved at slippe gashåndtaget D).

Tjek at kæden bliver smurt. Førstegangsstart uden olielåg monteret, kan lette fremføringen af olie til kæden. Husk at montere låget igen.

Automatisk sluk-funktion

Ved inaktivitet, vil maskinen selv lukke ned efter ca. 60 sekunder, og det grønne lys i hovedafbryderen vil slukke. Tryk på hovedafbryderen (B) for at starte igen.

9. Sikkerhedsanordninger mod tilbageslag

Denne kædesav har en kæde med lavt tilbageslag og et sværd med reduceret tilbageslag.

Begge dele reducerer risikoen for tilbageslag.

Tilbageslag kan dog stadig forekomme.

Ved at følgende nedenstående, kan risikoen for tilbageslag reduceres:

- Brug begge hænder når der saves. Hold godt fast. Tommelfingre og fingre skal holdes godt rundt om håndtagene.
- Hold sikkerhedsanordningerne i god stand. Tjek regelmæssigt at de virker.
- Sav ikke i strakte arme eller over skulderhøjde
- Hold altid fødderne solidt plantet og have en god balance.
- Hold kroppen på venstre side af saven, så kroppen ikke kommer i konflikt med kæden
- Lad ikke spidsen af sværdet rører ved noget, når kæden kører.
- Forsøg aldrig at skære gennem 2 stykker træ på samme tidspunkt. Kun ét ad gangen!
- Forsøg aldrig at skærer direkte ind i træet med spidsen af sværdet
- Hold øje med træet der saves or andre ting der kan klemme kæden
- Vær meget forsigtig, når der saves i et tidligere savspor
- Brug kun original kæde og sværd med lavt tilbageslag
- Brug aldrig en uskarp og løs savkæde. Hold kæden skarp og tilpas stram.

10. Kædebremse

Se Fig. 7

Sikkerheden ved arbejde med kædesave beror på, at savens sikkerhedsudstyr er i orden. Inden man bruger saven, er det vigtigt, at savens kædebremse er rengjort, at kæden er efterset og filet, og at kædebremsens funktion er kontrolleret.

Kædebremsen skal kunne udløses ved et let tryk fremad på sikkerhedsbøjlen. Man afprøver funktionen med motoren startet og fulde omdrejninger på kæden. Savkæden skal standse øjeblikkelig, når man har trykket fremad på sikkerhedsbøjlen.

Man skal rengøre bremsen og eventuelt udskifte sliddele, hvis der er fejl ved kædebremsen

⚠ Hvis kædebremsen er aktiveret, når kædesaven tændes på hovedafbryderen, vil der komme en høj hyletone. For at stoppe, deaktivere kædebremsen ved at trække sikkerhedsbøjlen tilbage.

11. Beklædning

Ved arbejde med maskinen er tætsiddende arbejdstøj, solide arbejdshandsker, høreværn, beskyttelsesbriller, sikkerhedsstøvler med skridsikre såler og skærebukser, påbudt.

12. Tips og råd

Se Fig. 8

Brug kun kædesaven med fødderne solidt plantet på et godt underlag. Hold kædesaven på højre side af kroppen (Fig. A).

Kæden skal køre med fulde omdrejninger før den kommer i kontakt med træet. Brug bunden af barkstedet til at holde på træet inden der startes med at save. Brug dette punkt (a) som balancepunkt, når der saves (Fig. B).

Brug ikke kædesaven med udstrakte arme og forsøg heller ikke at nå steder der er svære at nå eller at save fra en stige. Brug aldrig kædesaven over skulderhøjde (Fig. C).

13. Vedligeholdelse

⚠ Før der udføres reparationer eller vedligeholdelse på kædesaven, skal strømmen være afbrudt, dvs. batteriet skal være afmonteret.

- Afmonter batteriet før du gør maskinen ren eller efterlader den uden opsyn.
- For altid at opnå de bedste resultater, skal kæde og sværd renses og smøres jævnlige. Fjern aflejringer med en børste og påfør en let oliefilm.
- Anvend biologisk nedbrydelig olie.
- Rengør kunststofhuset og - dele med et mildt rengøringsmiddel og en fugtig klud. Anvend ikke aggressive midler eller opløsningsmidler.
- Undgå helt at der trænger vand ind i maskinen.
- Brug altid sværd hylstret under opbevaring.

Se Fig. 9.

Smørehul. Afmonter sværd og kontroller om smørehullet (1) er stoppet med savsmuld eller snavs. Smør med olie/fedt.

Sværd. Rens næsehjul og løbegang for snavs. Vend evt. sværdet for at fordele slidet. Et slidt sværd kan være farligt at anvende, og bør derfor udskiftes.

Kæde. Kæden bør files jævnlige for at opnå det bedste resultat:

1. Sørg for at sværdet er spændt godt fast.
2. Brug en 4,0 mm (3/8") rundfil (medfølger ej).
3. Fil alle tænderne med 3-4 strøg, så de er ens, som vist på tegningen.
4. Det er nødvendigt jævnlige at efterse højden af tænderne, hvis de er for høje, bør de files ned med en fladfil (medfølger ej).

Udskiftning af kæde og sværd

Udskift kæden, når den er for slidt til at kunne slibes eller hvis kæden brækker.

Brug kun ny kæde af typen 90PX040X (varenr. 442127).

Inspicer sværdet før kæde slibes eller udskiftes. Et slidt eller ødelagt sværd er farligt og skal udskiftes. Et slidt eller ødelagt sværd kan også beskadige kæden. Det vil gøre det svære at skære i træet.

14. Specifikationer

| Model | TCZ 5800 |
|--------------------------|----------------|
| Batteri Type | Lithium Ion |
| Batteri nominel volt | 58V |
| Batteri fastsat volt | 50.4V |
| Motor effekt | 1500W (kulfri) |
| Kædehastighed | 15.2 m/s |
| Sværdlængde | 25 cm |
| Kædeolie kapacitet | 210 ml |
| Nettovægt (uden batteri) | 2.8 kg |

15. Reklamationsretten og generelle betingelser

Reklamationsperioden regnes fra købsdatoen og er gældende i 2 år for private i Danmark og i EU. Maskiner solgt til erhvervsbenyttelse har 1 års garanti. Reklamationen dækker mangelfuld udførelse dvs. fabrikationsfejl eller materiale- og funktionsfejl.

Forbehold og krav

Normal slitage og udskiftning af sliddele er **IKKE** omfattet af reklamationsretten.

Sliddele, hvor der **IKKE** garanteres for holdbarheden over 12 måneder:

- Sværd
- Kæde
- Batteri: Hvis batteriet ikke er opbevaret korrekt (frostfrit og oplades hver 3. måned) garanteres der kun for 6 måneders holdbarhed.

Hvis du starter kædesaven uden påfyldning af kædeolie først, vil sværd/kæde blive beskadiget og vil ikke kunne repareres og derfor ikke være dækket af garantien.

Reklamationsretten omfatter **IKKE** fejl eller mangler opstået som følge af:

- Manglende service og vedligeholdelse
- Konstruktionsmæssige ændringer
- At maskinen har været udsat for ydre påvirkning
- At maskinen er blevet misligholdt eller overbelastet
- At der er anvendt andre olie-, brændstof- eller væsketyper end anbefalet i denne vejledning
- Montering/anvendelse af uoriginale reservedele
- Andre forhold, som Texas A/S er uden ansvar for

Hvorvidt en sag er en garantisag eller ej, afgøres i hvert tilfælde af et autoriseret serviceværksted.

Din købskvittering er gældende som garantibevis, hvorfor den altid bør gemmes.

Husk: Ved anmodning om garanti reparation eller hjælp til reservedele, skal Art. no. (f.eks. 900700XX), årgang og serienummer altid oplyses. Det kan findes på CE-mærket som sidder på maskinen.

**Vi forbeholder os ret til ændringer og tager forbehold for evt. trykfejl.*

15. Fejlfinding

| Symtom | Mulig årsag | Mulig løsning |
|--|--|---|
| Kædesav vil ikke starte | Afladet batteri | Oplad batteriet |
| Hyletone når kædesaven startes | Kædebremse er aktiveret | Deaktiver kædebremse |
| Advarsels-hyletone | Overophedning Overbelastet / sværd blokeret Hovedafbryder og gashåndtag er aktiveret samtidig. | Lad kædesaven køle af Afmonter batteri og fjern blokeringen. Slip gashåndtag og genstart |
| Grøn On/Off indikator blinker | Lav batterispænding | Oplad batteriet |
| Kædesav virker kun nogle gange | Batteri sidder ikke ordentligt Ledning fra taske ikke monteret korrekt Løs forbindelse Interne ledninger defekte Hovedafbryder defekte | Sørg for at batteri er låst fast Forbind ledningen korrekt Kontakt serviceværksted Kontakt serviceværksted Kontakt serviceværksted |
| Kæde smøres ikke | Ingen olie i olietanken Kanaler i tanklåget er tilstoppet Oliepassage er blokeret | Påfyld kædeolie Rengør tanklåg og gevind Rengør olieudgangen på maskinen (bag sværdet) og rens rillen i sværdet. |
| Kædebremse defekt | Kædebremsen stopper ikke kæden | Kontakt serviceværksted |
| Kæde/sværd bliver varmt | Ingen olie i olietanken Kanaler i tanklåget er tilstoppet Oliepassage er blokeret Kæden er for stram Uskarp/slidt kæde | Påfyld kædeolie Rengør tanklåg og gevind Rengør olieudgangen på maskinen (bag sværdet) Juster kædestrammerskrue Slib eller udskift kæde |
| Kædesav vibrerer eller saver ikke ordentligt | Kæden er for løs Uskarp/slidt kæde Tænder på kæden vender den forkerte retning | Juster kædestrammerskrue Slib eller udskift kæde Genmonter kæden, så den vender den rigtige retning |

For fejlfinding på batteri og lader, se betjeningsvejledningen som medfølger disse to dele.

GB - Original instructions

| | |
|--|----|
| Warning symbols..... | 2 |
| Illustrations..... | 3 |
| 1. Safety..... | 13 |
| 2. Identification of the machine and components..... | 13 |
| 3. Unpacking and assembly..... | 13 |
| 4. Battery..... | 14 |
| 5. Battery waist bag..... | 14 |
| 6. Charger..... | 14 |
| 7. Chain lubrication..... | 15 |
| 8. Use..... | 15 |
| 9. Kickback safety devices..... | 15 |
| 10. Chain brake..... | 16 |
| 11. Clothing..... | 16 |
| 12. Tips and advices..... | 16 |
| 13. Maintenance..... | 16 |
| 14. Specifications..... | 16 |
| 15. Warranty terms and conditions..... | 17 |
| 15. Troubleshooting..... | 17 |
| CE Declaration of conformity..... | 30 |

Spare parts

Spare part drawings for the specific product can be found on our website www.texas.dk If you find the part numbers yourself, this will facilitate more rapid service.

For purchase of spare parts, please contact your dealer.

1. Safety

How to read the manual

Please read this instruction manual carefully, especially the safety warnings marked with the symbol:



When using the product, the safety instructions must be closely followed. Read this manual carefully before starting the machine. Make sure that you know how to stop and switch off the engine in case of accident. All instructions regarding safety and maintenance of the machine are for your own safety.

The warnings, precautions and instructions given in this manual, cannot cover all situations that the product can be placed in. The user must therefore present common sense and caution when using the product.

Safety in the work area

- Only use the product in clean and well lit areas
- Do not use the product in areas with explosive danger or where there is flammable fluids, gas or dust present.
- The person that uses the machine is responsible to other persons in the work area. Never use the machine when others, especially children or animals are near.
- This chainsaw is an electric product. It is therefore important, that it never comes in contact with water or is used in wet surroundings.

Use and maintenance of the product

- A chainsaw must not be used for other work than as described in this manual.
- Only use original spare parts. Mounting of non-approved parts may lead to increased risk and are therefore not legal. Any liability is renounced for

accidents or other damage that has happened due to the use of unauthorised parts.

- Before using the machine, the dealer or other qualified person should instruct you in the use of the machine.
- Minors may not work the machine.
- The machine may only be lent to people who know how to work the machine. This manual should follow the machine under all circumstances.
- The chainsaw may only be used by persons who are rested, well and fit. If the work is tiring, frequent brakes should be made. Do not use the machine under influence of alcohol.
- Always check before start, that all bolts and nuts are tightened.
- Always wear eye protection when using the machine.
- Keep children and other persons at a distance of at least 5 metres from the work area.
- The battery should always be removed when:
 1. maintenance is made.
 2. the machine is left unattended
- Due to vibrations, long-term use can lead to white fingers. If your arms, hands or fingers grow tired – or if there are visible signs of white fingers, stop the machine immediately and take a long break so that you become fully rested. To avoid white fingers, do not operate the machine for more than 1.5 hours a day.
- During transport, the main switch must be switched off.

2. Identification of the machine and components

See Fig. 1

1. Front hand guard (chain brake)
2. Main switch
3. On/Off Indicator
4. On/Off button
5. Safety switch
6. Rear handle
7. Fan housing
8. Chain oil tank
9. Front handle
10. Trigger switch
11. Claw stop
12. Chain catcher
13. Chain tension screw
14. Guide bar
15. Saw chain
16. Bar tip drive sprocket
17. Batteri power display button
18. Power indicator
19. Battery (not included)
20. Waist bag for battery
21. Waist bag Socket
22. Charger (not included)
23. Indicator lights
24. Tool
25. User manual
26. Guide bar cover

3. Unpacking and assembly

 **Always wear gloves, when working with the chain.**

Chain and guide bar assembly

See Fig. 2.

1. Remove battery.
2. Disengage the chain brake (pull the front hand guard backwards)
3. Place the chainsaw on any suitable flat surface with the oil filler cap facing downwards.
4. Remove the sprocket cover plate by loosening the nut.
5. Remove the transportation guard (A)
6. Fit the chain onto the drive sprocket at the tip of the bar. Make sure the teeth are pointing forwards towards the tip of the guide bar.
7. Fix the chain around the drive sprocket and mount the guide bar on the chainsaw, so that the fastening bolt fit into the keyway of the guide bar.
8. Adjust the chain tension screw (A), so the pin (B) is matching the hole in the bar. Use the chain tension screw to get the correct tension in the chain.
9. Ensure that the chain sits precisely on the guide bar.
The chain is correctly tensioned when it is still possible to raise it by 2-4 mm
10. Fit sprocket cover and tighten the nut.

Make sure the chain is placed correctly.

Chain tensioning. See Fig. 3.

For future chain tensioning, loosen the nut, adjust the chain tension screw and tighten the nut again. Use the included tool.

4. Battery

This product is delivered without battery and charger. It is sold separately.

To get the best performance of the chainsaw, it is recommended to use the 4.0 Ah battery.

Warning: Do not try to disassemble, short circuit or put it to extreme heat or fire, as it can cause serious injury and permanent damage to the battery!

The battery pack is only about 30% charged when delivered

Charging

- Only use the original charger with art. no. 90070054
- Before the battery is being used the first time, it is recommended to fully charge it first.

| LED lights | Battery Pack |
|------------------------------|--|
| All LEDs are lit | Fully charged (75-100%). |
| LED 1, LED 2, LED 3 are lit. | The battery pack is 50%-75% charged |
| LED 1, LED 2 are lit. | The battery pack is 25%-50% charged. |
| LED 1 are lit | The battery pack is 0%-25% charged |
| LED 1 flashes | The battery pack is empty. Charge the battery. |

Note: The indicator lights is only indicative indications, and is not accurate power indications.

Important: To protect the battery from total discharge, the machine will stop, when the battery is nearly empty.

The machine must not be started up again after automatic shutdown, as it can damage the battery. The battery must be recharged before the work can continue.

For further information, see the user manual which is included with the battery.

5. Battery waist bag

See Fig. 4

To keep the weight of the chainsaw down, the battery is kept in a bag, which is put around your waist. It is connected to the chainsaw via a cable.

1. Inset the battery in the waist bag. Turn it the right way, so it easily slides into place.
2. Inset the cable socket (1) in the rear of the chainsaw.
3. Use the velcro strap (3) near the battery compartment to keep excess cable in place.
4. To remove the cable from the chainsaw, pull back the metalpart on the socket, turn the socket 45 degrees anti-clockwise and pull the cable out (3).





6. Charger

A full charge takes around 60 min for 2.0 Ah battery and 120 min for 4.0 Ah battery.

- Only use the original charger, which is included with the product.
- Do not try to charge other type of batteries in the charger, other than the original batteries with art. no. 90070051 (2.0 Ah) or 90070052 (4.0 Ah).
- Keep the charger in a dry and warm environment (10-25 degrees C) and only use it indoor. It should be connected to a normal 230V AC socket.
- Before the battery is being used the first time, it is recommended to charge it fully.
- The surface of the battery can become warm during charging. This is normal.
- Do not cover battery or charger during charging. Allow free ventilation of air.

Insert the battery into the slots of the charger and slide it into place until it locks.

There are 4 lights on the charger indicating the status and state of charge of the battery

| Status | |
|--|---------------|
|  | Charging |
|  | Fully charged |
|  | Evaluate |
|  | Defective |

For further information, see the user manual which is included with the charger.

Important: The charger will stop, when the battery is full. However, it is not recommended to leave the battery in charger for more than 24 hours. It is recommended to drain the battery completely and fully charge it whenever possible, as it can increase the health of the battery. But partial charge will not damage the battery.

To remove the battery from the charger, hold the button down and pull the battery out.

Before winter storage, the battery should be fully charged and kept warm at 10-20 degrees C. Charge it every 3 months. Make sure to keep ventilation holes clean and free from dirt.

Store the charger indoor between 5-25 degrees C.

7. Chain lubrication

The chainsaw is equipped with an automatic lubrication system, which ensures the chain is always lubricated optimally. However, the system depends on chain oil in oil tank and regular cleaning.

⚠ The chainsaw is not supplied filled with oil. It is essential to fill with oil before use. Never operate the chainsaw without chain oil or at an empty oil tank level, as this will result in extensive damage to the product.

Chain life and cutting capacity depend on optimum lubrication. Therefore, the chain is automatically oiled during operation via oil outlet.

Filling chain oil in tank

1. Set chainsaw on any suitable surface with oil filler cap facing upward.
2. Clean area around the oil filler cap with cloth and unscrew cap.
3. Do not remove filter insert during filling.
4. Add chainsaw oil until reservoir is full.
5. Avoid dirt or debris entering oil tank, refit oil filler cap and tighten

⚠ To allow venting of the oil reservoir, small breather channels are provided between the oil filler cap and the strainer. To prevent leakage, ensure machine is left in a horizontal position (oil filler cap facing up) when not in use

Use only the recommended chain oil (ALCO SAE 30 or similar with viscosity 120) to avoid damage to the chainsaw. Never use recycled/old oil.

Use of non-approved oil will invalidate the warranty.

Check oil level prior to starting and regularly during operation. Refill oil when oil level is low.

To test the oil lubrication, apply half speed on chain. Check that the chain oil sprays out as shown in the illustration (**See Fig. 5**). If no oil comes out, check that there is oil in oil tank and make sure the guide bar groove and holes are free from dirt. Also clean around the oil outlet behind the bar on machine.

8. Use

See Fig. 6

Before use, make sure that the battery is fitted properly with the battery lock in place.

Then make sure that the chain brake hand guard is disengaged by pulling it back. Or else a sound will be heard when switching on the the chainsaw.

To start the chainsaw, first press the main switch (B), so the On/Off indicator lights green. Then hold the safety switch (C) and activate both the trigger switch (D).

Stop the chainsaw by releasing the trigger switch (D).

Automatic switch off function

The machine is equipped with a switch off function that deactivated the machine if not used within approx. 60 seconds. The green power indicator light will switch off too. Press the main switch (B) to restart.

9. Kickback safety devices

This saw has a low-kickback chain and reduced kickback guide bar. Both items reduce the chance of kickback. Kickback can still occur with this saw.

The following steps will reduce the risk of kickback.

- Use both hands to grip saw while saw is running. Use firm grip. Thumbs and fingers must wrap around saw handles.
- Keep all safety items in place on saw. Make sure they work properly.
- Do not overreach or cut above shoulder height.
- Keep solid footing and balance at all times.
- Stand slightly to left side of saw. This keeps your body from being in direct line with chain.
- Do not let guide bar nose touch anything when chain is moving.
- Never try cutting through two logs at same time. Only cut one log at a time.
- Do not bury guide bar nose or try plunge cut (boring into wood using guide bar nose).
- Watch for shifting of wood or other forces that may pinch chain.
- Use extreme caution when re-entering a previous cut.
- Use low-kickback chain and guide bar supplied with this chainsaw.
- Never use dull or loose chain. Keep chain sharp with proper tension.

10. Chain brake

See Fig. 7

When working with power chainsaws, the saw's safety equipment must always be in full working condition. Before using the saw, it is important that the saw's brake is cleaned, the chain is inspected and filed, and that the chain brake's function is checked.

The chain brake must engage if there is light forward pressure on the front hand guard. Test the function with the motor started and the chain running at full speed. The chainsaw should stop immediately when you have pressed forward on the front brake guard.

The chain brake must be cleaned and if there is a fault with the chain brake, any worn parts must be replaced

⚠ If the chain brake is engaged when the main switch isturn on, a sound will occur. To stop it, disengage the chain brake by pulling back the front brake guard.

11. Clothing

When using the machine, wear tight-fitting work clothes, strong working gloves, hearing protectors, eye protection, safety boots with non-skid soles and protective trousers.

12. Tips and advices

See Fig. 8

Use the chainsaw only with secure footing. Hold the chainsaw at the right-hand side of your body (Fig. A).

The chain must be running at full speed before it makes contact with the wood. Use the claw stop (lower tooth) to secure the saw onto the wood before starting to cut. Use the claw stop (a) as a leverage point while cutting (Fig. B).

Do not operate the chainsaw with arms fully extended or attempt to saw areas which are difficult to reach, or on a ladder. Never use the chainsaw above shoulder height (Fig. C).

13. Maintenance

⚠ Before any service and maintenance is done, the power must be disconnected, it means the battery removed from the tool.

- Remove the battery before you clean and store the machine.
- For obtaining the best cutting results the chain and guide bar must be cleaned and oiled regularly. Remove dirt with a brush and oil lightly.
- Use biodegradable oil.
- Clean the housing and other parts with a mild cleanser and a moist cloth. Never use aggressive cleansers or solvents.
- Prevent water from getting into the machine.
- Use the guide bar cover when the machine is stored.

See Fig. 9.

Lubrication hole. Remove the guide bar and check that the lubrication hole (1) is not blocked with sawdust or dirt. Lubricate with oil/grease.'

Guide bar. Clean the nose wheel and chain groove of any dirt. If required, turn the guide bar over to evenly share wear. A worn guide bar can be hazardous to use and should therefore be replaced.

Chain. The chain should be filed regularly to ensure the best result:

1. Ensure that the guide bar is securely attached.
2. Use a 4.0 mm (3/8") round file (not supplied).
3. File all of the teeth with 3-4 strokes, so that they are uniform, as shown in the illustration.
4. The height of the teeth must be checked regularly, and if they are too high, they must be filed down using a flat file (not supplied).

Replacing saw chain / guide bar

Replace chain when cutters are too worn to sharpen or when chain breaks. Only use replacement chain type 90PX040X (art. no. 442127).

Inspect guide bar before sharpening or replacing chain. A worn or damaged guide bar is unsafe and should be replaced. A worn or damaged guide bar will damage the chain. It will also make cutting harder.

14. Specifications

| Model | TCZ 5800 |
|-------------------------|-------------------|
| Battery type | Lithium Ion |
| Battery nominal voltage | 58V |
| Battery rated voltage | 50.4V |
| Motor power | 1800W (brushless) |
| Chain speed | 15.2 m/s |
| Guide bar length | 25 cm |
| Chain oil capacity | 210 ml |
| Net weight (tool only) | 2.8 kg |

15. Warranty terms and conditions

The warranty period is 2 years for private end users in EU countries. Products sold for commercial use, only have a warranty period of 1 year.
The warranty covers material and/or fabrication faults.

Restrictions and requirements

Normal wear and replacement of wearing parts are NOT covered by the warranty.

Wearing parts, which are NOT covered for more than 12 months:

- Guide bar
- Chain
- Battery: If the battery is not stored correct (frost-free and recharged every 3 months), the durability is only guaranteed for 6 months.

If you start the chainsaw without adding chain oil, the guide bar and chain will be damaged and cannot be repaired and therefore not covered by the warranty.

The warranty does NOT cover damages/faults caused by:

- Lack of service and maintenance
- Structural changes
- Exposure to unusual external conditions
- If the machine has been improperly used or overloaded
- Wrong use of oil, gasoline or other liquid types, which are not recommended in this user manual
- Use of unoriginal spare parts.
- Other conditions where Texas cannot be held responsible.

Whether a case is a warranty claim or not is determined in each case by an authorized service center. Your receipt is your warranty note, why it should always be kept safe.

REMEMBER: The purchase of spare parts as well as any request for warranty repair, art. number (e.g. 900700XX), year and serial number should always be informed.

** We reserve the right to change the conditions and accept no liability for any misprints.*

15. Troubleshooting

| Symptom | Possible causes | Possible solution |
|--|--|---|
| Chainsaw fails to operate | Low battery voltage | Charge the battery |
| Sound when chainsaw is started | Chain brake is engaged | Disengage chain brake |
| Warning sound | Temperature deciation Overload / guide bar jammed Trigger switch and On/Off switch is pressed at the same time, | Allow the machine to cool down. Remove batteri and clear the guide bar Release the trigger switch and restart |
| Green On/Off indicator flashing | Low battery voltage | Charge the battery |
| Chainsaw operates intermittently | Battery not fitted correctly Cable from bag is not fitted correctly Loose connection Internal wiring defective On/Off switch defective | Refit battery so it locks Connect the cable correctly Contact service agent Contact service agent Contact service agent |
| No chain lubrication | No oil in reservoir Vent in oil filler cap clogged Oil passage clogged | Refill oil Clean cap Clean oil passage outlet on machine (behind guide bar) and clean the guide bar groove |
| Kickback Brake/Run Down Brake | Brake does not stop chain | Contact service agent |
| Chain/guide bar overheats | No oil in reservoir Vent in oil filler cap clogged Oil passage clogged Chain is over tensioned Dull chain | Refill oil Clean cap Clean oil passage outlet Adjust chain tension screw Sharpen chain or replace |
| Chainsaw rips, vibrates, does not saw properly | Chain tension too loose Dull chain Chain worn out Chain teeth are facing in the wrong direction | Adjust chain tension screw Sharpen chain or replace Replace chain Reassemble with chain in correct direction |

For troubleshooting regarding battery and charger, see user manuals included for these items.

DE - Originalanleitung

| | |
|--|----|
| Warnsymbole | 2 |
| Abbildungen | 3 |
| 1. Sicherheit | 18 |
| 2. Identifizierung des Geräts und der Komponenten .. | 18 |
| 3. Auspacken und Montage..... | 19 |
| 4. Akku | 19 |
| 5. Akku-Gürteltasche..... | 19 |
| 6. Ladegerät..... | 19 |
| 7. Schmieröl der Kette..... | 20 |
| 8. Verwenden | 20 |
| 9. Rückschlag-Sicherheitsvorrichtungen | 21 |
| 10. Kettenbremse..... | 21 |
| 11. Kleidung | 21 |
| 12. Tipps und Ratschläge..... | 21 |
| 13. Wartung..... | 21 |
| 14. Spezifikationen..... | 22 |
| 16. Garantiebedingungen und -bestimmungen | 22 |
| 15. Fehlersuche | 23 |
| DE-Konformitätserklärung..... | 30 |

Ersatzteile

Ersatzteilzeichnungen für das jeweilige Produkt finden Sie auf unserer Website www.texas.dk. Wenn Sie die Teilenummern selbst finden, wird dadurch ein schnellerer Service ermöglicht.

Für den Kauf von Ersatzteilen wenden Sie sich bitte an Ihren Händler.

1. Sicherheit

Die Bedienungsanleitung

Bitte lesen Sie diese Bedienungsanleitung sorgfältig durch, insbesondere die mit dem Symbol gekennzeichneten Sicherheitswarnungen:



Bei Verwendung des Produkts sind die Sicherheitsanweisungen genauestens zu befolgen. Lesen Sie diese Bedienungsanleitung vor dem Start des Geräts sorgfältig durch. Stellen Sie sicher, dass Sie wissen, wie Sie den Motor im Falle eines Unfalls stoppen und ausschalten. Alle Sicherheits- und Wartungsanweisungen für das Gerät dienen Ihrer eigenen Sicherheit.

Die Warnungen, Vorsichtshinweise und Anweisungen in dieser Bedienungsanleitung können nicht alle Situationen abdecken, die bei Verwendung des Produkts auftreten können. Der Benutzer muss daher bei der Verwendung des Produkts gesunden Menschenverstand und Vorsicht walten lassen.

Sicherheit im Arbeitsbereich

- Verwenden Sie das Produkt nur in sauberen und gut beleuchteten Bereichen.
- Verwenden Sie das Produkt nicht in explosionsgefährdeten Gefahrenbereichen oder in Bereichen, in denen entflammbare Flüssigkeiten, Gase oder Staubpartikel vorhanden sind.
- Die Person, die das Gerät nutzt, ist verantwortlich für den Schutz anderer in dem Arbeitsbereich befindlicher Personen. Verwenden Sie das Gerät niemals, wenn sich andere, insbesondere Kinder oder Tiere, in der Nähe befinden.
- Diese Kettensäge ist ein elektrisches Produkt. Es

ist daher wichtig, dass sie niemals in Kontakt mit Wasser kommt oder in nasser Umgebung verwendet wird.

Verwendung und Wartung des Produkts

- Diese Kettensäge darf nur für die in diesem Handbuch beschriebenen Arbeiten verwendet werden.
- Verwenden Sie nur Original-Ersatzteile. Die Montage nicht genehmigter Teile kann zu einem erhöhten Risiko führen und ist daher nicht rechtmäßig. Es wird keinerlei Haftung für Unfälle oder andere Schäden übernommen, die infolge der Verwendung von nicht genehmigten Teilen geschehen bzw. auftreten.
- Vor der Verwendung des Geräts muss der Händler oder eine andere qualifizierte Person Sie in der Verwendung des Geräts unterweisen.
- Minderjährige dürfen das Gerät nicht verwenden.
- Das Gerät darf nur an Personen ausgeliehen werden, die über das notwendige Wissen zum korrekten Umgang mit dem Gerät verfügen. Diese Bedienungsanleitung muss unter allen Umständen mit dem Gerät aufbewahrt werden.
- Die Kettensäge darf nur von Personen verwendet werden, die ausgeruht, gesund und in guter Verfassung sind. Wenn die Arbeit ermüdend ist, sollten häufigere Pausen eingelegt werden. Verwenden Sie das Gerät nicht, wenn Sie unter Alkoholeinfluss stehen.
- Überprüfen Sie immer vor dem Start, ob alle Schrauben und Muttern festgezogen sind.
- Tragen Sie stets eine Schutzbrille, wenn Sie das Gerät verwenden.
- Halten Sie Kinder und andere Personen mindestens 5 m vom Arbeitsbereich fern.
- Der Akku sollte immer entfernt werden, wenn 1. Wartungsarbeiten ausgeführt werden. 2. das Gerät unbeaufsichtigt gelassen wird.
- Ein längerfristiger Einsatz der Kettensäge kann aufgrund von Vibrationen zu weißen Fingern führen. Wenn Ihre Arme, Hände oder Finger zunehmend müde werden – oder Ihre Finger sichtbar weiß sind –, stoppen Sie das Gerät sofort und legen Sie eine längere Pause ein, bis Sie wieder vollkommen ausgeruht sind. Um weiße Finger zu vermeiden, verwenden Sie das Gerät nicht länger als 1,5 Stunden pro Tag.
- Während des Transports muss sich der Hauptschalter in der Stellung „Off“ (Aus) befinden.

2. Identifizierung des Geräts und der Komponenten

Siehe Abb. 1

1. Vorderer Handschutz (Kettenbremse)
2. Hauptschalter
3. Ein-/Aus-Anzeige
4. Ein-/Ausschalter
5. Sicherheitsschalter
6. Handgriff hinten
7. Lüftergehäuse
8. Kettenöltank
9. Handgriff vorn
10. Auslöserschalter
11. Krallenanschlag
12. Kettenfänger
13. Kettenspannschraube
14. Schwert

15. Sägekette
16. Schwertspitze-Antriebskettenrad
17. Taste zur Anzeige der Akkuleistung
18. Leistungsanzeige
19. Akku (nicht im Lieferumfang enthalten)
20. Gürteltasche für Akku
21. Gürteltaschen-Buchse
22. Ladegerät (nicht im Lieferumfang enthalten)
23. Anzeigeleuchten
24. Werkzeug
25. Bedienungsanleitung
26. Schwert-Schutzabdeckung

3. Auspacken und Montage

Tragen Sie stets Schutzhandschuhe, wenn Sie mit der Kette hantieren.

Informationen zur Montage der Kette und des Schwerts finden Sie in Abb. 2.

1. Entfernen Sie den Akku.
2. Lösen Sie die Kettenbremse (ziehen Sie den vorderen Handgriff nach hinten)
3. Platzieren Sie die Kettensäge mit nach unten zeigender Öleinfüllkappe auf einer geeigneten ebenen Oberfläche.
4. Entfernen Sie die Kettenrad-Schutzabdeckplatte durch Lösen der Mutter.
5. **Entfernen der Transportsicherung (A)**
6. Setzen Sie die Kette auf das Antriebskettenrad an der Spitze des Schwerts. Vergewissern Sie sich, dass die Zähne nach vorn (in Richtung der Spitze des Schwerts) zeigen.
7. Führen Sie die Kette um das Antriebskettenrad und befestigen Sie das Schwert so an der Kettensäge, dass der Sicherungsbolzen in der Nut des Schwerts sitzt.
8. Stellen Sie die Kettenspannschraube (A) so ein, dass der Bolzen (B) mit der Bohrung im Schwert übereinstimmt. Verwenden Sie die Kettenspannschraube, um die richtige Kettenspannung einzustellen.
9. Achten Sie darauf, dass die Kette genau auf dem Schwert sitzt.
Die Kette ist richtig gespannt, wenn sie noch um 2-4 mm erhöht werden kann.
10. Bringen Sie die Kettenrad-Schutzabdeckung an und ziehen Sie die Mutter fest.

Vergewissern Sie sich, dass die Kette korrekt positioniert ist.

Spannen der Kette. Siehe Abb. 3

Zum Spannen der Kette lösen Sie die Mutter, stellen Sie die Kettenspannschraube ein und ziehen Sie die Mutter wieder fest. Verwenden Sie dazu das mitgelieferte Werkzeug.

4. Akku

Dieses Produkt wird ohne Akku und Ladegerät geliefert. Diese sind separat erhältlich.

Um die bestmögliche Leistung mit der Kettensäge zu erzielen, wird der Einsatz eines 4,0-Ah-Akkus empfohlen.

Warnung: Versuchen Sie nicht, den Akku zu zerlegen oder kurzzuschließen, bzw. setzen Sie ihn weder extremer Hitze noch Feuer aus, da es andernfalls zu

schwerwiegenden Verletzungen oder einer dauerhaften Beschädigung des Akkus kommen kann!

Bei Lieferung ist der Akku nur zu rund 30 % geladen.

Laden

- Verwenden Sie nur das Original-Ladegerät mit der Art.-Nr. 90070054.
- Es wird geraten, den Akku vor der ersten Verwendung vollständig aufzuladen.

| LED-Leuchten | Akku |
|------------------------------|--|
| Alle LEDs leuchten | Vollständig aufgeladen (75-100 %) |
| LED 1, LED 2, LED 3 leuchten | Zu 50 %-75 % geladen |
| LED 1 und LED 2 leuchten | Zu 25 %-50 % geladen |
| LED 1 leuchtet | Zu 0 %-25 % geladen |
| LED 1 blinkt | Der Akku ist leer. Laden Sie den Akku. |

Hinweis: Die Anzeigeleuchten dienen nur zur indikativen Anzeige und sind keine präzisen Leistungsangaben.

Wichtig: Zum Schutz des Akkus vor Tiefenentladung stoppt das Gerät, wenn der Akku fast leer ist. Das Gerät darf nach einer automatischen Abschaltung nicht wieder gestartet werden. Andernfalls kann der Akku beschädigt werden. Der Akku muss vor dem Fortsetzen der Arbeit aufgeladen werden.

Weitere Informationen finden Sie in der Bedienungsanleitung, die diesem Akku beiliegt.

5. Akku-Gürteltasche

Siehe Abb. 4

Um das Gewicht der Kettensäge so gering wie möglich zu halten, wird der Akku in einer Gürteltasche um die Taille aufbewahrt. Er wird über ein Kabel mit dem Heckenschneider verbunden.

1. Stecken Sie den Akku in die Gürteltasche. Drehen Sie ihn richtig herum, sodass er sich leicht hineinschieben lässt.
2. Stecken Sie die Kabelbuchse (1) an der Rückseite der Kettensäge ein.
3. Verwenden Sie das Klettband (3) nahe dem Akkufach, um das lockere Kabel in Position zu halten.
4. Zum Entfernen des Kabels von der Kettensäge müssen Sie das Metallteil der Buchse zurückziehen, die Buchse um 45° entgegen dem Uhrzeigersinn drehen und das Kabel abziehen (3).





6. Ladegerät

Eine vollständige Ladung eines 2,0-Ah-Akkus dauert ca. 60 min und eines 4,0-Ah-Akkus 120 min.

- Verwenden Sie nur das Original-Ladegerät, das im Lieferumfang des Produkts enthalten ist.
- Versuchen Sie nicht, andere Arten von Akkus als die Original-Akkus mit der Art.-Nr. 90070051 (2,0 Ah) oder 90070052 (4,0 Ah) mit dem Ladegerät aufzuladen.

- Bewahren Sie das Ladegerät an einem trockenen und warmen Ort (10-25 °C) auf und verwenden Sie es nur in geschlossenen Räumen. Es darf nur an eine normale 230-V-AC-Steckdose angeschlossen werden.
- Es wird geraten, den Akku vor der ersten Verwendung vollständig aufzuladen.
- Die Oberfläche des Akkus kann sich während des Ladevorgangs erwärmen. Dies ist normal.
- Decken Sie den Akku oder das Ladegerät während des Ladevorgangs nicht. Achten Sie auf eine freie Luftzirkulation.

Setzen Sie den Akku in die Schlitze im Ladegerät ein und schieben Sie ihn, bis er einrastet. Am Ladegerät zeigen 4 Leuchten den Status und den Ladezustand des Akkus an.

| Status | |
|---|------------------------|
|  | Laden |
|  | Vollständig aufgeladen |
|  | Untersuchen |
|  | Defekt |

Weitere Informationen dazu finden Sie in der Bedienungsanleitung, die dem Ladegerät beiliegt.

Wichtig: Das Ladegerät stoppt, wenn der Akku vollständig geladen ist. Es wird jedoch nicht empfohlen, den Akku länger als 24 Stunden im Ladegerät zu belassen.

Es wird empfohlen, den Akku vollständig zu entladen und dann vollständig aufzuladen, wann immer dies möglich ist, um die Leistungsfähigkeit des Akkus zu steigern. Eine Teilladung führt jedoch nicht zu einer Beschädigung des Akkus.

Zum Entfernen des Akkus aus dem Ladegerät drücken Sie den Knopf herunter und ziehen Sie den Akku heraus.

Vor der Wintereinlagerung sollte der Akku vollständig aufgeladen werden. Halten Sie den Akku während dieses Zeitraums auf einer Temperatur von 10-20 °C und laden Sie ihn alle 3 Monate. Achten Sie darauf, dass die Belüftungsöffnungen sauber und schmutzfrei sind.

Bewahren Sie das Ladegerät in geschlossenen Räumen bei einer Temperatur zwischen 5-25 °C auf.

7. Schmieren der Kette

Die Kettensäge ist mit einem automatischen Schmiersystem ausgestattet. Dieses sorgt dafür, dass die Kette immer optimal geschmiert ist. Das System benötigt jedoch Kettenöl aus dem Öltank und muss regelmäßig gereinigt werden.

⚠ Die Kettensäge ist bei Auslieferung nicht mit Öl gefüllt. Es ist wichtig, sie vor der Verwendung mit Öl zu befüllen. Betreiben Sie die Kettensäge niemals ohne Kettenöl oder mit einem leeren Öltank. Andernfalls wird das Produkt schwer beschädigt.

Die Lebensdauer der Kette und die Schneidkapazität hängen von einer optimalen Schmierung ab. Daher wird die Kette während des Betriebs über den Ölauslass automatisch geölt.

Einfüllen von Kettenöl in den Tank

1. Platzieren Sie die Kettensäge mit nach oben zeigender Öleinfüllkappe auf einer geeigneten Oberfläche.
2. Reinigen Sie den Bereich rund um die Öleinfüllkappe mit einem Tuch und schrauben Sie dann die Kappe ab.
3. Entfernen Sie nicht den Filtereinsatz während des Einfüllens.
4. Füllen Sie Kettenöl ein, bis der Tank voll ist.
5. Achten Sie darauf, dass keine Schmutzpartikel oder Fremdkörper in den Öltank gelangen. Schrauben Sie die Öleinfüllkappe wieder auf und fest.

⚠ Zur Entlüftung des Öltanks befinden sich schmale Entlüftungskanäle zwischen der Öleinfüllkappe und dem Filter. Um ein Austreten von Öl zu verhindern, achten Sie bei Nichtgebrauch darauf, das Gerät waagrecht zu positionieren (Öleinfüllkappe zeigt nach oben).

Verwenden Sie nur das empfohlene Kettenöl (ALCO SAE 30 oder ein gleichwertiges Öl mit einer Viskosität von 120), um eine Beschädigung der Kettensäge zu vermeiden. Verwenden Sie niemals recyceltes/gebrauchtes Öl.

Bei Verwendung von nicht genehmigtem Öl erlischt die Garantie.

Prüfen Sie den Ölstand vor dem Start des Geräts und regelmäßig während des Betriebs. Füllen Sie Öl nach, wenn der Ölstand niedrig ist.

Zur Überprüfung der Ölschmierung betreiben Sie die Kette mit halber Geschwindigkeit. Kontrollieren Sie, dass das Kettenöl wie in Abbildung (**siehe Abb. 5**) gezeigt herausgespritzt wird. Tritt kein Öl aus, prüfen Sie, ob sich Öl im Öltank befindet, und vergewissern Sie sich, dass die Schwernut und die Bohrungen frei von Schmutz sind. Reinigen Sie auch den Bereich rund um den Ölauslass hinter dem Schwert am Gerät.

8. Verwenden

Siehe Abb. 6.

Vergewissern Sie sich vor der Verwendung, dass der Akku korrekt eingesetzt und die Akkusperre eingerastet ist. Vergewissern Sie sich dann, dass der Kettenbremsen-Handschutz gelöst ist, indem Sie ihn zurückziehen. Andernfalls ertönt ein Warnton beim Einschalten der Kettensäge.

Drücken Sie zum Starten der Kettensäge zuerst auf den Hauptschalter (B), sodass die Ein-/Aus-Anzeigeleuchte

grün leuchtet. Halten Sie dann den Sicherheitsschalter (C) gedrückt und betätigen Sie den Auslöserschalter (D).

Sie stoppen die Kettensäge, indem Sie den Auslöserschalter (D) loslassen.

Automatische Abschaltfunktion

Das Gerät ist mit einer Abschaltfunktion ausgestattet, das Gerät deaktiviert, wenn es innerhalb von ca. 60 Sekunden nicht verwendet wird. Die grüne Leistungsanzeigeleuchte erlischt ebenfalls. Drücken Sie zum Neustarten des Geräts auf den Hauptschalter (B).

9. Rückschlag-Sicherheitsvorrichtungen

Diese Säge ist mit einer rückschlagarmen Kette und einem rückschlagreduzierenden Schwert ausgestattet. Durch beide Komponenten wird die Wahrscheinlichkeit eines Rückschlags gemindert. Dennoch kann es bei dieser Kettensäge zu einem Rückschlag kommen.

Die folgenden Schritte vermindern die Rückschlaggefahr.

- Halten Sie die Kettensäge während des Betriebs mit beiden Händen fest. Haben Sie die Handgriffe fest im Griff. Die Daumen und Finger müssen die Handgriffe der Säge umfassen.
- Alle Sicherheitsvorrichtungen müssen an der Kettensäge vorhanden sein. Vergewissern Sie sich, dass sie einwandfrei funktionieren.
- Arbeiten Sie sich nicht zu weit vorgebeugt bzw. sägen Sie nicht über Schulterhöhe.
- Stehen Sie auf stabilem Untergrund und achten Sie immer auf einen sicheren Stand.
- Stehen Sie leicht links von der Kettensäge. So befindet sich Ihr Körper nicht in direkter Linie der Kette.
- Die Schwertnase darf bei laufender Kette nichts berühren.
- Versuchen Sie nie, zwei Holzstämmen gleichzeitig durchzusägen. Sägen Sie jeweils nur einen Holzstamm durch.
- Sägen Sie mit der Schwertnase nicht in den Boden und versuchen Sie nicht, Tauchschnitte durchzuführen (Bohren in Hölzern mit der Schwertnase).
- Achten Sie auf sich verschiebende Hölzer oder andere Kräfte, durch die die Kette eingeklemmt werden könnte.
- Gehen Sie mit äußerster Vorsicht vor, wenn Sie die Kettensäge in einen vorherigen Schnitt einführen.
- Verwenden Sie die rückschlagarme Kette und das Schwert, die mit dieser Kettensäge mitgeliefert wurden.
- Verwenden Sie niemals eine stumpfe oder lose Kette. Achten Sie darauf, dass die Kette immer scharf und richtig gespannt ist.

10. Kettenbremse

Siehe Abb. 7

Bei Arbeiten mit Elektro-Kettensägen müssen die Sicherheitsvorrichtungen der Kettensäge stets in einwandfreiem Betriebszustand sein. Es ist daher vor der Verwendung der Kettensäge wichtig, dass die Bremse der Kettensäge gereinigt, die Kette untersucht und ggf.

abgefeilt und die Funktion der Kettenbremse überprüft wird.

Die Kettenbremse muss bei leichtem Vorwärtsdruck auf den vorderen Handschutz aktiviert werden. Testen Sie diese Funktion bei gestartetem Motor und mit voller Geschwindigkeit laufender Kette. Die Kettensäge muss sofort stoppen, wenn Sie Vorwärtsdruck auf den vorderen Handschutz ausüben.

Die Kettenbremse muss gereinigt werden und arbeitet sie fehlerhaft, müssen etwaige verschlissene Teile ausgetauscht werden.

⚠ Falls die Kettenbremse aktiv ist, wenn der Hauptschalter in die Stellung „On“ (Ein) gedreht wird, ertönt ein Warnton. Um den Warnton zu stoppen, lösen Sie die Kettenbremse durch Zurückziehen des vorderen Handschutzes.

11. Kleidung

Tragen Sie während des Betriebs des Geräts eng anliegende Arbeitskleidung, Arbeitshandschuhe aus kräftigem Stoff, Gehörschutz, Schutzbrille, Sicherheitsstiefel mit rutschfesten Sohlen und Schutzhose.

12. Tipps und Ratschläge

Siehe Abb. 8

Verwenden Sie die Kettensäge nur auf stabilem Untergrund. Halten Sie die Kettensäge so, dass sie sich auf der rechten Seite Ihres Körpers befindet (Abb. A).

Die Kette muss mit voller Geschwindigkeit laufen, bevor die Kettensäge mit dem Holz in Berührung kommt. Verwenden Sie den Krallenanschlag (unterer Zahn), um die Kettensäge vor dem Sägen am Holz anzusetzen. Verwenden Sie den Krallenanschlag (a) während des Sägens als Drehpunkt (Abb. B).

Betreiben Sie die Kettensäge nicht mit voll ausgestreckten Armen. Versuchen Sie auch nicht, in schlecht zu erreichenden Bereichen oder auf einer Leiter zu sägen. Sägen Sie mit der Kettensäge nie über Schulterhöhe (Abb. C).

13. Wartung

⚠ Vor der Ausführung etwaiger Service- und Wartungsarbeiten muss die Stromversorgung unterbrochen werden, d. h. der Akku muss aus dem Gerät entfernt werden.

- Entfernen Sie den Akku vor der Reinigung und Lagerung des Geräts.
- Um bestmögliche Schneidergebnisse zu erzielen, müssen die Kette und das Schwert regelmäßig gereinigt und geschmiert werden. Entfernen Sie etwaige Schmutzpartikel mit einer Bürste und ölen Sie sie leicht ein.
- Verwenden Sie biologisch abbaubares Öl.
- Reinigen Sie das Gehäuse und andere Teile mit einem milden Reinigungsmittel und einem feuchten Tuch. Verwenden Sie keinesfalls aggressive Reinigungs- oder Lösungsmittel.
- Verhindern Sie, dass Wasser in das Gerät eindringt.

- Bringen Sie die Schwert-Schutzabdeckung an, wenn das Gerät gelagert wird.

Siehe Abb. 9

Schmierbohrung. Entfernen Sie das Schwert und kontrollieren Sie, dass die Schmierbohrung (1) nicht durch Sägemehl oder Schmutzpartikel verstopft ist. Schmieren Sie mit Öl/Schmiermittel.

Schwert. Befreien Sie das Kettenrad an der Nase und die Kettennut von etwaigen Schmutzpartikeln. Drehen Sie ggf. das Schwert um, damit es gleichmäßig abnutzt. Es kann gefährlich sein, ein abgenutztes Schwert zu verwenden. Daher sollte dieses ersetzt werden.

Kette. Die Kette sollte regelmäßig abgefeilt werden, um bestmögliche Ergebnisse zu erzielen.

1. Achten Sie darauf, dass das Schwert sicher befestigt ist.
2. Verwenden Sie eine 4,0 mm (3/8") dicke Rundfeile (nicht im Lieferumfang enthalten).
3. Feilen Sie alle Zähne mit 3-4 Bewegungen so ab, dass sie gleichmäßig sind (siehe Abbildung).
4. Die Höhe der Zähne muss regelmäßig überprüft werden. Sind sie zu hoch, müssen sie mit einer Flachfeile (nicht im Lieferumfang enthalten) abgefeilt werden.

Ersetzen der Sägekette/des Schwerts

Ersetzen Sie die Kette, wenn die Schneidzähne zu verschlissen sind, um nachgeschärft zu werden, oder die Kette gerissen ist. Verwenden Sie nur Ersatzketten des Typs 90PX040X (Art.-Nr. 442127).

Untersuchen Sie das Schwert, bevor Sie die Kette schärfen oder ersetzen.

Ein abgenutztes oder beschädigtes Schwert ist gefährlich und muss ersetzt werden. Ein abgenutztes oder beschädigtes Schwert kann die Kette beschädigen. Zudem erschwert es das Sägen.

14. Spezifikationen

| Modell | TCZ 5800 |
|-----------------------------|---------------------|
| Akkutyp | Lithium-Ionen-Akku |
| Akku-Bemessungsspannung | 58 V |
| Akku-Nennspannung | 50,4 V |
| Motorleistung | 1800 W (bürstenlos) |
| Kettengeschwindigkeit | 15,2 m/s |
| Schwertlänge | 25 cm: |
| Kettenölkapazität | 210 ml |
| Nettogewicht (nur Werkzeug) | 2,8 kg |

16. Garantiebedingungen und -bestimmungen

Der Garantiezeitraum beträgt in EU-Ländern für private Endabnehmer zwei (2) Jahre. Bei Produkten, die zur kommerziellen Nutzung verkauft werden, beträgt der Garantiezeitraum hingegen nur ein (1) Jahr.

Die Garantie deckt Material- und/oder Herstellungsmängel ab.

Beschränkungen und Anforderungen

Normale Abnutzung und der Austausch von Verschleißteilen sind NICHT von der Garantie abgedeckt.

Folgende Verschleißteile sind NICHT für mehr als 12 Monate von der Garantie abgedeckt:

- Schwert
- Kette
- Akku: Wird der Akku nicht ordnungsgemäß gelagert (d. h. frostfrei und alle 3 Monate geladen), kann die Haltbarkeit nur für 6 Monate garantiert werden.

Wenn Sie die Kettensäge in Betrieb nehmen, ohne zuvor Kettenöl einzufüllen, werden das Schwert und die Kette so beschädigt, dass sie nicht mehr repariert werden können. Dies ist nicht von der Garantie abgedeckt.

Die Garantie deckt KEINE Schäden/Mängel ab, die verursacht wurden durch:

- fehlende Service- und Wartungsarbeiten
- strukturelle Änderungen
- Einsatz unter ungewöhnlichen externen Bedingungen
- unsachgemäße Verwendung oder Überlastung des Geräts
- falsche Nutzung von Öl, Benzin oder anderen Flüssigkeiten, die nicht in diesem Benutzerhandbuch empfohlen werden
- die Nutzung von anderen als Original-Ersatzteilen
- andere Bedingungen, für die Texas nicht verantwortlich gemacht werden kann

Ob es sich um einen Garantiefall handelt, wird von einem autorisierten Service-Center von Fall zu Fall entschieden. Ihr Beleg ist Ihr Garantieschein, daher sollten Sie diesen stets sicher aufbewahren.

DENKEN SIE DARAN: Bei der Bestellung von Ersatzteilen und etwaigen Anfragen hinsichtlich einer Garantiereparatur sind die Artikelnummer (z. B. 900700XX), das Jahr und die Seriennummer bereitzustellen.

** Wir behalten uns das Recht vor, die Bedingungen zu ändern, und übernehmen keinerlei Verantwortung für etwaige Druckfehler.*

15. Fehlersuche

| Symptom | Mögliche Ursachen | Mögliche Lösung |
|--|---|---|
| Kettensäge lässt sich nicht betreiben | Akkuspannung niedrig | Den Akku laden. |
| Geräusche beim Starten der Kettensäge | Kettenbremse ist eingerückt | Kettenbremse lösen |
| Warnton | Temperaturabweichung Überlast/Schwert blockiert Auslöserschalter und Ein-/Ausschalter wurden gleichzeitig gedrückt, | lassen Sie das Gerät abkühlen. Akku entfernen und das Schwert reinigen. Den Auslöserschalter freigeben und das Gerät neu starten. |
| Grüne Ein-/Aus-Anzeige blinkt | Akkuspannung niedrig | Den Akku laden. |
| Kettensäge läuft unregelmäßig | Akku ist nicht richtig montiert Kabel von der Gurttasche ist nicht richtig angeschlossen Verbindung lose Interne Kabel defekt Ein-/Ausschalter defekt | Akku einsetzen, bis er einrastet Das Kabel korrekt anschließen. Servicemitarbeiter kontaktieren Servicemitarbeiter kontaktieren Servicemitarbeiter kontaktieren |
| Keine Schmierung der Kette | Kein Öl im Behälter Öffnung in der Öleinfüllkappe verstopft Ölkanal verstopft | Öl nachfüllen Kappe reinigen Ölkanalauslass am Gerät (hinter dem Schwert) und die Schwertnut reinigen |
| Rückschlagbremse/ Auslaufbremse | Kette wird durch Bremse nicht gestoppt | Servicemitarbeiter kontaktieren |
| Kette/Schwert überhitzt | Kein Öl im Behälter Öffnung in der Öleinfüllkappe verstopft Ölkanal verstopft Kette ist zu stark gespannt Stumpfe Kette | Öl nachfüllen Kappe reinigen Ölkanalauslass reinigen Kettenspannschraube einstellen Kette schärfen oder ersetzen |
| Kettensäge reißt aus, vibriert, sägt nicht richtig | Kette zu lose Stumpfe Kette Kette abgenutzt Kettenzähne zeigen in die falsche Richtung | Kettenspannschraube einstellen Kette schärfen oder ersetzen Kette ersetzen Kette mit Zähnen in die richtige Richtung zeigend neu montieren |

Informationen zu Fehlersuche hinsichtlich des Akkus und des Ladegeräts finden Sie in deren Bedienungsanleitungen.

IT – Manuale di Istruzioni

| | |
|--|----|
| Pittogrammi di Sicurezza..... | 2 |
| Illustrazioni | 3 |
| 1. Norme di Sicurezza | 24 |
| 2. Identificazione della macchina e dei componenti ... | 24 |
| 3. Disimballaggio e montaggio | 24 |
| 4. Batteria..... | 25 |
| 5. Marsupio batteria | 25 |
| 5. Caricabatterie..... | 25 |
| 6. Lubrificazione della catena..... | 26 |
| 7. Utilizzo..... | 26 |
| 8. Dispositivi di sicurezza contro il contraccolpo | 26 |
| 9. Freno catena | 27 |
| 11. Abbigliamento | 27 |
| 12. Suggerimenti e consigli | 27 |
| 12. Manutenzione..... | 27 |
| 15. Termini e condizioni di garanzia | 28 |
| 15. Risoluzione dei problemi | 29 |

I Pezzi

di ricambio e gli spaccati dei pezzi di ricambio per il prodotto specifico sono disponibili sul nostro sito Web www.texas.dk.

Per l'acquisto di pezzi di ricambio, contattare il proprio rivenditore.

1. Norme di Sicurezza

Come leggere il manuale

Leggere attentamente questo manuale di istruzioni, in particolare le avvertenze di sicurezza contrassegnate dal simbolo:



Quando si utilizza il prodotto, è necessario seguire scrupolosamente le istruzioni. Leggere attentamente questo manuale prima di avviare la macchina. Assicurarsi di sapere come fermare e spegnere il motore in caso di incidente. Tutte le istruzioni relative alla sicurezza e alla manutenzione della macchina sono scritte a tutela della vostra sicurezza.

Le avvertenze, le precauzioni e le istruzioni contenute in questo manuale, non possono coprire tutte le situazioni in cui il prodotto può essere utilizzato. L'utente deve pertanto usare buon senso e cautela nell'uso del prodotto.

Sicurezza nell'area di lavoro

- Utilizzare solo in aree pulite e ben illuminate
- Non utilizzare il prodotto in aree con pericolo di esplosione o dove sono presenti fluidi, gas o polvere infiammabili.
- La persona che utilizza la macchina è responsabile verso le altre persone nell'area di lavoro. Non utilizzare mai la macchina in presenza di altre persone, in particolare bambini o animali.
- Questa macchina è un prodotto elettrico. È quindi importante che non venga a contatto con l'acqua o venga utilizzato in ambienti umidi.

Uso e manutenzione del prodotto

- Questa macchina non deve essere utilizzata per lavori diversi da quelli descritti in questo manuale.
- Utilizzare solo ricambi originali. Il montaggio di parti non approvate può comportare un aumento del

rischio e pertanto non è legale. Si declina ogni responsabilità per incidenti o altri danni occorsi a causa dell'utilizzo di parti non autorizzate.

- Prima di utilizzare la macchina, il rivenditore o altra persona qualificata dovrebbe istruirvi sull'uso della macchina.
- I minorenni non sono autorizzati all'utilizzo della macchina.
- La macchina può essere prestata solo a persone che sappiano come farla funzionare. Questo manuale dovrebbe seguire la macchina in ogni circostanza.
- La macchina può essere utilizzata solo da persone riposate, in buona salute e in forma. Se il lavoro è faticoso, è opportuno effettuare frequenti soste. Non utilizzare la macchina sotto l'effetto di alcol.
- Prima di iniziare, controllare sempre che tutti i bulloni e i dadi siano serrati.
- Indossare sempre una protezione per gli occhi quando si utilizza la macchina.
- Tenere la testina del decespugliatore pulita e libera da erba che potrebbero incastrarsi.
- Tenere i bambini e altre persone a una distanza di almeno 5 metri dall'area di lavoro.
- La batteria deve essere sempre rimossa quando:
1. viene eseguita la manutenzione. 2. la macchina viene lasciata incustodita
- Durante il trasporto, l'interruttore principale deve essere spento.

2. Identificazione della macchina e dei componenti

Vedi Fig. 1

1. Paramano anteriore (freno catena)
2. Interruttore principale
3. Spia accensione/spegnimento
4. Pulsante di accensione/spegnimento
5. Interruttore di sicurezza
6. Impugnatura posteriore
7. Alloggiamento ventola di raffreddamento
8. Serbatoio olio catena
9. Impugnatura frontale
10. Interruttore a grilletto
11. Protezione fermo dente catena
12. Raccogli catena
13. Vite tendicatena
14. Barra
15. Sega a catena
16. Pignone di trasmissione della punta della barra
17. Pulsante di visualizzazione dell'alimentazione della batteria
18. Indicatore di carica
19. Batteria (non inclusa)
20. Marsupio per batteria
21. Attacco presa marsupio
22. Caricabatterie (non incluso)
23. Spie
24. Attrezzi
25. Manuale d'uso
26. Protezione della barra di taglio

3. Disimballaggio e montaggio

Indossare sempre i guanti, quando si lavora con la catena.

Gruppo catena e barra di taglio Vedi Fig. 2.

1. Rimuovere la batteria.
2. Disinnestare il freno catena (tirare indietro il paramano anteriore)
3. Posizionare la motosega su una qualsiasi superficie piana adatta con il tappo di riempimento dell'olio rivolto verso il basso.
4. Rimuovere la piastra di copertura del pignone allentando il dado.
5. **Rimuovere la protezione per il trasporto (A)**
6. Montare la catena sulla ruota dentata di trasmissione sulla punta della barra. Assicurati che i denti siano rivolti in avanti verso la punta della barra di guida.
7. Fissare la catena attorno al pignone di trasmissione e montare la barra di guida sulla motosega, in modo che il bullone di fissaggio si inserisca nella scanalatura della barra di guida.
8. Regolare la vite tendicatena (A), in modo che il perno (B) corrisponda al foro della barra. Utilizzare la vite tendicatena per ottenere la tensione corretta nella catena.
9. Assicurarsi che la catena poggi esattamente sulla barra di guida. La catena è correttamente tesa quando è ancora possibile alzarla di 2-4 mm
10. Montare il coperchio del pignone e serrare il dado.

Assicurati che la catena sia posizionata correttamente.

Tensionamento della catena. Vedere la Fig. 3.

Per il tensionamento della catena, allentare il dado, regolare la vite di tensione della catena e serrare nuovamente il dado. Usa gli attrezzi inclusi.

4. Batteria

Batteria e caricabatteria non sono inclusi e vengono venduti separatamente.

Per ottenere le migliori prestazioni dalla motosega, si consiglia di utilizzare la batteria da 4,0 Ah.

Avvertenza: non tentare di smontare, cortocircuitare o avvicinare a fonti di calore la batteria, poiché potrebbe causare seri problemi e danni permanenti!

La batteria è carica solo per il 30% circa al momento della consegna

Ricarica

- Utilizzare esclusivamente il caricabatteria originale con codice nr. 90070054
- Prima di utilizzare la batteria per la prima volta, si consiglia di caricarla completamente.

| Luci a LED | Pacco batterie |
|----------------------------------|--|
| Tutti i LED sono accesi | Completamente carico (75-100%). |
| LED 1, LED 2, LED 3 sono accesi. | La batteria è carica al 50% -75%. |
| LED 1, LED 2 sono accesi. | La batteria è carica dal 25% al 50%. |
| Il LED 1 è acceso | La batteria è carica dallo 0% al 25%. |
| Il LED 1 lampeggia | La batteria è scarica. Caricare la batteria. |

Nota: le spie forniscono informazioni indicative sull'effettiva autonomia della macchina.

Importante: Per proteggere la batteria dalla scarica totale, la macchina si fermerà quando la batteria è quasi scarica.

La macchina non deve essere riavviata dopo lo spegnimento automatico, in quanto può danneggiare la batteria. La batteria deve essere ricaricata prima che il lavoro possa continuare.

Per ulteriori informazioni, vedere il manuale utente incluso con la batteria.

5. Marsupio batteria

Vedi Fig. 4

Per mantenere basso il peso della motosega, la batteria è alloggiata in una borsa che viene messa intorno alla vita. È collegato alla motosega tramite un cavo.

5. Inserisci la batteria nel marsupio. Giralo nel modo giusto, in modo che scivoli facilmente in posizione.
6. Inserire la presa del cavo (1) nella parte posteriore della motosega.
7. Utilizzare il cinturino in velcro (3) vicino al vano batteria per raccogliere eventuale cavo in eccesso.
8. Per rimuovere il cavo dalla motosega, tirare indietro la parte metallica sulla presa, ruotare la presa di 45 gradi in senso antiorario ed estrarre il cavo (3).





5. Caricabatterie

Una carica completa richiede circa 60 minuti per una batteria da 2,0 Ah e 120 minuti per una batteria da 4,0 Ah.

- Utilizzare solo il caricabatterie originale.
- Non tentare di inserire nel caricabatterie batterie diverse da quelle originali con i codici nr. 90070051 (2,0 Ah) o 90070052 (4,0 Ah).
- Conservare il caricabatterie in un ambiente asciutto e caldo (10-25 gradi C) e utilizzarlo solo al chiuso. Dove essere collegato a una normale presa da 230 V CA.
- Prima di utilizzare la batteria per la prima volta, si consiglia di caricarla completamente.
- La superficie della batteria può riscaldarsi durante la carica. E' normale.
- Non coprire la batteria o il caricabatterie durante la ricarica. Consentire la circolazione dell'aria.

Inserire la batteria negli alloggiamenti del caricabatteria e farla scorrere in posizione finché non si blocca.

Sul caricatore sono presenti 4 spie che indicano lo stato e lo stato di carica della batteria

| Stato | |
|---|----------------------|
|  | Ricarica |
|  | Completamente carico |
|  | Valutare |
|  | Difettoso |

Per ulteriori informazioni, vedere il manuale utente incluso con il caricabatterie.

Importante: il caricabatteria si arresta quando la batteria è carica. Tuttavia, non è consigliabile lasciare la batteria nel caricabatteria per più di 24 ore. Si consiglia di scaricare completamente la batteria e caricarla completamente quando possibile, poiché può aumentare la salute della batteria. Ma una carica parziale non danneggerà la batteria.

Per rimuovere la batteria dal caricabatterie, tenere premuto il pulsante ed estrarre la batteria.

Prima del rimessaggio invernale, la batteria deve essere completamente caricata e mantenuta al caldo a 10-20 gradi C. Caricarla ogni 3 mesi. Assicurati di mantenere i fori di ventilazione puliti e privi di sporco. Conservare il caricabatterie al chiuso tra 5 e 25 gradi C.

6. Lubrificazione della catena

La motosega è dotata di sistema automatico di lubrificazione che assicura una lubrificazione ottimale. Tuttavia, il sistema richiede una pulizia regolare della catena e del serbatoio.

▲ La motosega non viene fornita piena di olio. È essenziale riempire con olio prima dell'uso. Non azionare mai la motosega senza olio per catena a livello corretto poiché ciò provocherebbe gravi danni al prodotto.

La durata della catena e la capacità di taglio dipendono da una lubrificazione ottimale. Pertanto, la catena viene lubrificata automaticamente durante il funzionamento tramite l'uscita dell'olio.

Riempimento olio catena nel serbatoio

1. Appoggiare la motosega su qualsiasi superficie adatta con il tappo di riempimento dell'olio rivolto verso l'alto.
2. Pulire l'area intorno al tappo di riempimento dell'olio con un panno e svitare il tappo.
3. Rimuovere il coperchio del serbatoio dell'olio Fig. 5.1
4. Aggiungere l'olio della motosega fino a riempire il serbatoio.
5. Evitare che sporco o detriti entrino nel serbatoio dell'olio, rimontare il tappo di riempimento dell'olio e serrare.

Per testare la lubrificazione avviare la macchina facendo girare la catena. Controllare che l'olio della catena fuoriesca come mostrato nella Fig. 3.

Se non esce olio, controllare che ci sia olio nel serbatoio dell'olio e assicurarsi che la scanalatura e i fori della barra di guida siano privi di sporco. Pulisci anche intorno all'uscita dell'olio dietro la barra della macchina.

Utilizzare solo l'olio per catena consigliato (ALCO SAE 30 o simile con viscosità 120) per evitare danni alla motosega. Non utilizzare mai olio riciclato/vecchio. L'uso di olio non approvato invalida la garanzia.

Controllare il livello dell'olio prima dell'avviamento e regolarmente durante il funzionamento Fig. 5.2. Rabboccare l'olio quando il livello dell'olio è basso..

7. Utilizzo

Vedere Fig. 4

Prima dell'uso, assicurarsi che la batteria sia montata correttamente con il blocco della batteria in posizione.

Quindi assicurarsi che il paramano del freno catena sia disinserito tirandolo indietro oppure si sentirà un suono all'accensione della motosega.

Per avviare la motosega, premere prima l'interruttore principale (B), in modo che la spia di accensione /spegnimento si illumini in verde. Quindi tenere premuto l'interruttore di sicurezza (C) e attivare entrambi gli interruttori a grilletto (D).

Arrestare la motosega rilasciando l'interruttore a grilletto (D).

Funzione di spegnimento automatico

La macchina è dotata di una funzione di spegnimento che disattiva la macchina se non utilizzata entro ca. 60 secondi. Anche la spia di alimentazione verde si spegnerà. Premere l'interruttore principale (B) per riavviare.

8. Dispositivi di sicurezza contro il contraccolpo

Questa motosega ha una catena a basso rischio di contraccolpo e una barra di guida a contraccolpo ridotto.

Entrambi gli elementi riducono la possibilità di contraccolpo. Il contraccolpo può comunque verificarsi anche con questa motosega:

I seguenti passaggi ridurranno il rischio di contraccolpo.

- Utilizzare entrambe le mani per impugnare la motosega mentre la sega è in funzione. Usa una presa salda. I pollici e le dita devono avvolgere i manici della sega.
- Tenere tutti gli elementi di sicurezza in posizione sulla motosega. Assicurati che funzionino correttamente.
- Non superare o tagliare oltre l'altezza delle spalle.
- Assicurati di essere su una base solida e di avere un equilibrio in ogni momento.

- Stare leggermente a sinistra della sega. Ciò impedisce al tuo corpo di essere in linea diretta con la catena.
- Non lasciare che la punta della barra di guida tocchi nulla quando la catena è in movimento.
- Non provare mai a tagliare due tronchi contemporaneamente. Taglia solo un tronco alla volta.
- Non inserire completamente la punta della barra di guida all'interno del tronco (perforare il legno usando la punta della barra di guida).
- Fai attenzione allo spostamento del legno o ad altre forze che potrebbero schiacciare la catena.
- Usare estrema cautela quando si rientra in un taglio precedente.
- Utilizzare la catena a contraccollo basso e la barra di guida in dotazione con questa motosega.
- Non usare mai una catena smussata o allentata. Tenere la catena affilata con una tensione adeguata.

9. Freno catena

Vedi Fig. 7

Quando si lavora con motoseghe, i dispositivi di sicurezza della motosega devono essere sempre perfettamente funzionanti. Prima di utilizzare la sega, è importante che il freno della sega sia pulito, la catena sia ispezionata e limata e che il funzionamento del freno della catena sia verificato.

Il freno della catena deve innestarsi se c'è una leggera pressione in avanti sul paramano anteriore. Testare il funzionamento con il motore avviato e la catena in funzione a piena velocità. La motosega dovrebbe fermarsi immediatamente dopo aver premuto in avanti la protezione del freno anteriore.

Il freno catena deve essere pulito e in caso di guasto del freno catena, eventuali parti usurate devono essere sostituite

⚠ Se il freno della catena è inserito quando l'interruttore principale è acceso, la motosega non si avvia Per fermarla, disinserire il freno della catena tirando indietro la protezione del freno anteriore.

11. Abbigliamento

Quando si utilizza la macchina, indossare abiti da lavoro attillati, guanti da lavoro robusti, protezioni per l'udito, protezione per gli occhi, stivali di sicurezza con suola antiscivolo e pantaloni protettivi.

12. Suggerimenti e consigli

Vedi Fig. 8

Utilizzare la motosega solo con un appoggio sicuro. Tenere la motosega sul lato destro del corpo (Fig. A).

La catena deve funzionare a piena velocità prima di entrare in contatto con il legno. Utilizzare il fermo del dente della catena (dente inferiore) per fissare la sega al legno prima di iniziare a tagliare. Utilizzare il fermo del dente della catena (a) come punto di leva durante il taglio (Fig. B).

Non azionare la motosega con le braccia completamente estese o tentare di segare aree difficili da raggiungere o su una scala. Non utilizzare mai la motosega al di sopra dell'altezza delle spalle (Fig. C).

12. Manutenzione

⚠ Prima di eseguire qualsiasi intervento di assistenza e manutenzione, è necessario scollegare l'alimentazione, significa rimuovere la batteria dall'utensile.

- Rimuovere la batteria prima di pulire e riporre la macchina.
- Per ottenere i migliori risultati di taglio, la catena e la barra di guida devono essere pulite e lubrificate regolarmente. Rimuovere lo sporco con un pennello e oliare leggermente.
- Usa olio biodegradabile.
- Pulisci l'alloggiamento e le altre parti con un detergente delicato e un panno umido. Non utilizzare mai detergenti o solventi aggressivi.
- Impedire all'acqua di entrare nella macchina.
- Utilizzare il coperchio della barra di guida quando la macchina è riposta.

Foro di lubrificazione. Rimuovere la barra di guida e verificare che il foro di lubrificazione (1) non sia ostruito da segatura o sporco. Lubrificare con olio/grasso.'

Barra. Pulisci la parte anteriore e la scanalatura della catena dallo sporco. Se necessario, capovolgere la barra per condividere uniformemente l'usura. Una barra usurata può essere pericolosa da usare e deve pertanto essere sostituita.

Catena. La catena deve essere limata regolarmente per garantire il miglior risultato.

1. Assicurarsi che la barra sia fissata saldamente.
2. Utilizzare una lima rotonda da 4,0 mm (3/8") (non fornita).
3. Lima tutti i denti con 3-4 passate, in modo che siano uniformi, come mostrato nell'illustrazione.
4. L'altezza dei denti deve essere controllata regolarmente e, se sono troppo alti, devono essere limati utilizzando una lima piatta (non fornita).

Sostituzione della catena della sega / barra di guida

Sostituire la catena quando le lame sono troppo usurate per essere affilate o quando la catena si rompe.

Utilizzare solo catena tipo 91P062X (art. n. 441948).

Ispezionare la barra prima di affilare o sostituire la catena. Una barra di guida usurata o danneggiata non è sicura e deve essere sostituita in quanto danneggerà anche la catena e renderà il lavoro più difficile.

14. Specifiche

| Modello | TCZ 5800 |
|----------------------------------|---------------------------|
| Tipo di batteria | Ioni di Litio |
| Tensione nominale della batteria | 58V |
| Batteria valutato voltaggio | 50,4 V |
| Potenza del motore | 1800 W (senza spazzole) |
| Velocità della catena | 15,2 m/s |
| Lunghezza della barra di guida | 25 cm |
| Olio per catene capacità | 210 ml |
| Peso netto (attrezzo solo) | 2,8 kg |

15. Termini e condizioni di garanzia

Il periodo di garanzia è di 2 anni per gli utenti finali privati nei paesi dell'UE. I prodotti venduti per uso commerciale hanno solo un periodo di garanzia di 1 anno.

La garanzia copre i difetti di materiale e/o di fabbricazione.

Restrizioni e requisiti

La normale usura e la sostituzione delle parti soggette ad usura **NON sono** coperte dalla garanzia.

Parti soggette ad usura **NON** coperte per più di 12 mesi:

- Barra guida

- Catena
- Batteria: Se la batteria non viene conservata correttamente (al riparo dal gelo e ricaricata ogni 3 mesi), la durata è garantita solo per 6 mesi .

Se si avvia la motosega senza aggiungere olio per catena, la barra di guida e la catena saranno danneggiate e non potranno essere riparate e quindi non coperte dalla garanzia.

La garanzia **NON** copre i danni/difetti causati da:

- Mancanza di servizio e manutenzione
- Cambiamenti strutturali
- Esposizione a condizioni esterne insolite
- Se la macchina è stata utilizzata in modo improprio o sovraccaricata
- Uso errato di olio, benzina o altri tipi di liquidi non consigliati in questo manuale utente
- Utilizzo di ricambi non originali.
- Altre condizioni in cui il Texas non può essere ritenuto responsabile.

Se un caso è una richiesta di garanzia o meno è determinato in ogni caso da un centro di assistenza autorizzato. La ricevuta è la nota di garanzia, perché dovrebbe essere sempre conservata al sicuro.

RICORDA: L'acquisto di pezzi di ricambio nonché l'eventuale richiesta di riparazione in garanzia, art. numero (ad es. 900700XX), anno e numero di serie devono essere sempre informati.

** Ci riserviamo il diritto di modificare le condizioni e non ci assumiamo alcuna responsabilità per eventuali errori di stampa.*

15. Risoluzione dei problemi

| Problema | Possibili cause | Possibile soluzione |
|---|---|--|
| Motosega non funziona | Batteria scarica | Caricare la batteria |
| Suono all'avvio della motosega | freno della catena è inserito | Disinserire il freno catena |
| Suono di avviso | Sovraccarico/barra di guida bloccata interruttore di attivazione | Lasciar raffreddare la macchina. Rimuovere la batteria e liberare la barra rilasciando l'interruttore a grilletto e riavviare |
| Indicatore di accensione/spegnimento verde lampeggiante | Batteria scarica | Carica la batteria |
| Motosega opera a intermittenza | Batteria non montata correttamente Il cavo di alimentazione del marsupio non è montato correttamente Connessione persa Cablaggio interno difettoso Interruttore on/off difettoso | Rimontare la batteria in modo corretto Collegare correttamente il cavo Contattare il centro assistenza Texas Contattare il centro assistenza Texas Contattare il centro assistenza Texas |
| Catena non lubrificata | Nessun olio nel serbatoio Sfiato nel tappo di riempimento dell'olio intasato Passaggio dell'olio ostruito | Rabboccare l'olio Pulire lo sfiato sul tappo del serbatoio Pulire l'uscita del passaggio dell'olio sulla macchina (dietro la barra di guida) e pulire la scanalatura della barra di taglio |
| Contraccolpo Freno/Corsa Freno verso il basso | Il freno non ferma la catena | Contattare il centro assistenza Texas |
| La catena/barra di guida si surriscalda | Nessun olio nel serbatoio Sfiato nel tappo di riempimento dell'olio intasato Passaggio dell'olio ostruito La catena è troppo tesa Catena fa rumore | Rabboccare l'olio Pulire lo sfiato sul tappo del serbatoio Pulire l'uscita del passaggio dell'olio Regolare la vite di tensione della catena Affilare la catena o sostituirla |
| La motosega strappa, vibra, non taglia correttamente | Tensione della catena troppo lenta Catena opaca Catena usurata denti della catena sono rivolti nella direzione sbagliata | Regolare la vite di tensione della catena Affilare la catena o sostituirla Sostituire la catena Rimontare con la catena nella direzione corretta |

Per la risoluzione dei problemi relativi a batteria e caricabatteria, vedere i manuali utente inclusi per questi elementi.

EU Overensstemmelseserklæring
EC Declaration of conformity
EU-Konformitæts erklæring
Dichiarazione di conformità EU

DK
GB
DE
IT



Fabrikant • Manufacturer • Hersteller • Produttore

Texas Andreas Petersen A/S

Erklærer herved at materiel • Hereby certifies that the following • erklært hermit, dass der folgende • Si certifica che quanto segue

Kædesav batteri • Chainsaw battery • Akku-Kettensäge • Batteria per motosega • è costruito secondo le seguenti direttive comunitarie e successive modifiche

TCZ 5800

Er fremstillet i overensstemmelse med følgende direktiver • Is in compliance with the specifications of the machine directive and subsequent modifications • den Spezifikationen der Gerätechlinie und nachfolgenden Abänderungen entspricht

2006/42/EC - 2014/30/EU - 2000/14/EC

Materiellet er udført i overensstemmelse med følgende standarder • Conforms with the following standards • den folgenden Normen entspricht • Conforme con i seguenti standard di legge

EN 60745-1: 2009+A11, EN 60745-2-13: 2009+A1, AfPS GS 2014: 01
EN 55014-1: 2006+A1+A2, EN 55014-2: 2015

L_{WA}: 101 dB(A)

L_{pA}: 87 dB(A)

Vibrations A_h: 3.3 m/s² (rear handle) / 4.8 m/s² (front handle)

Serial numbers: 1901461001 - 2112469999

Texas Andreas Petersen A/S
Knullen 22 • DK-5260 Odense S
24.03.2022

Responsible for documentation
Johnny Lolk

Johnny Lolk
Managing Director

