DK Brugsanvisning
GB User manual
DE Bedienungsanleitung
IT Manuale d'Istruzioni

BVX3000P



<p>1</p>	
<p>2</p>	<p>A</p> <p>B</p>
<p>3</p>	<p>A</p> <p>B</p>

4



A

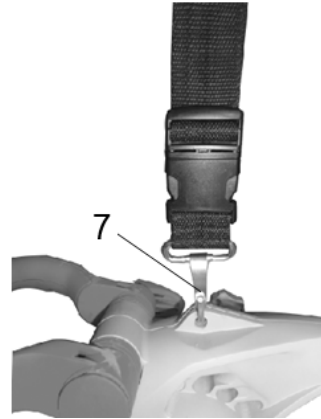

B

5

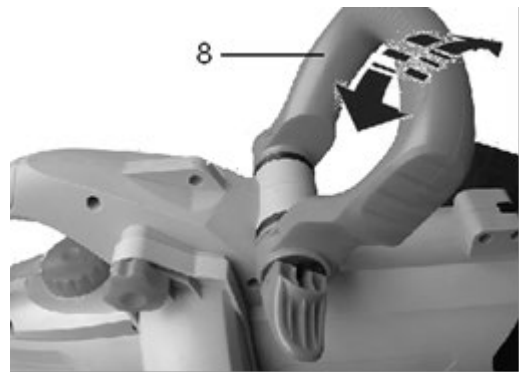
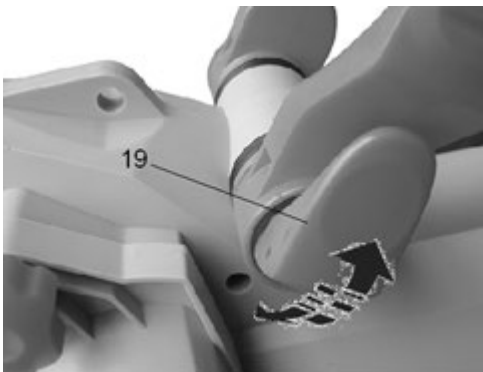

6



A



B

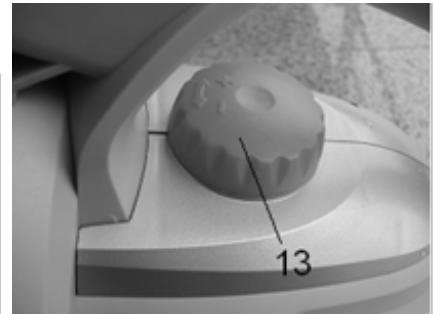





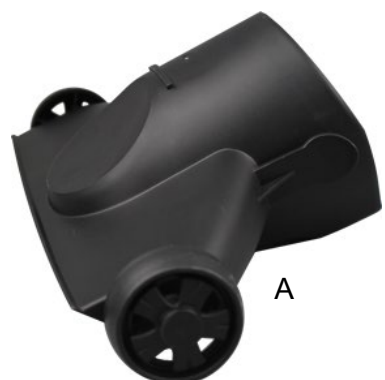
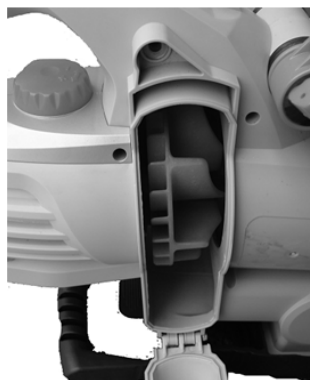
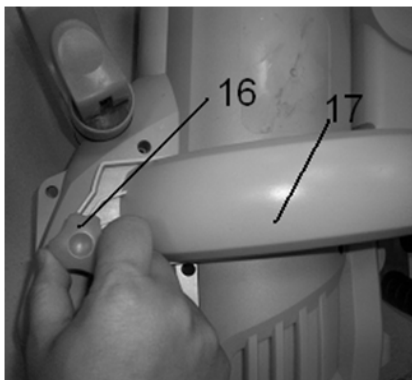



C

7

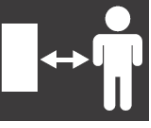

A

Advarselssymboler / Warning symbols / Warnsymbole / Pittogrammi di sicurezza

	Advarsel: Sikkerhedsinformation omkring situationer der kan ende i personskade.	Warning: Safety information about hazards that can result in personal injury.	Warnung: Sicherheitsinformationen über Situationen die Personenschaden verursachen können.	Attenzione: Comportamenti non corretti possono causare gravi incidenti.
	Læs betjeningsvejledningen grundigt før maskinen benyttes.	Please read the user manual carefully before operating the machine.	Bitte lesen Sie das Benutzer-handbuch aufmerksam durch, bevor Sie den Maschinen in Betrieb nehmen.	Leggere attentamente il seguente manual prima di utilizza la macchina.
	Benyt høreværn, sikkerheds-briller.	Use ear protection, safety glasses.	Tragen Sie eine Gehörschutz und Schutzbrille.	Indossare protezioni per occhi e orecchie.
	Advarsel: Risiko for flyvende objekter.	Warning: Risk of flying objects.	Warnung: Gefahr von Flugobjekten.	Attenzione: Rischio di lancio di oggetti.
	Hold altid arbejdsområdet fri for andre personer.	Keep work area free of other people.	Halten Sie den Arbeitsbereich immer von anderen Personen fern.	Mantenere l'area di lavoro libera da altre persone.
	Fjern altid stikket fra kontakten, når maskinen ikke er i brug og under reparationer.	Always remove the cable from the electric switch when not using the mover or during repairs.	Entfernen Sie immer den Stecker vom Schalter, wenn die Maschine nicht benutzt wird und während Reparaturen.	Rimuovere sempre il cavo di alimentazione della presa di corrente durante la manutenzione o non utilizzo.
	Udsæt ikke udstyret for regn/vand og opbevar det indendørs.	Do not expose the equipment to rain/water and store it indoor.	Das Equipment keinem Regen/Wasser aussetzen und im Gebäude lagern.	Non bagnare l'utensile e conservarlo in luogo coperto.
	Hold hænder og fødder væk fra bevægelige dele.	Rotating parts. Keep your hands and feet away from the brush.	Hände von beweglichen Teilen fernhalten.	Mantenere mani e piedi lontano da le parti rotanti.
	Advarsel: Forsøg ikke at stikke hænderne ind i maskinen, det kan medføre alvorlig risiko for personskade.	Warning: Do not try to put your hands into the tool. It could lead to serious personal injury.	Warnung: Niemals versuchen, die Hände in das Gerät zu stecken, da dies zu einer ernsthaften Gefahr von Personenschäden führen kann.	Attenzione: Non mettere le mani all'interno del motore. Le parti rotanti potrebbero causare gravi incidenti.

DK - Indholdsfortegnelse

Illustrationer.....	2
Advarselssymboler.....	4
Sikkerhedsforskrifter.....	5
Identifikation af dele.....	5
Udpakning.....	5
Betjening.....	6
Mundstykke.....	6
Tilstoppet blæsehus.....	6
Opbevaring.....	6
Specifikationer.....	6
CE Overensstemmelseserklæring.....	13

Sikkerhedsforskrifter

 Læs denne manual og betjeningsvejledning, grundigt før løvsugeren bruges.

- Løvsugeren må ikke bruges til andet arbejde end det, der er beskrevet i denne brugsanvisning.
- Brug kun tilbehør og originale reservedele. Ethvert ansvar fraskrives ved ulykke eller anden skade, som følge af uoriginale dele.
- Den der betjener maskinen, er ansvarlig for personer i arbejdsområdet. Brug aldrig maskinen i nærheden af børn eller dyr.
- Mindreårige må ikke betjene maskinen.
- Løvsugeren må kun lånes ud til personer, som er fortrolige med betjening af maskinen
- Manualen og betjeningsvejledningen skal under alle omstændigheder følge maskinen
- Hvis du føler dig syg, træt, eller har indtaget alkohol eller medicin, må du ikke arbejde med maskinen.
- Kontroller altid at skruer og møtrikker evt. bolte er fastspændte.
- Sikre dig at de elektriske dele på løvsugeren aldrig kommer i kontakt med vand og fugt.
- Anvend altid beskyttelsesbriller, når der arbejdes med maskinen.
- Ret aldrig mundstykket imod personer eller dyr, småsten, snavs og andet kan fejlagtigt udskydes når blæsefunktionen er aktiv
- Anvend ikke apparatet i nærheden af brændbare væsker.
- Der skal benyttes opsamler pose for løvsugeren kan fungere.
- Kontroller jævnligt om opsamlingsposen er beskadiget. Løvsugeren bør ikke bruges, før skaden er udbedret.
- Personer skal opholde sig mindst 5 m fra arbejdsområdet.
- Løvsugeren skal altid slås fra, og net stikket trækkes ud, når:
 1. Maskinen omstilles fra løvblæser- til løvsuger.
 2. Forlængerledningen er snoet eller beskadiget.
 3. Maskinen efterlades på uden opsyn.
- Benyt aldrig løvsugeren til at suge glødende materiale op såsom cigaretter m.m.

Bortskaffelse af elektriske produkter må ikke ske sammen med almindeligt husholdningsaffald. Elektriske produkter skal medbringes til det lokale genbrugscenter og bortskaffes på korrekt vis der.



Identifikation af dele

Se Illustrationer, fig 1.

1. Blæsehus
2. Tænd/Sluk knap
3. Omskifter
4. Mellem blæserør
5. Blæserør på hjul
6. Opsamlerpose
7. Sele
8. Håndtag
9. Låseskrue
10. Låseskrue
11. Hjul
12. Opsamlerholder
13. Drejeknap
14. Opsamlerpose krog
15. Kabelholder
16. Fingerskrue
17. Blæsehus vindue

Udpakning

Se fig. 2-5.

BVX3000P er delvist adskilt, når den pakkes ud, derfor er det nødvendigt at foretag en smule montering før løvsugeren er klar til brug. Følg nedenstående monteringsvejledning:

1. Sæt mellem blæserør (4) sammen med blæserør på hjul (5) og spænd fast med låseskruer (10) fig. 2A. Herefter monteres blæserøret til blæsehuset (1) med låseskruer (9) fig. 2B
2. Indsæt de to hjul (11) på nederste del af blæserør (5) spænd hjulene fast med håndkraft fig.3A. Derefter klikkes opsamlerholderen (12) med opsamlerposen (6) fast til undersiden af blæsehuset (18) fig. 3B
3. Sæt opsamlerposestroppen fast på opsamlerposekrogen (14) fig. 4A. Monter selen (7) på toppen af blæsehuset som vist på fig. 4B
4. Juster håndtag til den ønskede arbejdsposition fig.5 ved at løsne justeringsknappen (19) på håndtaget (8) efter indstilling af håndtag til behagelig arbejdsstilling spændes justeringsknappen fast igen.

Betjening

Brug løvblæse funktionen for at samle det ønskede materiale i en bunke, herefter skift til løvsuger funktionen for at opsamle materialet i posen.

Se fig. 6.

1. For at skifte mellem blæse- og suge funktionen, aktiveres omskifter kontakten (3) på løvsugerens venstre side. Når omskifter kontakten står som vist på fig. 6A virker maskinen som løvblæser, modsat som løvsuger
2. Skub tænd/sluk knappen (2) i position I for at starte løvblæseren fig.6B
3. Kræves der mere eller mindre blæse/suge styrke, kan dette indstilles på drejeknappen (13) fig. 6C
4. Det kan være en fordel at anvende skulderstrop og styrehjul under brug.
5. Hjulet på røret, gør det nemmere at håndtere maskinen.

Vigtigt: Kontroller at opsamleren er påsat korrekt, ellers vil løvsugeren ikke starte.

Når opsamler posen er fuld, falder sugeeffekten. Tøm den derfor regelmæssigt.

Advarsel: Løvsugeren er i stand til at udkaste hårde genstande, der kan forårsage alvorlig personskade.

Mundstykke

Det ekstra brede mundstykke (Fig. 7A) kan klikkes fast på sugerøret bruges til at støvsuge blade fra f.eks. græsplænen.

Tilstoppet blæsehus

Vådt materiale såsom løv og blade kan nemt sætte sig fast i blæsehuset og blokere løvsugeren. I sådanne tilfælde gør da følgende:

1. Træk ledningen fra stikkontakten!
2. Åbne blæsehus vindue (17) ved at dreje på fingerskruen (16) fig. 7
3. Rengør blæsehjulet let med en blød børste.
4. Sørg for, at fingerskruen er strammet helt til efter rengøring, ellers starter løvblæseren ikke.

Opbevaring

Her er nogle gode råd til opbevaringen af maskinen:

1. Opbevar løvsugeren frostfrit i et tørt rum, hvor den ikke er tilgængelig for børn.
2. Opbevar ikke i direkte sollys.
3. Overdæk ikke maskinen, da det danner fugt og kan ødelægge motoren.
4. Tøm og vask opsamler posen i varmt vand. Sikre at den er helt tør, inden den igen monteres på maskinen.

Specifikationer

BVX3000P	
Effekt	3000 Watt (230V)
Blæsehastighed (max)	8000-14000 min ⁻¹
Suge kapacitet	14 m ³ /min
Kompostfunktion	10:1
Opsamler kapacitet	45 L
Vægt m/u mundstykke	5,3 / 5,1 Kg
LwA	107 dB(A)
LpA	93,1 dB(A)
Vibrationer (a _h)	3,474 m/s ²

GB - Table of content

Illustrations	2
Warning symbols	4
Identification of parts	7
Unpacking	7
Operation	8
Leaf nozzle	8
Clogged blower	8
Storage	8
Specifications	8
CE Certificate of conformity	13

 Read this manual carefully:

- Make sure that you are familiar with the different control settings and handles of the equipment.
- The blower vac must only be used for the type of work, which is described in this manual.
- Only use original spare parts and accessories. If original parts or accessories are not used, the liability is no longer applied.
- The operator is responsible for people's safety. Never use the machine near children or animals.
- Minors may not use the blower vac.
- The blower vac must only be operated by persons, who are familiar with the safety of the machine.
- The manual must follow the machine at all times.
- If you feel unwell, tired or have consumed alcohol or drugs, do not operate the machine.
- Always ensure that all bolts are safely tightened, before operating the machine.
- The electrical parts of the blower vac must never get in contact with water or moist.
- Always use protective glasses during operation.
- Never point the mouthpiece towards people or animals, pebbles, dirt and debris may erroneously be thrown out of when using the blow function.
- Do not use the unit near flammable liquids.
- The collector bag must be used in order to be able to start the blower vac.
- Spectators should at least be 5 meters away from the working area.
- Always turn off and disconnect the blower vac from the power socket, when:
 1. Switched from blow to vacuum mode and vice versa
 2. The extension cord is coiled or damaged
 3. Left unattended.
- Never use the blower vac to vacuum glowing objects, like cigarettes or similar.

Waste electrical products must not be disposed of with the household waste. This tool should be taken to your local recycling center for safe treatment.



Identification of parts

See illustrations, fig. 1.

1. Vacuum-Blower Body.
2. On/Off Switch.
3. Vacuum/Blower selector lever
4. Middle suction/blower tube
5. Wheeled suction/blower tube
6. Debris collection bag
7. Shoulder harness
8. Front handle
9. Lock screw
10. Lock screw
11. Rollers
12. Dust bag holder
13. Speed control
14. Lower lock for collecting bag
15. Cable holder
16. Locking knob
17. Clear window

Unpacking

See illustrations, fig. 2-5.

The BVX3000P is partially disassembled when unpacked, so it's necessary to do some mounting before the blower vac is ready for use. Follow the instructions below:

1. Connect the wheeled suction/blower tube (5) and the middle suction/blower tube (4) with two screws (10) fig. 2A, then fix the middle suction/blower tube (4) to vacuum-blower body (1) with two screws and nut (9) fig. 2B.
2. Mount the two wheels (11) on suction/blower tube (5) tighten the wheels by hand fig. 3A
Attach dust bag holder (12) with collector bag (6) on the underside of the vacuum-blower by pushing the button (18) fig. 3A.
3. Fit the lower collection bag strap onto the bag retaining clip-lower (14) fig. 4A. Mounting harness (7), open the snap fastener, thread the strap through on the top of the motor casing and then close snap fastener fig. 4B.
4. Loose the adjustment buttons (19) on the handle (8), then adjust handle, lock the handle in a comfortable working position fig. 5.

Operation

Use the blow function to gather leaf and pile the material, afterwards use the vacuum to collect the material.

See illustrations, fig. 6.

1. To shift between blow and vacuum mode, turn the vacuum/blower selector lever (3) on the left side of the body of the machine. When the lever is set as shown fig. 6A, the machine is in blower mode, turn opposite for vacuum mode.
2. Slide the on/off switch (2) into position I to start the leaf blower fig. 6B.
3. If more or less blow/suction power is required, this can be adjust on speed control (13) fig. 6C.
4. It is recommended to use the shoulder strap and wheels under operation.
5. The attached wheels make it easier to handle the machine.

Important: Ensure that the collector bag is attached properly, if not the blower vac won't initiate.

Once the collector bag is full, the vacuum power drops rapidly it is therefore crucial to empty the bag regularly.

Warning: The machine is capable of throwing hard objects, which can cause serious injury

Leaf nozzle

The wide leaf nozzle (Fig. 7A) can be clicked onto the lower suction tube and be used to e.g. vacuum leaves from the lawn.

Clogged blower

Wet materials such as leaves, grass etc. can easily clog the pipe and blower. In such case, please do as follows:

1. Pull the power socket!
2. Open clear window (17) by turning the locking knob (16) fig. 7.
3. Clean the blower fan with a soft brush.
4. Ensure the locking knob is fully tightened after cleaning, or the leaf blower will not start.

Storage

Here are some good advices for the storage of your machine.

1. Store the blower vac in a frost free environment, away from children.
2. Do not store the BVX3000P in straight sunlight.
3. Do not cover in the machine, this will generate moist that will damage the engine.
4. Empty and wash the collector bag in hot water. Ensure that the bag is completely dry before reattachment.

Specifications

BVX3000P	
Power input	3000 Watt (230V)
Variable air speed (max)	8000-14000 min ⁻¹
Air volume	14 m ³ /min
Mulching	10:1
Collector bag capacity	45 L
Weight w/wo leaf nozzle	5,3 / 5,1 Kg
LwA	107 dB(A)
LpA	93,1 dB(A)
Vibrations (a _h)	3.474 m/s ²

DE - Inhaltsverzeichnis

Abbildungen	2
Warnsymbole	4
Zuordnung der Teile	9
Auspacken	9
Betrieb	10
Breitblattdüse	10
Verstopftes Gebläse	10
Lagerung	10
Technische Daten	10
CE-Konformitätserklärung	13

 Lesen Sie diese Bedienungsanleitung sorgfältig durch. Achten Sie darauf, dass Sie mit den verschiedenen Bedienelementen, Einstellungen und Griffen gut vertraut sind.

- Der Laubsauger/-bläser darf nur für die Arbeiten verwendet werden, die in dieser Anleitung beschrieben sind.
- Verwenden Sie nur Originalersatzteile oder -zubehör. Bei Verwendung von Nicht-Originalteilen oder -zubehör erlischt die Produkthaftung.
- Der Bediener trägt die Verantwortung für die Sicherheit anderer Personen. Benutzen Sie die Maschine niemals in der Nähe von Kindern oder Tieren.
- Der Laubsauger/-bläser darf von Minderjährigen nicht bedient werden.
- Der Laubsauger/-bläser darf nur von Personen bedient werden, die mit dem sicheren Betrieb der Maschine vertraut sind.
- Die Bedienungsanleitung muss die Maschine stets begleiten. Geben Sie sie daher einem eventuellen Entleiher oder Käufer mit.
- Bedienen Sie die Maschine nicht, wenn Sie sich unwohl fühlen, müde sind oder Alkohol oder Drogen konsumiert haben.
- Prüfen Sie stets nach, ob alle Schrauben fest angezogen sind, bevor Sie die Maschine benutzen.
- Die elektrischen Teile des Laubsaugers/-bläfers dürfen zu keinem Zeitpunkt in Kontakt mit Wasser oder Feuchtigkeit kommen.
- Verwenden Sie während des Betriebs stets eine Schutzbrille.
- Richten Sie das Mundstück niemals auf Menschen oder Tiere. Steine, Schmutz und sonstige Rückstände könnten bei Verwendung der Blasfunktion versehentlich ausgeworfen werden.
- In der Nähe entzündbarer Flüssigkeiten darf die Maschine nicht verwendet werden.
- Ohne Sammelbeutel lässt sich der Laubsauger/-bläser nicht starten.
- Umstehende Personen müssen einen Sicherheitsabstand von wenigstens 5 Metern zum Arbeitsbereich einhalten.
- Schalten Sie den Laubsauger/-bläser stets aus und ziehen Sie den Stecker aus der Steckdose, wenn:
 1. Sie zwischen Blas- und Saugmodus hin- und herschalten,

2. sich das Kabel verheddert hat oder beschädigt ist,
 3. Sie die Maschine unbeaufsichtigt lassen.
- Verwenden Sie den Laubsauger/-bläser niemals, um glühende Gegenstände, wie Zigaretten oder ähnliches, aufzusaugen.

Elektrische Altgeräte dürfen nicht mit dem Hausmüll entsorgt werden. Dieses Gerät sollte in Ihrem örtlichen Recycling-Zentrum sicher verwertet werden.



Zuordnung der Teile

Siehe Abb. 1.

1. Motor Gehäuse
2. Ein-/Ausschalter
3. Umschalter Saugen/Blasen
4. Suagrohr hinten
5. Saugrohr vorne
6. Fangsack
7. Tragegurt
8. Handgriff
9. Feststellschrauben
10. Feststellschrauben
11. Laufrollen
12. Fangsackträger
13. Drehzahlregler
14. Fangsackhake
15. Kabelzugentlastung
16. Flügelschraube
17. Motor Gehäuse Fenster

Auspacken

Siehe Abb. 2-5.

Der BVX3000P ist beim Auspacken teilweise zerlegt, daher ist eine Montage erforderlich bevor der Laubsauger betriebsbereit ist. Gehen Sie wie folgt vor:

1. Verbinden Sie Suagrohr vorne (5) und Suagrohr hinten (5) mit zwei Feststellschrauben (10) Abb. 2A. Danach befestigen Sie Saugrohr hinten (4) an das Motor Gehäuse (1) Abb. 2B.
2. Montieren Sie beide Laufrollen (11) am Saugrohr vorne (5) und ziehen Sie die Laufrollen mit Handkraft fest. Abb. 3A. Dann wird der Fangsackträger (12) mit dem Fangsack (6) auf die Unterseite des Gebläsegehäuses (18) fest geklickt. Abb. 3B.
3. Befestigen Sie den Fangsackgurt am Fangsackhake (14) Abb. 4A. Montieren Sie den Tragegurt (7) oben am Motor Gehäuse, wie in Abb. 4B gezeigt.
4. Lösen Sie den Einstellknopf (19) am Handgriff (8), nachdem Sie Handgriff für eine bequeme Arbeitsposition eingestellt haben. Ziehen Sie den Einstellknopf wieder fest. Abb. 5.

Betrieb

Siehe Abb. 6.

Verwenden Sie die Blasfunktion um Blätter in einen Haufen zu sammeln, wechseln Sie dann zur Laubsaugerfunktion um die Blätter im Fangsack zu kriegen.

1. Um zwischen der Blas- und Saugfunktion umzuschalten, wird der Umschalter (3) auf der linken Seite des Staubsaugers gedreht. Wenn der Umschalter wie in Abb. 6A gezeigt eingestellt ist, befindet sich der Laubsauger im Blasemodus. Drehen Sie ihn für den Saugmodus in die entgegengesetzte Richtung.
2. Schieben Sie den Ein-/Ausschalter (2) in Position I, um den Laubsauger zu starten (Abb. 6B).
3. Wenn mehr oder weniger Blas- /Saugkraft erforderlich ist, kann dies über den Drehzahlregler (13) eingestellt werden. Abb. 6C.
4. Es wird für den Betrieb empfohlen, Tragegurt und Laufrollen zu verwenden.
5. Die montierten Laufrollen erleichtern die Handhabung der Maschine.

Wichtig: Stellen Sie sicher, dass der Fangsack fest sitzt, da der Laubsauger/-bläser sich ansonsten nicht einschalten lässt.

Sobald der Fangsack voll ist, fällt die Saugleistung rasch ab. Daher muss der Beutel regelmäßig geleert werden.

Warnung: Die Maschine wirft eventuell harte Gegenstände aus, die schwere Verletzungen verursachen können.

Breitblattdüse

Die Breitblattdüse (Fig. 7A) kann auf das untere Saugrohr geklickt und verwendet werden, um z.B. Blätter von dem Rasen zu Staubsaugen.

Verstopftes Gebläse

Nasses Material, wie Blätter, Gras usw., können das Rohr und das Gebläse leicht verstopfen. Gehen Sie in diesem Fall wie folgt vor:

1. Ziehen Sie den Stromstecker ab.
2. Öffnen Sie das Motor Gehäuse Fenster (17) durch Drehen der Flügelschraube (16) Abb. 7.
3. Reinigen Sie das Gebläse mit einer weichen Bürste.
4. Stellen Sie sicher, dass der Flügelschraube nach der Reinigung fest angezogen ist, da sonst das Laubgebläse nicht startet.

Lagerung

Es folgen wichtige Empfehlungen für die Lagerung Ihrer Maschine.

1. Lagern Sie den Laubsauger/-bläser an einem frostfreien Ort außerhalb der Reichweite von Kindern.
2. Vermeiden Sie das Lagern des BVX3000P unter direkter Sonneneinstrahlung.
3. Decken Sie die Maschine nicht ab. Dadurch könnte sich Feuchtigkeit ansammeln und die Maschine beschädigen.
4. Leeren Sie den Sammelbeutel und waschen Sie ihn in warmem Wasser. Stellen Sie sicher, dass der Beutel vollständig getrocknet ist, bevor Sie ihn erneut anbringen.
5. Ziehen Sie das Rohr ein und legen Sie den Griff um, um den Platzbedarf für die Lagerung so klein wie möglich zu halten. Siehe Abbildungen oben.

Technische Daten

BVX3000P	
Leistung	3000 Watt (230V)
Variable Luftgeschwindigkeit (max.)	8000-14000 min ⁻¹
Luftvolumenstrom	14 m ³ /min
Mulchen	10:1
Fassungsvermögen des Sammelbeckens	45 L
Gewicht m/o Blattdüse	5,3 / 5,1 Kg
LwA	107 dB(A)
LpA	93,1 dB(A)
Vibration (ah)	3,474 m/s ²

IT – Manuale d'Istruzioni

Illustrazioni	2
Pittogrammi di sicurezza	4
Identificazione delle parti	11
Disimballaggio	11
Utilizzo	12
Bocchetta aspira-foglie	12
Soffiatore intasato	12
Rimessaggio	12
Specifiche tecniche	12
Certificato CE di conformità	13



Leggere attentamente questo manuale:

- Assicurarsi di avere familiarità con le diverse impostazioni di controllo e i comandi dell'utensile.
- Il soffiatore deve essere utilizzato solo per il tipo di lavoro descritto in questo manuale.
- Utilizzare solo ricambi e accessori originali. Se non si utilizzano parti di ricambio o accessori originali, la garanzia non sarà più valida.
- L'operatore è responsabile della sicurezza. Non utilizzare mai la macchina vicino a bambini o animali.
- I minorenni non possono utilizzare l'utensile.
- L'apparecchio deve essere azionato solo da persone che conoscono le norme di sicurezza descritte in questo manuale.
- Il manuale d'istruzioni deve essere conservato con la macchina e accessibile in qualsiasi momento.
- Se non vi sentite bene, siete stanchi o avete consumato alcol o droghe, non azionate la macchina.
- Prima di mettere in funzione la macchina, assicurarsi sempre che tutti i bulloni siano serrati in modo corretto.
- Le parti elettriche dell'apparecchio non devono mai entrare in contatto con acqua o umidità.
- Durante l'utilizzo indossare sempre occhiali protettivi.
- Non puntare mai l'apparecchio verso persone o animali durante la funzione di soffiaggio in quanto sassolini, sporcizia e detriti possono essere erroneamente lanciati.
- Non utilizzare l'unità vicino a liquidi infiammabili.
- Il sacchetto di raccolta deve essere installato per utilizzare la funzione ventilatore.
- Mantenere una distanza di sicurezza di almeno 5 metri all'interno dell'area di lavoro.
- Spegnerne sempre e scollegare l'aspiratore dalla presa di corrente, quando:
 1. Si passa dalla modalità di soffiaggio a quella di aspirazione e viceversa
 2. La prolunga di corrente elettrica è incastrata o danneggiata
 3. L'apparecchio viene lasciato incustodito.
- Non utilizzare mai l'aspirapolvere per aspirare oggetti potenzialmente infiammabili come ad esempio mozziconi di sigaretta.

I prodotti elettrici di scarto non devono essere smaltiti insieme ai rifiuti domestici ma deve essere conferito al centro di raccolta differenziata più vicino. Rispettate la natura.



Identificazione delle parti

Vedi illustrazioni, fig. 1.

1. Corpo motore.
2. Interruttore On/Off.
3. Leva selettore aspiratore/soffiatore
4. Tubo centrale di aspirazione/soffiatore
5. Tubo con ruote di aspirazione/soffiante
6. Sacchetto per la raccolta dei detriti
7. Imbracatura a spalla
8. Maniglia anteriore
9. Vite di bloccaggio
10. Vite di bloccaggio
11. Ruote
12. Supporto per il sacco di raccolta della polvere
13. Controllo della potenza
14. Serratura inferiore per il sacchetto di raccolta
15. Fermacavo
16. Manopola di bloccaggio
17. Finestra trasparente di controllo

Disimballaggio

Vedi illustrazioni, fig. 2-5.

Il BVX3000P viene imballato parzialmente smontato e deve perciò essere assemblato prima che l'aspiratore sia pronto per l'uso. Seguire le istruzioni riportate di seguito:

1. Collegare il tubo con le ruote di aspirazione/soffiaggio (5) e il tubo centrale di aspirazione/soffiaggio (4) con due viti (10) fig. 2A, quindi fissare il tubo centrale di aspirazione/soffiaggio (4) al corpo motore (1) con due viti e dado (9) fig.2B.
2. Montare le due ruote (11) sul tubo di aspirazione/soffiaggio (5) e serrarle a mano fig. 3A Fissare il supporto del sacchetto di raccolta della polvere (12) con il sacchetto di raccolta (6) sul lato inferiore dell'utensile premendo il pulsante corretto (18) fig. 3A.
3. Montare la tracolla della sacca di raccolta sul fermaglio di fissaggio della borsa (14) fig. 4A. Agganciare la chiusura a scatto dell'imbracatura (7) sulla parte superiore del corpo motore e chiudere la serratura a scatto fig.4B.
4. Allentare i pulsanti di regolazione (19) sull'impugnatura (8) al fine di regolarla nella posizione desiderata fig. 5.

Utilizzo

Utilizzare la funzione di soffiaggio per raggruppare le foglie e successivamente utilizzare l'aspiratore per raccogliere il materiale.

Vedi illustrazioni, fig. 6.

1. Per passare dalla modalità di soffiaggio alla modalità di aspirazione, ruotare la leva del selettore di aspirazione/soffiatore (3) sul lato sinistro del corpo della macchina. Quando la leva è impostata come mostrato in fig. 6A, la macchina è in modalità soffiatore, girare in senso opposto per la modalità di aspirazione.
2. Spingere l'interruttore on/off (2) in posizione I per avviare il vostro apparecchio fig. 6B.
3. Attraverso la manopola di controllo si può regolare la potenza di soffiaggio/aspirazione (13) fig. 6C.
4. Per un lavoro più confortevole e sicuro si raccomanda di utilizzare la tracolla e le ruote in dotazione.
5. Le ruote rendono più facile manovrare il vostro utensile.

Importante: Se l'utensile non si avvia assicurarsi che il sacchetto di raccolta sia attaccato correttamente.

Con il sacco di raccolta è pieno la potenza dell'aspirazione diminuisce rapidamente ed è quindi fondamentale svuotare regolarmente il sacco.

Attenzione: In funzione di soffiaggio la macchina è in grado di lanciare oggetti solidi che possono provocare gravi lesioni.

Bocchetta aspira-foglie

La bocchetta per foglie (Fig. 7A) deve essere può essere agganciato al tubo di aspirazione inferiore e può essere utilizzato ad es. per aspirare le foglie dal prato.

Soffiatore intasato

Materiali umidi come foglie, erba ecc. possono facilmente intasare il tubo e il soffiatore. In tal caso, procedere come segue:

1. Staccare la presa dalla corrente!
2. Aprire la finestra trasparente (17) ruotando il pomello di chiusura (16) fig. 7
3. Pulire il ventilatore con una spazzola morbida.
4. Assicurarsi che il pomello di bloccaggio sia completamente serrato dopo la pulizia, altrimenti il soffiatore di foglie non si avvia.

Rimessaggio

Ecco alcuni buoni consigli per la conservazione della vostra macchina.

1. Conservare l'aspirapolvere in un ambiente al riparo dal gelo e lontano dalla portata dei bambini.
2. Non conservare il BVX3000P sotto la luce solare diretta.
3. Non coprire la macchina in quanto potrebbe generare umidità pericolosa per il motore.
4. Svuotare e lavare il sacchetto di raccolta in acqua calda. Assicurarsi che il sacchetto sia completamente asciutto prima di rimontarlo sull'aspiratore.

Specifiche tecniche

BVX3000P	
Potenza	3000 Watt (230V)
Velocità dell'aria (max)	8000-14000 min-1
Volume d'aria	14 m3/min
Pacciamatura	10:1
Capacità del raccoglitore	45 L
Peso con bocchetta a due ruote	5,3 / 5,1 Kg
LwA	107 dB(A)
LpA	93,1 dB(A)
Vibrazioni (ah)	3.474 m/s2

CE Overensstemmelseserklæring
CE Certificate of conformity
CE-Konformitätserklärung
Certificato CE di conformità

DK
GB
DE
IT



EU-importør • EU-importer • EU-Importeur • Importatore EU

Texas Andreas Petersen A/S

Erklærer herved at materiel • Hereby certifies that the following • Erklært hiermit, dass die Maschine • Di seguito certifica che

Elektrisk løvsuger • Electrical vacuum blower • Elektrischer Laubsauger/-bläser • Aspiratore/Soffiatore di foglie elettrici

BVX3000P

Er fremstillet i overensstemmelse med følgende direktiver • Is in compliance with the specifications of the machine directive • mit folgenden einschlägigen Richtlinien übereinstimmt • è prodotto secondo le direttive e seguenti modifiche

2006/42/EC - 2014/30/EU - 2006/95/EC - 2000/14/EC - 2005/88/EC - 2011/65/EU - 2015/863/EU

Materiellet er udført i henhold til følgende standarder • Conforms with the following standards • und die Anforderungen folgender Normen erfüllt • Conforme ai seguenti standard

**EN 60335-1 :2012+A11+A13, EN 62233 :2008, EN 50636-2-100 :2014, AfPS GS 2014 :01
EN 55014-1 :2006+A1+A2 - EN 55014-2 :2015, EN 61000-3-2 :2014 - EN 61000-3-3 :2013**

**LwA: 107 dB(A)
LpA: 93,1 dB(A)**

Vibrations: 3.474 m/s²

S/N 2107781001 - 2312789999

Texas Andreas Petersen A/S
Knullen 22 • DK-5260 Odense S

Responsible for documentation
Johnny Lolk

27.01.2021

Johnny Lolk
Managing Director

TEXAS

EQUIPMENT