DK	Betjeningsvejledning
GB	Instruction manual
D	Bedienungsanleitung

EA 5300









VIGTIGT !
HUSK AT PÅFYLDE 1:40
2 TAKTSOLIE I BENZINEN

IMPORTANT !
REMEMBER TO FILL 1:40
2-STROKE OIL IN THE GASOLINE

ACHTUNG !
DENKEN SIE DARAN 1:40
2-TAKT ÖL IM BENZIN AUFZUFÜLLEN

Advarselssymboler / Warning symbols / Warnung symbole

	Læs betjeningsvejledningen før brug	Read the user manual before use	Lesen Sie die Bedienungsanleitung vor dem Gebrauch
	Brug høreværn og øjenbeskyttelse sker	Use ear protection and eye protection	Gehörschutz und Schutzbrille verwenden
	Brug beskyttelseshandsker	Use protective gloves	Schutzhandschuhe verwenden
	Brug skridsikket fodtøj	Use non-slippery footwear	Gleitsichere Schuhe verwenden
	Vær opmærksom!	Pay attention!	Passt auf!
	Roterende skær – risiko for flyvende objekter	Rotating auger – risk for flying objects	Rotierende Schnecke - Gefahr für fliegende Objekte
	Stik ikke fødderne ind til det roterende skær	Do not put your feet near the rotating auger	Stellen Sie Ihre Füße nicht in die Nähe der rotierenden Schnecke

1



2

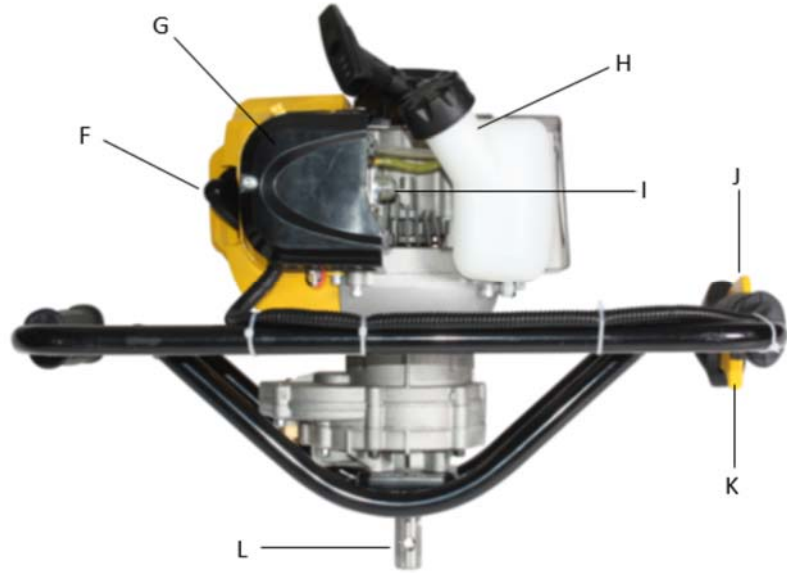

3



4

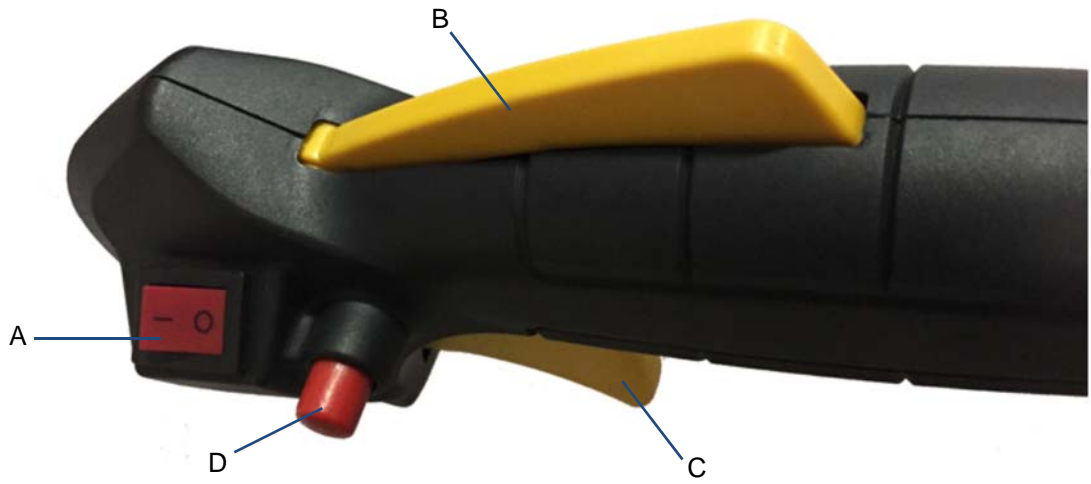

5



Indholdsfortegnelse

Advarselssymboler	2
Illustrationer	3
Sikkerhedsinstruktioner	5
Identifikation af dele	5
Montering af bor	5
Bortyper (tilbehør)	5
Brændstof	6
Betjening	6
Vedligeholdelse	7
Opbevaring	7
Fejlfinding	7
Tekniske specifikationer	7
Reklamationsretten og generelle betingelser	8

Registrering af produkt / Reservedele

Reservedelstegning over alle Texas' produkter findes på vores hjemmeside **www.texas.dk**.
Finder du selv varenumre, giver det en hurtigere ekspedition.

Reservedele kan købes online på **www.texas.dk** eller kontakt din nærmeste forhandler.
Du finder forhandlerliste på **www.texas.dk**

Sikkerhedsinstruktioner

Advarsler

- ⚠ Lad ikke børn eller personer der ikke har læst manualen anvende dette redskab.
- ⚠ Brug kun denne maskine i henhold til tilbehørets funktion.
- ⚠ Anvend den aldrig til andre formål.
- ⚠ Start aldrig motoren og lad den aldrig køre i lukkede rum. Indånding af udstødningsgas er livsfarligt.
- ⚠ Ryd arbejdsområdet før redskabet tages i brug. Fjern alle genstande, såsom sten, glasskår, søm, ståltråd eller snor, der kan blive slynget eller viklet ind i maskinen.

Følg disse instruktioner for at reducere risikoen for personskade

- ⚠ Anvend både beskyttelsesbriller og høreværn.
- ⚠ Benyt kraftige lange benklæder, sko og handsker.
- ⚠ Hold alle tilskuere, børn og kæledyr på mindst 10 meters afstand.
- ⚠ Bær påklædning der er tætsiddende ved brug af maskinen.
- ⚠ Benyt ikke denne maskine, hvis du er træt, dårlig eller under indflydelse af alkohol eller medicin.
- ⚠ Arbejd ikke i dårlig belysning.
- ⚠ Hold et godt fodfæste og balance. Ræk ikke for langt ud.

- ⚠ Rør ikke ved motoren, der bliver varm ved drift.
- ⚠ Stop altid motoren og tag tændrørshætten af inden der foretages justeringer eller reparationer.
- ⚠ Anvend kun originale reservedele, det modsatte kan forårsage en ringere ydelse eller medføre personskade, og garantien bortfalder.
- ⚠ Undersøg redskabet før brug for løse bolte og møtrikker, brændstoftækager osv. Udskift alle beskadigede dele.
- ⚠ Sørg for at boret er korrekt monteret og spændt forsvarligt fast. I modsat fald kan det medføre alvorlig personskade.
- ⚠ Lad motoren køle af, før den oplagres.
- ⚠ Tøm brændstoftanken, og fastspænd trimmeren, så den ikke flytter sig, når den transporteres i et køretøj

Identifikation af dele

Se figur 1+2:

- A. Tænd/sluk kontakt
- B. Låseknop
- C. Udstødning
- D. Startsnor/rekylstarter
- E. Handtag
- F. Tændrør
- G. Luftfilter / choker
- H. Brændstof tank
- I. Primer
- J. Sikkerhedskontakt
- K. Gashåndtag
- L. Aksel (til montering af bor)

Bemærk! 2-taktsolie medfølger ikke!

Montering af bor

Monter jordboret som følgende (se Fig. 3):

- Monter boret på akslen under reduktionsgearret og fastgør med bolt og split.

Bortyper (tilbehør)

Jordbor			
Art. nr.	Type	Diameter	Længde
90063110	Jord	100 mm	800 mm
90063111	Jord	150 mm	800 mm
90063112	Jord	200 mm	800 mm
90063113	Is	200 mm	800 mm
Forlængerrør			
Art. nr.	Længde	Total boreddybde	
90063114	400 mm	1200 mm	

Bor/forlængerrør sælges separat!

Brændstof

- Dette produkt er udstyret med en 2-taktsmotor, der kræver 2-taktsmøringsolie tilsat benzinen.
- Brug altid blyfri benzin (minimum oktan 95)
- Anvend ikke færdigblandet benzin/olie fra benzinstationer, som er beregnet til brug i knallerter, motorcykler osv.
- Brug en ren og godkendt benzindunk til at blande benzinen med olie i.
- Brug en godkendt 2-taktsolie til luftkølede motorer, motorsave, trimmere og lignende. (Brug ikke påhængsmotorolie eller smøringsolie til biler). Bland i små mængder.
- Texas anbefaler Texas Motex 2TX 2-taktsolie blandet i forholdet 2,5%. Dette svarer til at 0,1 L 2-takt olie blandes med 4 L benzin.
- Brug altid olieleverandørens forskrifter vedrørende blandingsforhold, dog altid minimum 2,5% (aldrig 2%).
Hvis tvivl om olieproducentens anbefalinger, så brug 4% blanding.
- Alkylatbenzin (miljøbenzin) anbefales ikke, da det kun er en 2% blanding og kan skade motoren. Garantien dækker ikke, hvis dette sker!
- Bland olien og benzinen grundigt og ryst dunken hver gang før påfyldning.
- Brug IKKE en benzinblanding, der er mere end 90 dage gammel, da motoren i såfald kan have startproblemer. Opbevar aldrig samme benzinblanding i tanken i mere end 30 dage.

Ved længere tids opbevaring, tøm da altid tanken.

Påfyldning af benzin - Rygning forbudt!

1. Skru benzindækslet langsomt af. Læg det på et rent underlag.
2. Hæld forsigtigt det olieblandede brændstof i tanken, undgå spild.
3. Skru øjeblikkeligt benzindækslet på og stram til med hånden.
4. Tør spildt brændstof op.

Bemærk! Sluk altid motoren før påfyldning, hæld aldrig brændstof på en maskine, der er i gang, eller hvor motoren er varm. Flyt mindst 3 meter væk fra påfyldningsstedet, før motoren startes. Hold minimum 2 minutters pause før optankning af brændstof.

Optankning (Rygning er forbudt)



- ! Bland og opbevar altid brændstof i dunke, der er godkendt til dette.
- ! Bland kun brændstof udendørs, hvor der ikke forekommer gnister eller flammer.
- ! Vælg et bart sted, sluk motoren, og lad den køle af minimum 2 minutter før optankning.

- ! Løsn brændstofdækslet langsomt for at tage trykket af og undgå, at brændstof flyder ud under dækslet.
- ! Tør spildt brændstof af redskabet. Flyt det 3 meter væk fra påfyldningsstedet, før motoren startes.

Betjening

- ⚠ Brug ikke din krop som vægt på maskinen under boring
- ⚠ Brug kun godkendte jordbor.
- ⚠ Brug ikke maskinen i alt for hård jord.

Start

1. Før du starter maskinen, skal du placere jordboret oprejst på det ønskede boring punkt.
2. Sæt tændingskontakten (Fig. 4, A) på "I"
3. Aktiver sikkerhedskontakt (B) og gashåndtag (C) samtidig og pres låseknappen (D) ind for at låse gashåndtaget fast.
4. Tryk på primeren (Fig 5, A) op til 10 gange indtil primeren er fyldt 2/3 med benzin. Allerførste gang motoren startes, kan der være behov for flere tryk på primeren.
5. Hvis motoren er kold, brug choker. Sæt chokerpinden (Fig. 5, B) til startposition . Hvis motoren er varm, start i køreposition .
6. Hold i håndtaget (Fig. 1, E) og træk 3 gange i startsnoren indtil et tændingsforsøg høres (motoren vil normalt ikke starte her)
7. Slå choker fra (kold motor) ved at sætte den på køreposition .
8. Træk i startsnoren indtil motoren starter.
9. Aktiver gashåndtaget (Fig. 4, C) for at frigive låseknappen
10. Lad maskinen køre ved tomgang i 1-2 minutter
11. Placer dine fødder spredte, væk fra jordboret, sikre at du har et stabilt fodfæste.
12. Tag godt fat i de 2 greb og hold håndtagsrammen tæt ind til lårene.
13. Aktiver forsigtigt gashåndtaget (Fig. 4, C)
14. Jordboret vil nu bore. For at gøre din boring mere effektiv og stabil, hold da et konsekvent pres på håndtagene.
15. Træk med jævne mellemrum boret op af hullet for at trække jord med op.

Stop

1. Slip langsomt gashåndtaget indtil motoren kører i tomgang.
2. Lad motoren køre i tomgang 1-2 minutter for at lade den køle af.
3. Sæt startkontakten på "O" (Fig. 4, A) for at slukke motoren.

Vigtigt!

Hold håndtagsrammen tæt ind til kroppen hele tiden. Maskinen kan slå hårdt tilbage, hvis boret skulle sidde sig fast under boring.

Ved de første 10 arbejdstimer bør maskinen køre ved moderat hastighed. Boret bør ikke køre ved højeste hastighed uden belastning.

Vedligeholdelse

Karburatoren : Efter hver 50. arbejdstime skal maksimum og minimum's omdrejninger efterprøves og svømmerhuset renses. Efterse tomgang og juster hvis nødvendigt tomgangsskruen enten mod uret eller med uret. Ved tomgang er koblingen udkoblet og boret drejer ikke.

Tændrøret : Efter hver 25. arbejdstime rengøres tændrøret forsigtigt. Efterse også elektrodeafstanden som skal være 0,5 mm.

Luffilter : Efter hver 25. arbejdstime rengøres filteret og netfilteret forsigtigt med benzin. Tør dem og samle herefter. Svampfilteret vædes med olie. Hvis det støver meget, foretages rensning hver dag

Skruer og bolte : Efter hver 25. arbejdstime spændes de efter.

Lydpotte : Efterse lydpotten efter hver 50. arbejdstime. Rengør og skræl udstødning af. Lad ikke støv og udstødning komme ind i cylinderhuset.

Reduktionsgearkassen :

Efter hver 50. arbejdstime udskiftes fedt.

1. Fjern de skruer ved gearkassen og åben den
2. Fjern den resterende smørelse og udskift den med nyt fedt. Brug fedt som er egnet til 120 til 170 °C. Vi anbefaler Multifak fedt. Vare nr. 90306500
3. Luk gearkassen med skruerne og fastgør.

Boret : Efterse løbende borehovedet og skæret.

Opbevaring

Hvis du i en længere periode ikke skal bruge jordboret gøres følgende:

- Rens forsigtigt maskinen og smør jordboret ind i olie.
- Opbevar maskinen på et tørt sted beskyttet mod støv, fugt og frost.
- Tøm benzintanken og start motoren. Lad motoren køre indtil den har brugt den resterende benzin.
- Fjern tændrøret og hæld en teske olie ind i cylinderhuset. Træk i startsnoren for at fordele

olien i cylinderen. Sæt herefter tændrøret på plads.

- Rengør forsigtigt maskinen og smør de ikke-malede metaldele ind i olie.

Fejlfinding

I tilfælde af at du ikke kan starte, mister gas, eller pludselig stop af motor efterse da følgende:

- Om der benzin på tanken.
- Om benzintilførselen er tilstoppet.
- Om benzinslangen er tilstoppet eller fjernet.
- Om der er vand i tanken. Hvis det er tilfældet rengøres hele systemet.
- Om ventilen på benzindækslet er tilstoppet.
- Om dysen til høj hastighed er tilstoppet
- Om luffilteret er tilstoppet
- Om tændrøret er snavset eller om elektrodeafstanden har ændret sig.
- Om tændrørskablet er knækket eller fjernet.
- Om stopknapskablet er knækket eller fjernet.

Hvis dit problem ikke er beskrevet i foroven, kontakt venligst et godkendt servicecenter eller Texas A/S.

Tekniske specifikationer

Motor	2 takt, luftkølet OHV, 1 cylinder, benzin motor
Ydelse	51,2 cc
Effekt	1,4 kW
Omdrejningstal	Max 260 omdr./min
Benzin/olieblanding	Blyfri 95 / 2-takts olie Blandingsforhold 40:1
Tankkapacitet	0,85 liter
Karburator	Membran
Tændrørstype	L8RTC Vare nr. 427517
Startsystem	Rekylstart
Stop	Stopknap
Kontrol	Gashåndtag
Vægt	9,3 Kg
Drivsystem	Slyngkobling
Gear	Reduktionsgear
Lydeffekt Niveau	L _{WA} 111 dB(A)
Vibration (V / H)	12,386 / 12,469 m/s ²

Reklamationsretten og generelle betingelser

Reklamationsperioden regnes fra købsdatoen og er gældende i 3 år for private i Danmark, 2 år i andre lande i EU. Maskiner solgt til erhvervsbenyttelse har 1 års garanti.

Reklamationen dækker mangelfuld udførelse dvs. fabrikationsfejl eller materiale- og funktionsfejl.

Forbehold og krav

Normal slitage og udskiftning af sliddele er IKKE omfattet af reklamationsretten.

Sliddele, hvor der IKKE garanteres for holdbarheden over 12 måneder:

- Skær/bor
- Kabler
- Kontakter
- Membraner/pakninger
- Tændrør
- Motorvæsker (olie, benzin, fedt)
- Startsnor
- Filtre

Hvis du starter motoren uden påfyldning af korrekt olieblandet benzin, vil denne blive beskadiget og vil ikke kunne repareres og derfor ikke være dækket af garantien.

Reklamationsretten omfatter IKKE fejl eller mangler opstået som følge af:

- Manglende service og vedligeholdelse
- Konstruktionsmæssige ændringer
- At maskinen har været udsat for ydre påvirkning
- Lakskader, skader på skjold, styr, paneler m.m.
- At maskinen er blevet misligholdt eller overbelastet
- At der er anvendt andre olie-, brændstof-, fedt- eller væsketyper end anbefalet i denne vejledning
- Dårligt eller beskidt brændstof, forurening af brændstofssystemet
- Montering/anvendelse af uoriginale reservedele
- Andre forhold, som Texas A/S er uden ansvar for

Hvorvidt en sag er en garantisag eller ej, afgøres i hvert tilfælde af et autoriseret serviceværksted. Din købskvittering er gældende som garantibevis, hvorfor den altid bør gemmes.

Husk: Ved anmodning om garanti reparation, skal modelnummer, årgang og serienummer altid oplyses. Det kan findes på CE-mærket som sidder på skjoldet bag motoren.

**Vi forbeholder os ret til ændringer og tager forbehold for evt. trykfejl*

Table of content

Warning symbols	2
Illustrations.....	3
Safety instructions	9
Identification of parts.....	9
Assembling the earth auger.....	9
Auger types (accessories)	9
Fuel.....	10
Operation	10
Maintenance	11
Storage	11
Troubleshoot.....	11
Technical Data.....	11
Standard warranty terms and conditions.....	12

Spare parts

Parts list and exploded drawings for every product can be found on our website www.texas.dk If you can find the part numbers you need, this will speed up the service. To purchase spare parts, please contact your dealer.

Safety instructions

Warnings

- ⚠ Children may never use the product. Adults may not use the product until they have read and understood the user manual.
- ⚠ Only use this machine according to the function of the accessory.
- ⚠ Never for any other purpose.
- ⚠ Never start the engine indoors. Inhalation of exhaust fumes is dangerous.
- ⚠ Clean the work area before using the tool. Remove all objects such as stones, glass, nails, wire and string that may be slung about or get stuck in the machine.

Follow these instructions to reduce the risk of personal injury.

- ⚠ Use eye and ear protection.
- ⚠ Use long pants, strong shoes and gloves.
- ⚠ Keep all spectators, children, and pets at a distance of at least 10 meters.
- ⚠ Always wear tight fitted clothes, while using the machine.
- ⚠ Never use the machine when you are tired, feeling unwell or under influence of alcohol or drugs.
- ⚠ The work area must be well lighted.
- ⚠ Stand firm and in balance. Do not reach too far out.
- ⚠ Never touch the area near the silencer and the cylinder as these parts get hot when the engine is running.

- ⚠ Always stop the engine and take off the lid of the spark plug before making adjustments or repairs.
- ⚠ Only use original spare parts. If not, you may experience bad performance or injury and the warranty is invalid.
- ⚠ Examine the tool for loose bolts and nuts, leakage etc. Replace any damaged parts.
- ⚠ Make sure that auger is fitted correctly and securely fastened. If not, this may lead to serious personal injury.
- ⚠ Let the engine cool off before storage.
- ⚠ Empty the fuel tank and fasten the brush cutter when it is transported on a flatbed.

Identification of parts

See Figur 1+2:

- A. On/Off switch
- B. Throttle lock button
- C. Exhaust
- D. Start cord/recoilstarter
- E. Handle
- F. Spark plug
- G. Air filter / choke arm
- H. Fuel tank
- I. Primer
- J. Safety lock
- K. Throttle trigger
- L. Shaft (for mounting auger)

Note! 2-stroke oil is not included!

Assembling the earth auger

Assemble the earth auger as follows (see Fig. 3):

- Mount the auger bit on the output shaft on the machine unit and fix it with bolt and cotter pin.

Auger types (accessories)

Auger			
Art. no.	Type	Diameter	Length
90063110	Soil	100 mm	800 mm
90063111	Soil	150 mm	800 mm
90063112	Soil	200 mm	800 mm
90063113	Ice	200 mm	800 mm
Extension tube			
Art. nr.	Length	Total work depth	
90063114	400 mm	1200 mm	

Augers/extension tube is sold separately!

Fuel

- This product is equipped with a two-stroke engine that demands two-stroke oil added to the petrol.
- Always use unleaded gasoline.
- Never use ready-mixed gasoline/oil from service stations that is normally used for mopeds, motorbikes, etc.
- Use a clean and approved petrol can for mixing the petrol with oil.
- Use an approved two-stroke oil for air cooled engines, chainsaws, trimmers etc. (Do not use oil for out board engines of cars. (Mix only small quantities).
- We recommend the Texas Motex 2TX 2-stroke oil in a 2.5% mixture. That means mixing 0.1 l of 2-stroke oil with 4 l of unleaded gasoline.
- Always follow the guidelines of mixture given by oil manufacturer, however always use minimum a 2.5% mixture (never 2%). If doubt about the guideline of mixture from oil manufacturer, then use a 4% mixture.
- Alkylate gasoline is not recommended, as it is 2% mixture only and can damage the engine. The warranty will not cover if this happens.
- Mix the oil and gasoline thoroughly and shake the can before filling.
- Never use a mix of gasoline and oil that is more than 90 days old as this may lead to problems when starting the engine. Never store the same mixture in the tank for more than 30 days.

When storing the machine for more than 30 days you should empty the tank.

Filling of petrol - Smoking prohibited!

1. Unscrew the petrol lid. Place it on a clean surface.
2. Carefully pour the oil mixed fuel into the tank. Beware of spilling.
3. Screw the lid on tightly. Wipe away any spilled fuel.
4. It is normal that the engine smokes the first time it is used.

Notice! Always turn off the engine before fuelling. Never put fuel on a machine that is running or when the engine is hot (cooling time at least 2 minutes). Move more than 3 meters away from the place where you put fuel on the engine before it is started.

Refuel (Smoking prohibited)



- ! Mix and store the fuel in containers that are approved for the purpose.
- ! Mix the fuel outdoors where there are no sparks or flames.

- ! Choose a bare place, turn off the engine and leave it to cool for 2 minutes before refuelling.
- ! Untighten the lid slowly to let out any pressure and to avoid that any fuel spills out under the lid.
- ! Wipe off any spilled fuel. Move more than 3 meters away from the place where you put fuel on the engine before it is started.

Operation

- ⚠ Do not put your body weight on the machine, while drilling.
- ⚠ Only use approved auger bits provided by the manufacturer.
- ⚠ Do not operate the machine in excessively hard terrain.

Start

1. Before starting the machine, position the auger upright at the desired drilling point.
2. Set the on/off switch (Fig. 4, A) to "I"
3. Press and hold the safety switch (B) and the throttle trigger (C) and then press the lock button (D) to lock the throttle.
4. Press the primer bulb (Fig. 5, B) up to 10 times until the primer bulb is filled 2/3 with gasoline. When starting the very first time, more pressing times might be needed.
5. If the engine is cold, use the choke. Set the choke arm (Fig. 5, B) to start position . If the engine is warm, start in run position .
6. Hold the handle (Fig. 1, E) and pull 3 times in the start cord until initial ignitions are heard. (the engine will normally not start here)
7. Turn off choke (cold engine) by setting the choke arm to run position .
8. Pull the start cord until engine runs.
9. Press the throttle trigger (Fig. 4, C) to release the throttle lock.
10. Let the engine run at idle for 1-2 minutes
11. Position your feet away from the auger bit, ensure a stable and not slippery foothold.
12. Hold the 2 handles with both hands firmly and press the handle frame close to your thighs
13. Activate throttle by slowly squeezing the throttle trigger (Fig. 4, C)
14. The auger bit will start drilling. To make you're drilling more efficient and stable. Add a consistent pressure on the handles.
15. Pull periodically, the auger bit out of the drilling hole, remove earth and debris and reinsert auger bit.

Stop

1. Slowly release the throttle trigger until the engine is idling.
2. Allow the engine to idling for 1-2 min to gradually cool off the engine.
3. Set the on/off switch to "O" (Fig. 4, A) stop the engine.

Important!

Keep the handle frame of the machine close to your body at all times. The machine can strike backwards, if the auger gets jammed during drilling.

The first 10 working hours, the machine should only run by moderate speed. The drill should not run at highest speed without load.

Maintenance

Carburettor: After every 50 working hours max and min. revolutions shall be tested and the float chamber shall be cleaned. Inspect the idle function and if necessary adjust the idling screw either clockwise or anti-clockwise. When idling the clutch is declutched and the drill doesn't turn.

Spark plug: After every 25 working hours the sparking plug shall be carefully cleaned. Also inspect electrode distance, which can be 0,5 mm.

Air filter: After every 25 working hours the filter and net filter shall be carefully cleaned with gasoline. Dry and resemble the filters. The sponge filter shall be wetted with oil. If it is very dusty this shall be done every time you have used the earth auger.

Screws and bolts: After every 25 working hours these shall be tightened.

Muffler: Inspect the muffler after every 50 working hours. Clean and remove the exhaust. Don't let dust and exhaust get into the cylinder house.

Reduction gearbox: After every 50 working hours the grease shall be replaced.

1. Remove the screws at the gear box and open it
2. Remove the surplus lubrication and replace with new grease. Use grease which is appropriate for 120 to 170 °C. We recommend Multifak grease. Art. no. 90306500.
3. Close the gear box with screws and tighten the screws.

The auger: Inspect the drill and edge on a regular basis.

Storage

If you don't need to use the earth auger for a longer period, take the following precautions.

- Carefully clean the machine and lubricate auger bit with oil.
- Store the machine in a dry place protected against dust, moist and frost.
- Empty the fuel tank and start the engine. Let the engine idle until empty of gasoline.

- Remove the sparking plug and pour one teaspoon oil into the cylinder housing. Pull in the starting cord in order to spread the oil in the cylinder. Reinstall the spark plug.
- Carefully clean the machine and lubricate the not-painted metal parts in oil.

Troubleshoot

In case you can't start, loose speed or the engine suddenly stops you shall check the following:

- Is the tank filled with gasoline.
- Is the gasoline supply closed or stopped.
- Is the gasoline hose blocked or removed.
- Is there water in the tank. If so the whole system shall be cleaned.
- Is the valve on the gasoline cover blocked.
- Is the nozzle blocked.
- Is the air filter blocked.
- Is the sparking plug dirty or has the electrode distance changed.
- Is the sparking plug cable broken or removed.
- Is the stop lock button cable broken or removed.

If your problem is not described above, please contact an approved service centre or Texas A/S.

Technical Data

Engine	2 stroke, air-cooled OHV, 1 cylinder, gasoline
Power	51.2 cc
Effect	1.4 kW
Revolution	260 RPM
Gasoline mixture	1:40
Tank capacity	0,85 Litre
Carburettor	Membrane
Sparking plug type	L8RTC Part no. 427517
Starting system	Recoil starter
Stop	Stop button
Control	Throttle control
Weight	9,3 Kg
Driving system	Centrifugal clutch
Gear	Reduction gear
Sound power level	L _{WA} 111 dB(A)
Vibrations (L / R)	12,386 / 12,469 m/s ²

Standard warranty terms and conditions

The warranty period is 2 years for private end users in EU countries.

Products sold for commercial use, only have a warranty period of 1 year.

The warranty covers material and/or fabrication faults.

Restrictions and requirements

Normal wear and replacement of wearing parts are NOT covered by the warranty.

Wearing parts, which are NOT covered for more than 12 months:

- Blades/auguers
- Cables
- Switches
- Membranes/gaskets
- Spark plugs
- Engine liquids (oil, gasoline, grease)
- Starter cords
- Filters

If you start the engine without adding correct fuel mix of gasoline and 2-stroke oil, it will be damaged and cannot be repaired and therefore not covered by the warranty.

The warranty does NOT cover damages/faults caused by:

- Lack of service and maintenance
- Structural changes
- Exposure to unusual external conditions
- Damages to the bodywork, deck, handles, panels etc.
- If the machine has been improperly used or overloaded
- Wrong use of oil, gasoline, grease or other liquid types, which are not recommended in this user manual
- Bad or dirty gasoline, which results in contamination of the fuel system
- Use of unoriginal spare parts.
- Other conditions where Texas cannot be held responsible.

Whether a case is a warranty claim or not is determined in each case by an authorized service center.

Your receipt is your warranty note, why it should always be kept safe.

REMEMBER: The purchase of spare parts as well as any request for warranty repair, model number, year and serial number should always be informed. It can be found on the CE-label on the machine!

** We reserve the right to change the conditions and accept no liability for any misprints*

Inhaltsverzeichnis

Warnung symbole.....	2
Abbildungen.....	3
Sicherheitsanweisungen.....	13
Identifizierung der Teile	13
Montage des Erdbohrers	13
Bohrertyp (Zubehör)	14
Kraftstoff	14
Bedienung.....	14
Wartung	15
Aufbewahrung.....	15
Fehlersuche	15
Technische Daten.....	16
Standard-Gewährleistungsbedingungen	16

Ersatzteile

Eine Teileliste und Explosionszeichnungen sind auf unserer Website www.texas.dk zu finden. Wenn Sie die Teilenummern selbst ermitteln, erleichtert das unsere Arbeit. Für den Kauf von Ersatzteilen nehmen Sie bitte mit Ihrem Händler Kontakt auf.

Sicherheitsanweisungen

Warnhinweise

- ⚠ Kinder bzw. Personen, die diese Bedienungsanleitung nicht gelesen haben, dürfen die Maschine nicht verwenden.
- ⚠ Benutzen Sie diese Maschine entsprechend der Funktion des verwendeten Anbaugeräts.
- ⚠ Niemals zweckentfremdet verwenden.
- ⚠ Starten Sie den Motor niemals in geschlossenen Räumen. Das Einatmen der Abgase ist gefährlich.
- ⚠ Reinigen Sie den Arbeitsbereich vor Benutzung des Werkzeugs. Entfernen Sie alle Gegenstände wie Steine, Glas, Nägel, Drähte und Schnüre, die sich um die Maschine wickeln oder darin verklemmen könnten.

Sicherheitshinweise zur Verringerung des Verletzungsrisikos

- ⚠ Tragen Sie Augen- und Gehörschutz.
- ⚠ Tragen Sie lange Hosen, feste Schuhe und Handschuhe.
- ⚠ Alle Anwesenden, besonders Kinder und Haustiere, sollten einen Abstand von mindestens 10 Metern einhalten.
- ⚠ Tragen Sie während des Maschinenbetriebs stets eng anliegende Kleidung.
- ⚠ Bedienen Sie die Maschine nicht, wenn Sie müde sind, sich unwohl fühlen oder unter dem Einfluss von Alkohol oder Medikamenten stehen.

- ⚠ Der Arbeitsbereich muss gut beleuchtet sein.
- ⚠ Achten Sie auf einen festen Stand und auf Ihr Gleichgewicht. Beugen Sie sich nicht zu weit vor.
- ⚠ Berühren Sie niemals den Bereich um den Schalldämpfer und den Zylinder. Diese Teile werden bei laufendem Motor heiß.
- ⚠ Halten Sie immer den Motor an und entfernen Sie den Zündkerzenstecker, bevor Sie Einstellungen oder Reparaturen vornehmen.
- ⚠ Verwenden Sie nur originale Ersatzteile. Anderenfalls können Funktionsstörungen oder Verletzungen die Folge sein, und die Garantie erlischt.
- ⚠ Überprüfen Sie das Werkzeug auf lose Schrauben und Muttern, Undichtigkeiten usw. Ersetzen Sie ggf. beschädigte Teile.
- ⚠ Stellen Sie sicher, dass der Bohren richtig montiert und sicher befestigt ist. Andernfalls können schwere Verletzungen die Folge sein.
- ⚠ Lassen Sie die Maschine auskühlen, bevor Sie sie einlagern.
- ⚠ Stellen Sie beim Transport auf einem Pritschenwagen o. Ä. sicher, dass der Kraftstofftank leer und die Maschine gut gesichert ist.

Identifizierung der Teile

Siehe Abb. 1+2:

- A. Start/Stop-Schalter
- B. Gashebelsperre taste
- C. Auspuff
- D. Seilzugstarter
- E. Griff
- F. Zündkerzenabdeckung
- G. Luftfilter / Choke-Arm
- H. Kraftstofftank
- I. Pumpball
- J. Sicherheitsschalter
- K. Gasregler
- L. Schaft (zur Montage des Bohrers)

Achtung!

Zweitakt-Öl ist nicht im Lieferumfang enthalten!

Montage des Erdbohrers

Montieren Sie die Erdbohrer wie folgt (Siehe Abbildung Seite 3):

1. Montieren Sie den Erdbohrer (D) an der Antriebswelle der Maschine (A) mit Bolzen und Zacke verschließen.
2. Den Erdbohrer (D) an der Einstellschraube (E) Ausrichten und Einstellen der Schnecke

Bohrertyp (Zubehör)

Bohrer			
Art. no.	Typ	Diameter	Länge
90063110	Erde	100 mm	800 mm
90063111	Erde	150 mm	800 mm
90063112	Erde	200 mm	800 mm
90063113	Eis	200 mm	800 mm

Verlängerungsrohr		
Art. nr.	Länge	Total Arbeitstiefe
90063114	400 mm	1200 mm

Auger / Verlängerungsrohr ist separat erhältlich!

Kraftstoff

- Dieses Produkt ist mit einem Zweitaktmotor ausgestattet, der einen Zusatz von Zweitakt-öl zum Benzin erfordert.
- Verwenden Sie immer bleifreies Benzin.
- Verwenden Sie niemals Benzin-Öl-Gemisch von der Tankstelle, das normalerweise für Mopeds, Motorräder u. ä. verwendet wird.
- Verwenden Sie einen sauberen und zugelassenen Benzinkanister zum Mischen mit Öl.
- Verwenden Sie zugelassenes Zweitakt-öl für luftgekühlte Motoren, Motorsägen, Trimmer usw. Verwenden Sie kein Öl für Außenbordmotoren von Autos. (Mischen Sie nur kleine Mengen).
- Wir empfehlen Texas Motex 2tx in einer Konzentration von 2,5 %, d. h. 0,1 L Zweitakt-öl werden mit 4 L unverbleitem Benzin gemischt.
- Befolgen Sie stets die Mischungsanweisungen des Ölherstellers, aber immer Minimum 2.5%.
- Mischen Sie Öl und Benzin gründlich und schütteln Sie den Kanister vor dem Betanken.
- Verwenden Sie niemals Benzin-Öl-Gemische, die älter sind als 90 Tage. Das könnte beim Motor zu Startproblemen führen. Lassen Sie niemals das gleiche Gemisch länger als 30 Tage lang im Tank.

Bei der Lagerung der Maschine für mehr als 30 Tage, sollten Sie den Tank.

Füllen von Benzin - Rauchen verboten!



1. Lösen Sie das Benzin Deckel. Legen Sie sie auf eine saubere Oberfläche.
2. Vorsichtig gießen Sie das Öl gemischten Kraftstoff in den Tank. Hüten Sie sich vor zu verschütten.
3. Schrauben Sie den Deckel fest zu. Wischen Sie eventuell verschütteten Brennstoff.
4. Es ist normal, dass der Motor das erste Mal verwendet wird raucht.

Beachten Sie! Immer den Motor abstellen, bevor Betankung. Niemals Kraftstoff auf einer Maschine, die läuft oder wenn der Motor heiß ist (Abkühlzeit mindestens 2 Minuten). Bewegen Sie mehr als 3 Meter entfernt von dem Ort, wo Sie Kraftstoff auf den Motor, bevor er gestartet wird.

Bedienung

- ⚠ Verwenden Sie während des Bohrens nicht Ihr Körpergewicht an die Tragegriffe und Maschine
- ⚠ Verwenden Sie nur zugelassene Bohrer Einheiten.
- ⚠ Verwenden Sie nicht die Maschine in allzu harter Erde.

Start

1. Vor dem Start der Maschine, positionieren Sie den Bohrer senkrecht an der gewünschten Bohrstelle ein.
2. Stellen Sie den Start/Stop-Schalter (Abb. 4, A) aus "I"
3. Halten Sie den Sicherheitsschalter (B) und den Gasregler (C) gedrückt und drücken Sie dann die Gashebelsperre taste (D), um den Gasregler zu verriegeln.
4. Drücken Sie den Pumpball (Abb. 5, B) bis zu 10 Male, bis den Pumpball mit Benzin 2/3 gefüllt ist.
Wenn Sie das erste Mal anfangen, könnten drückendere Zeiten erforderlich sein.
5. Wenn der Motor kalt ist, verwenden Sie den Choke. Stellen Sie den Choke-Arm (Abb. 5, B) auf dem Start Position 
Wenn der Motor warm ist, in Betriebsposition starten 
1. Halten Sie den Griff (Abb. 1, E) und ziehen Sie 3 Male an dem Seilzugstarter, bis Sie Initialzündungen hören können.
6. Choke (kalter Motor) ausschalten, indem der Choke-Arm in die Betriebsposition  gestellt wird
7. Ziehen Sie an dem Seilzugstarter, bis der Motor anspringt.
8. Drücken Sie den Gasregler (Abb. 2, K), um die Gashebelsperre zu lösen.
9. Lassen Sie den Motor im Leerlauf für 1-2 Minuten laufen
10. Positionieren Sie mit gespreizten Beinen vor der Schnecke. Sichern Sie sich, dass Sie einen stabilen halt haben.
11. Halten Sie mit handfestem Griff die Beiden Tragegriffe. Halten Sie die 2 Griffe mit beiden Händen fest und drücken Sie die Griffrahmen eng an Ihre Oberschenkel an.
12. Aktivieren Sie Gasregler, indem Sie den Gashebel langsam drücken (Abb. 2, K).
13. Die Schnecke fängt jetzt an zu Bohren. Um die Bohrungen mehr effizient und regelmäßig zu machen, halten Sie immer einen konsequenten Druck auf die Tragegriff und die Maschine.

14. Während der Bohrung. Ziehen Sie regelmäßig die Schnecke aus dem Bohrloch aus.
15. Ziehen Sie das Bohrer-Bit in regelmäßigen Abständen aus dem Bohrloch, entfernen Sie Erde und Schmutz und setzen Sie den Bohrer wieder ein.

Stop

1. Bewegen Sie Langsam den Gasregler (G), bis der Motor sich im Leerlauf befindet.
2. Lassen Sie den Motor 1-2 Minuten im Leerlauf laufen, um den Motor allmählich abzukühlen.
3. Aktivieren Sie den Verriegelungsknopf (F)

Wichtig!

Halten Sie immer die Griffrahmen eng an Ihren Körper ein. Die Maschine können rückwärts schlagen, wenn der Erdbohrer während des Bohrens eingeklemmt wird.

In den ersten 10 Stunden sollte die Maschine mit mäßiger Drehzahl gearbeitet werden. Der Bohrer sollte nie ohne Last bei voller Drehzahl laufen.

Wartung

Der Vergaser: Nach jeden 50 Arbeitsstunden überprüfen Sie die maximale und minimale Drehzahl und reinigen sie die Schwimmerkammer. Überprüfen Sie den Leerlauf und bei Bedarf an der Leerlaufschraube entweder im Uhrzeigersinn oder im Uhrzeigersinn einstellen. Im Leerlauf ist die Kupplung nicht aktiviert und deshalb dreht sich der Erdbohrer nicht.

Die Zündkerze: Nach jeden 25 Arbeitsstunden muss die Zündkerze vorsichtig gereinigt werden. überprüfen Sie auch dem Elektrodenabstand, der 0,5 mm sein muss.

Der Luftfilter: Nach jeden 25 Arbeitsstunden muss der Filter und Netz vorsichtig mit Benzin gereinigt werden. Abtrocknen und sammeln. Den Schaumfilter in Öl anfeuchten. In staubigen Umgebungen tütlich reinigen.

Schrauben und Bolzen: Nach jeden 25 Arbeitsstunden muss Schrauben und Bolzen nachgespannt werden

Auspufftopf: Nach jeden 50 Arbeitsstunden überprüfen Sie den Auspufftopf. Reinigen und Abziehen. Keinen Staub und Abgase darf in den Zylinder und das Gehäuse eintretenden.

Untersetzungsgetriebe: Nach jeden 50 Arbeitsstunden muss das Fett ersetzt werden.

1. Entfernen Sie die Schrauben am Getriebe und öffnen.
2. Entfernen Sie das restliche Fett und ersetzen Sie mit neues. Verwenden sie Fett, die von Temperatur 120 bis 170 °C geeignet ist.

Wir empfehlen Multifak Fett.
Artikelnummer. 90306500

3. Schließen Sie das Getriebe mit den Schrauben und festziehen.

Der Erdbohrer: Laufend Den Erdbohrer Spieß und Schneide überprüfen.

Aufbewahrung

Wenn Sie nicht den Erdbohrer über einen längeren Zeitraum verwenden werden nehmen Sie die folgenden Vorkehrungen.

- Reinigen Sie die Maschine und reiben Sie den Erdbohrer in Öl ein.
- Das Gerät in einem Raum die gegen Staub, Feuchtigkeit und Frost gesichert ist.
- Leeren Sie den Kraftstofftank und den Motor starten. Lassen Sie den Motor laufen, bis er das restliche Benzin verwendet wurde.
- Entfernen Sie die Zündkerze und gießen Sie einen Teelöffel Öl in den Zylinder. Ziehen Sie vorsichtig den Seilzug, um das Öl in dem Zylinder zu verteilen. Danach die Zündkerze wieder zurücksetzen.
- Reinigen Sie die Maschine und reiben sie die nicht-lackierte Metallteile in Öl ein.

Fehlersuche

In Fall, dass der Motor nicht einlässt, Geschwindigkeit/Drehzahl verliert oder dass der Motor plötzlich aussetzt, überprüfen Sie folgendes:

- Ist der Tank mit Benzin gefüllt.
- Ist die Benzin Versorgung verstopft
- Ist der Benzinschlauch verstopft oder entfernt worden.
- Ist Wasser in den Tank. Falls ja muss das ganze System gereinigt werden.
- Ist das Ventil auf dem Benzin-Deckel verstopft ist.
- Ist die Düse verstopft.
- Ist der Luftfilterverstopft.
- Ist die Zündkerze dreckig oder hat sich der Elektrodenabstand geändert.
- Ist die Zündkerze Kabel gebrochen oder lose.
- Ist das Kabel für Verriegelungsknopf intakt oder entfernt worden.

Falls Ihr Problem nicht oben beschrieben ist, nehmen Sie bitte Kontakt mit einem anerkannten Kundendienstzentrum oder mit Texas A/S auf.

Technische Daten

Motor	Benzingetriebener, luftgekühlter OHV-Zweitaktmotor mit 1 Zylinder
Hubraum (l)	51,2 cc
Effect	1,4 kW
Revolution	260 UpM
Gasoline mixture	1:40
Tankinhalt	0,85 Liter
Vergaser	Membran
Zündkerze	L8RTC Warennr. 427517
Startanlage	Rückschlag
Stop	Verriegelungsknopf
starten	Gashebel
Gewicht	9,3 Kg
Driving system	Centrifugal clutch
Wechselgetriebe	Druckreduziert
Schalleistungspegel	L _{WA} 111 dB(A)
Vibration (L / R)	12,386 / 12,469 m/s ²

Standard-Gewährleistungsbedingungen

Die Gewährleistungsfrist beträgt zwei Jahre für private Endanwender in EU-Ländern. Bei kommerzieller Nutzung beträgt die Gewährleistungsfrist nur ein Jahr.

Die Gewährleistung deckt Material- und/oder Herstellungsfehler ab.

Einschränkungen und Anforderungen

Normaler Verschleiß und Austausch von Verschleißteilen fallen NICHT unter die Gewährleistungsregelung.

Verschleißteile, die NICHT über einen Zeitraum von mehr als 12 Monaten abgedeckt sind:

- Klingen/Bohre
- Kabel
- Schalter
- Membrane/Dichtungen
- Zündkerzen
- Motorflüssigkeiten (Öl, Benzin)
- Starterkabel
- Filter

Wenn Sie den Motor ohne Öl starten, entstehen irreparable Schäden, die von der Garantie ausgeschlossen sind.

Die Gewährleistung erstreckt sich NICHT über Schäden/Mängel hervorgerufen durch:

- Mangelnde Wartung und Instandhaltung
- Strukturelle Veränderungen
- Ungewöhnliche äußere Bedingungen
- Schäden an Karosserie, Mähdeck, Lenker usw.
- Unsachgemäße Verwendung oder Überladung
- Verwendung von falschem Öl, Benzin oder anderen Flüssigkeiten, die den in der Bedienungsanleitung empfohlenen widersprechen.
- Schlechtes oder verunreinigtes Benzin, das die Verunreinigung des Kraftstoffsystems zur Folge hat
- Verwendung von nicht originalen Ersatzteilen.
- Andere Bedingungen, für die Texas nicht verantwortlich gemacht werden kann.

Inwieweit es sich bei einem Schaden um einen Garantiefall handelt oder nicht, wird von einer autorisierten Fachwerkstatt entschieden.

Ihre Einkaufsquittung gilt als Garantieschein, weshalb sie sorgfältig aufbewahrt werden sollte.

BEACHTEN SIE: Beim Kauf von Ersatzteilen oder der Anfrage nach Garantiereparaturen geben Sie bitte immer Jahre, Modell- und Seriennummer an. Sie sind auf dem CE-Etikett auf der Maschine zu finden!

** Wir behalten uns das Recht vor, Bedingungen zu ändern und übernehmen keinerlei Haftung für Druckfehler*

CE - Overensstemmelseserklæring
CE - Declaration of conformity
CE - Konformitätserklärung

DK
GB
D



EU-importør • EU-importer • EU-importeur •

Texas Andreas Petersen A/S

Erklærer herved at materiel • Hereby certifies that the following • Bescheinigt hiermit das die nachfolgenden •

Elektrisk jordbor • Electrical earth auger • Elektrische Erdbohrer •

EA 5300

Er fremstillet i overensstemmelse med følgende direktiver • Is in compliance with following directives • Steht im Einklang mit den folgenden Richtlinien •

2006/42/EC - 2014/30/EC

Materiellet er udført i henhold til følgende standarder • Conforms with the following standards • In Übereinstimmung mit den folgende Standards •

EN ISO 12100 : 2010, 2 PfG 2593/12 .16, AfPS GS 2014 :01
EN 55012 : 2007+A1, EN 61000-6 : 2007

Texas Andreas Petersen A/S
Knullen 22 • DK-5260 Odense S • Denmark

Responsible person for documentation
Johnny Lolk

15.11.2017

Johnny Lolk
Managing Director