

**DK** Betjeningsvejledning  
**GB** User manual  
**DE** Bedienungsanleitung  
**IT** Manuale di istruzioni



## PHX2000



**BEMÆRK!**  
BATTERI OG LADER FØLGER IKKE  
MED TIL SOLO MASKINER

**NOTE!**  
BATTERY AND CHARGER ARE NOT  
INCLUDED FOR SOLO MACHINES

**HINWEIS!**  
AKKU UND LADEGERÄT IST FÜR  
SOLO-MASCHINEN NICHT  
INBEGRIFFEN

Sikkerhedssymboler / Warning symbols / Warnsymbole / Pittogrammi di Sicurezza




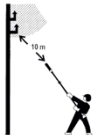


	<b>Advarsel:</b> Sikkerhedsinformation omkring situationer der kan ende i personskade	<b>Warning:</b> Safety information about hazards that can result in personal injury	<b>Warnung:</b> Sicherheitsinformationen zu Gefahren, die zu Verletzungen führen können	<b>Avvertimento:</b> Informazioni di sicurezza per evitare danni a persone o cose
	Læs betjeningsvejledningen grundigt før maskinen benyttes.	Please read the user manual carefully before operating the machine.	Die Bedienungsanleitung sorgfältig durchlesen, bevor das Gerät verwendet wird.	Si prega di leggere il manuale utente con attenzione prima di azionare il macchina.
	Brug høreværn, hjelm og beskyttelsesbriller	Use ear protection, helmet and eye protection	Gehörschutz, Helm und Schutzbrille tragen.	Utilizzare protezioni per le orecchie, casco e protezione per gli occhi
	Brug arbejdshandsker.	Use work gloves.	Arbeitshandschuhe tragen.	Usa guanti da lavoro.
	Pas på nedfaldende objekter når der klippes/skæres over hovedhøjde.	Be ware of falling objects, when cutting from above the head	Auf herunterfallende Objekte achten, wenn über Kopfhöhe gesägt wird.	Fare attenzione agli oggetti che cadono durante il taglio da sopra la testa
	Pas på højspændingsledninger. Hold mindst 10 m. afstand.	Beware of overhead electric power line. Keep minimum 10 m distance.	Auf Hochspannungsleitungen achten. Einen Mindestabstand von 10 m einhalten.	Attenzione alla linea elettrica aerea. Mantenere una distanza minima di 10 m.
	Udsæt ikke udstyret for regn/vand og opbevar det indendørs.	Do not expose the equipment to rain/water and store it indoor.	Das Equipment keinem Regen/Wasser aussetzen und im Gebäude lagern.	Non esporre l'apparecchiatura a pioggia/acqua e conservarla al chiuso.
	Hold afstand til personer, børn og dyr	Keep distance to other people, children and animals	Abstand von anderen Personen, Kindern und Tieren halten.	Fare attenzione agli oggetti che cadono dall'alto durante il taglio
	Skal genbruges	Must be recycled	Ist zu recyceln	Riciclato
	Udsæt ikke udstyret for ekstrem varme eller ild	Do not expose the equipment to extreme heat or fire	Das Equipment weder extremer Hitze noch einem Feuer aussetzen.	Non esporre l'apparecchiatura a calore o fuoco
	Udsæt ikke udstyret for regn/vand og opbevar det indendørs	Do not expose the equipment to rain/water and store it indoor	Das Equipment keinem Regen/Wasser aussetzen und im Gebäude lagern.	Non esporre l'apparecchiatura a pioggia/acqua e conservarla al chiuso
	Læs betjeningsvejledningen grundigt før maskinen benyttes	Please read the user manual carefully before operating the machine	Die Bedienungsanleitung sorgfältig durchlesen, bevor das Gerät verwendet wird.	Si prega di leggere il manuale utente con attenzione prima di azionare il macchina
	Udsæt ikke for temperaturer over 45 grader	Do not expose to temperatures above 45 degrees C.	Keinen Temperaturen über 45 °C aussetzen.	Non esporre a temperature superiori a 45 gradi C.
	Bortskaffelse af elektriske produkter må ikke ske sammen med almindeligt husholdningsaffald. Elektriske produkter skal medbringes til det lokale genbrugs-center og bortskaffes på korrekt vis der.	Waste electrical products must not be disposed of with the household waste. This tool should be taken to your local recycling center for safe treatment.	Elektroabfälle dürfen nicht mit dem Hausmüll entsorgt werden. Dieses Werkzeug muss zur sicheren Entsorgung in Ihr lokales Recyclingzentrum gebracht werden.	I rifiuti di prodotti elettrici non devono essere smaltiti con i rifiuti domestici. Questo strumento deve essere portato al centro di riciclaggio locale per un trattamento sicuro..

Fig 1

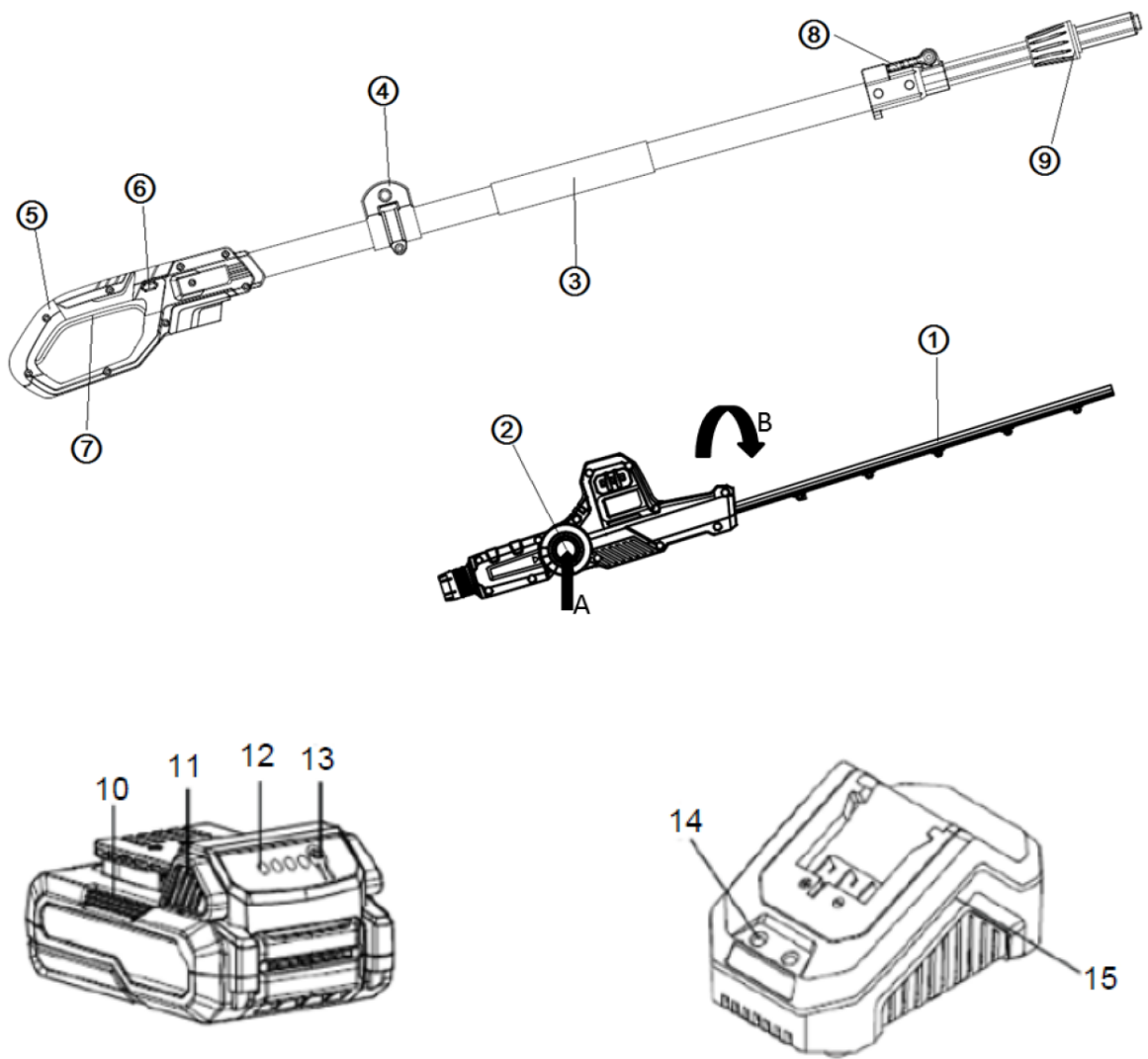


Fig 2

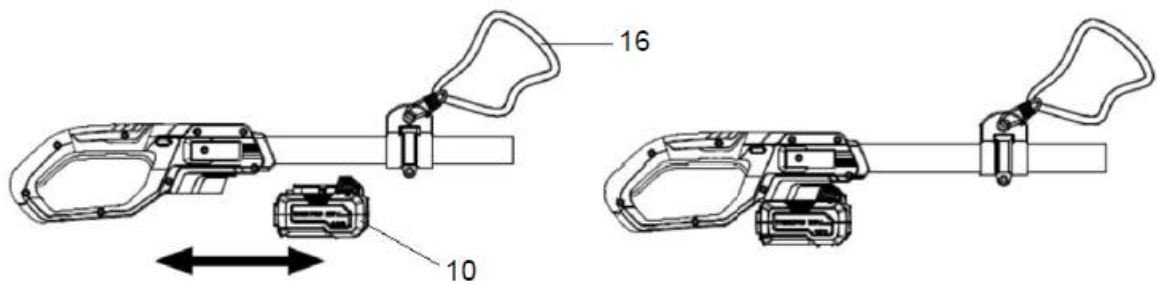


Fig 3

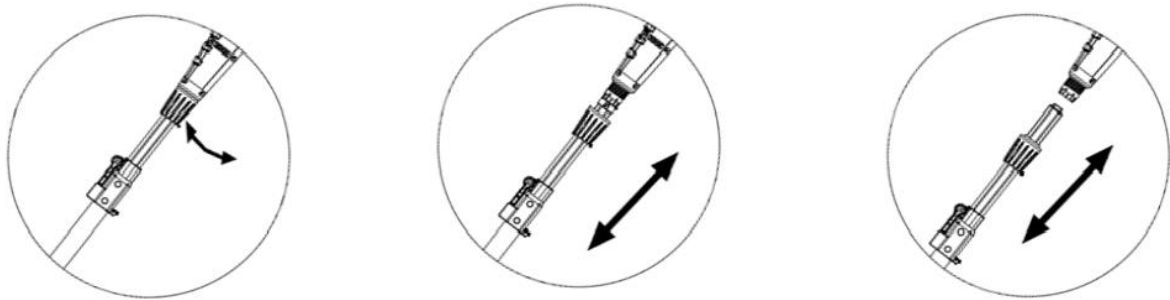


Fig 4

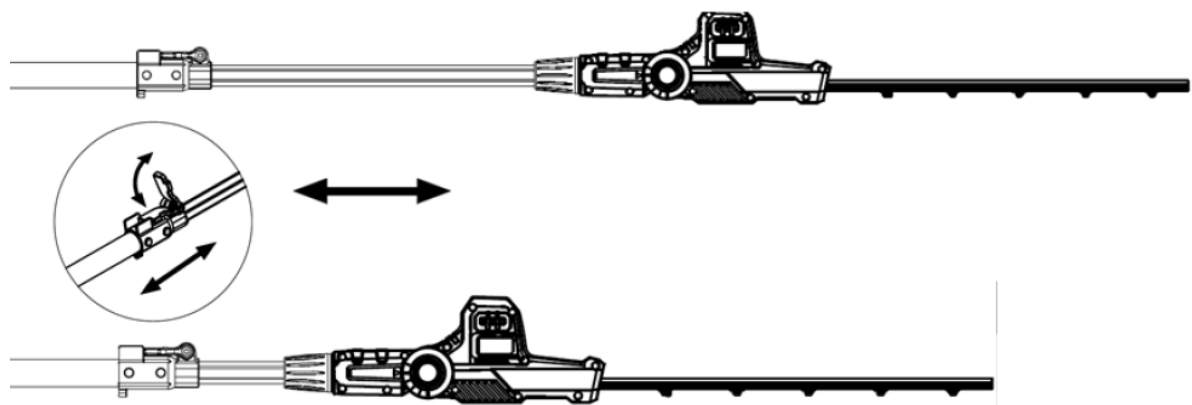


Fig 5

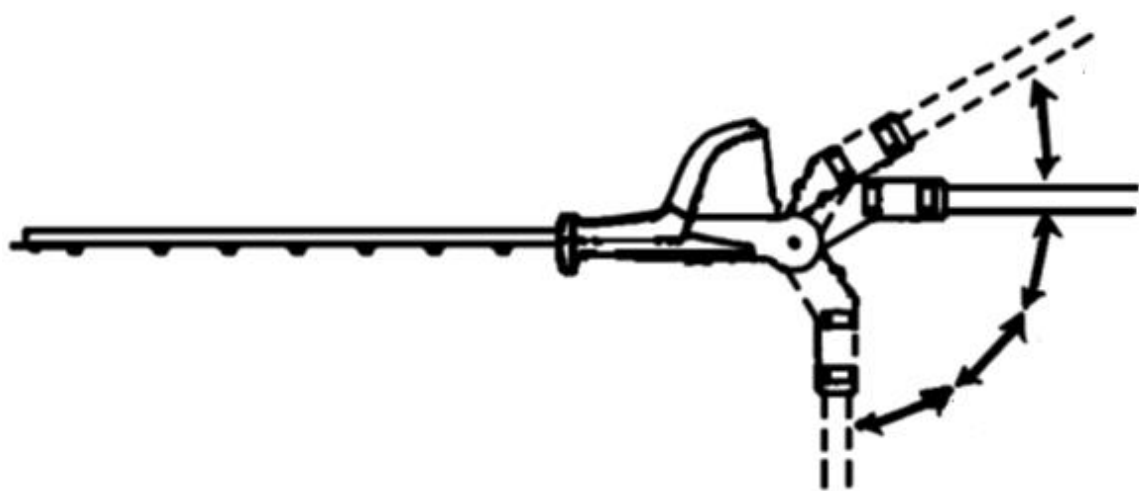


Fig  
6



## DK - Original brugsanvisning

---

Sikkerhedssymboler .....	2
Illustrationer.....	3
1. Sikkerhed .....	6
2. Identifikation af maskine og dele .....	6
3. Udpakning og montering .....	6
4. Batteri.....	7
5. Opladning.....	7
6. Betjening af maskinen .....	7
7. Beklædning .....	7
8. Justerbart hækkklipperhoved .....	8
9. Tips og råd .....	8
10. Vedligeholdelse .....	8
11. Opbevaring.....	8
12. Specifikationer.....	8
13. Reklamationsretten og generelle betingelser .....	9
14. Fejlfinding.....	9
EU Overensstemmelseserklæring.....	22

### 1. Sikkerhed

---

#### Sådan læses manualen

Læs venligst denne brugsanvisning omhyggeligt, især sikkerhedsadvarsler markeret med symbolet:



Disse giver nærmere oplysninger eller yderligere oplysninger om, hvad der allerede er blevet sagt, med henblik på at forhindre beskadigelse af maskinen. Men manglende overholdelse kan også resultere i risiko for alvorlig personskade eller død for sig selv eller andre.

#### Generelle sikkerhedsforskrifter

Ved arbejde med maskinen bør sikkerhedsanvisningerne følges nøje. Gennemlæs brugsanvisningen grundigt inden du starter din maskine. Vær sikker på, at du omgående kan stoppe maskinen i tilfælde af uheld.

De advarsler, forholdsregler og instruktioner, der er beskrevet i denne brugsanvisning, kan ikke dække alle de forhold eller situationer, der kan opstå. Brugeren må derfor anvende sin sunde fornuft og udvise forsigtighed ved anvendelse af maskinen.

#### Sikkerhed i arbejdsområdet

- Brug kun maskinen i opryddede og oplyste områder.
- Brug ikke maskinen i eksplosionsfarlige omgivelser, hvor der findes brandbare væsker, gasser eller støv.
- Den, der betjener maskinen, er ansvarlig for personer og dyr i arbejdsområdet. Hold børn og andre personer, samt dyr mindst 5 meter borte fra arbejdsområdet.

#### Brug og pleje af maskinen

- Maskinen må ikke bruges til andet arbejde end det, der er beskrevet i brugsanvisningen.
- Brug kun godkendt tilbehør og originale reservedele. Montering af ikke godkendte dele kan medføre forøget risiko og er derfor ikke lovlig. Ethvert ansvar fraskrives ved ulykke eller anden skade, som forårsages pga. montering af uoriginale dele.
- Før maskinen tages i brug, bør forhandleren eller anden fagkyndig instruere dig i brugen.
- Kontroller altid før anvendelse, at bolte og

møtrikker er spændte, at de bevægelige dele fungerer korrekt, samt at beskyttelsesanordninger er intakte og korrekt monteret. Få beskadigede dele repareret inden maskinen tages i brug.

- Udsæt ikke maskinen for fugtige omgivelser ved opbevaring og anvend den ikke i regnvejr.
- Brug ikke magt ved anvendelse af værktøjet. Brug det rette værktøj til opgaven.
- Hold skæreredskaber rene og skarpe, så materialer ikke så let sætter sig fast. Samtidig bliver det lettere at styre maskinen.
- Opbevar maskinen udenfor børns rækkevidde.
- Batteriet skal altid fjernes fra maskinen når:
  1. Vedligeholdelse og rengøring foretages
  2. Maskinen opbevares uden opsyn
- Under transport skal hovedafbryderen være slået fra.

### 2. Identifikation af maskine og dele

---

#### Se Fig. 1+2

1. Knivblad
2. Låseknop for roterbart hoved
3. Skumhåndtag
4. Seleknop
5. Baghåndtag
6. Sikkerhedskontakt
7. Tænd/sluk knap
8. Forlænger lås
9. Låsekobling
10. Batteri\*
11. Batteri låseknop
12. Batteri indikatordisplay
13. Batteri indikatorknop
14. Kontrolløse
15. Batteri oplader\*
16. Sele

\*Batteri/oplader medfølger ej til solo maskiner!

### 3. Udpakning og montering

---

1. Pak produktet ud og placer alle dele på en flad, stabil flade.
2. Fjern al emballage.
3. Sikre at alle dele er skadefrie. Skulle nogle dele mangle eller have taget skade, kontakt da straks forhandleren.  
Brug af et mangelfuldt produkt kan medføre skade på personer og ejendom.
4. Sikre at alle tilbehørsdele og evt. værktøjer for samling og brug er tilstede, dette inkludere personlig beskyttelse.
5. Sæt batteriet fast, ved at skubbe ned, til der kommer et klik.
6. Batteriet fjernes ved at trykke batterilåseknapperne ind, og træk batteriet op.  
**BEMÆRK:** Ved montering og enhver form for vedligeholdelse skal batteriet afmonteres. **Fig.2**

#### Montering af hækkklipperhoved på teleskopskaft.

##### Se Fig. 3

1. Tryk hækkklipperhoved ned over teleskopstangen.
2. Skub låsekoblingen op til savhovedgevindet
3. Drej låsekoblingen fast (drej med uret)

#### 4. Batteri

\*Medfølger ej til solo maskiner!

**Advarsel:** Forsøg aldrig at skille batteriet ad, kortslutte det eller udsætte det for ekstrem varme/ild, da det kan medføre personskaade og permanent skade på batteriet! Batteriets kapacitet er ikke fuld opladet ved levering.

##### Opladning

- Brug kun den originale lader med art. nr. 90063242
- Før batteriet tages i brug første gang, anbefales det at lade på batteriet helt op.

Batteriet har en energi indikator i enden. Tryk knappen ind og et antal LED vil lyse op.

LED lys	Batteri
Alle LED lys er tændt	Fuldt opladet (75-100%).
LED 1, LED 2, LED 3 er tændt.	Batteriet er 50%-75% opladet.
LED 1, LED 2 er tændt.	Batteriet er 25%-50% opladet.
LED 1 tændt.	Batteri er 0%-25% opladet
LED 1 blinker	Batteriet er tomt. Oplad batteriet.

Bemærk: Indikator lysene er kun vejledende indikationer og ikke helt præcise power angivelser.





**Vigtigt:** For at beskytte batteriet mod total afladning, vil maskinen standse, når batteriet næsten er fladt. Maskinen må ikke startes igen efter automatisk standsning, da det kan beskadige batteriet. Batteriet skal oplades, inden arbejdet fortsættes. For yderligere oplysninger, se betjeningsvejledningen der medfølger batteriet.

#### 5. Opladning

Fuld opladning af batteri tager cirka 60 min for 2.0 Ah batteri og 120 min for 4.0 Ah batteri.

- Brug kun den dertilhørende originale lader\*
- Forsøg ikke at oplade andre typer batterier i laderen, end de originale batterier med art. nr. 90063245 (2.0 Ah) eller 90063246 (4.0 Ah).
- Opladeren skal opbevares tørt og lunt (mellem 10-25 grader) og må kun bruges indendørs. Den tilsluttes en almindelig 230V stikkontakt.
- Før batteriet tages i brug første gang, anbefales det at lade batteriet helt op.
- Overfladen på batteriet kan blive varmt under opladning. Dette er helt normalt.
- Batteri og lader må ikke tildækkes under opladning.

Indsæt batteriet i opladeren og lade det glide på plads, så det låses fast.

Status	
	Oplader
	Fuldt opladet
	Evaluer
	Defekt batteri

**Vigtigt:** Opladeren slår selv fra, når batteriet er fuldt. Det anbefales dog ikke at lade på batteriet i mere end 24 timer.

Det anbefales så vidt muligt at køre batteriet helt tomt, og lade det fuldt op hver gang, da dette vil forlænge levetiden på batteriet. Men klatladning er også ok.

For at fjerne batteriet fra opladeren, holdes sideknapperne inde og batteriet trækkes ud.

Før vinteropbevaring bør batteriet lades helt op og stå lunt imellem 10-20 grader. Oplad batteriet mindst hver 3. måned. Sørg for at holde ventilationsåbninger rene og fri for snavs.

Opbevar opladeren indendørs ved temperatur mellem 5-25 grader.

#### 6. Betjening af maskinen

##### Fig. 2

Før brug sikres at batteriet sidder ordentligt låst fast med batterilåsen.

For at starte stanghækkeklipperen, trykkes først på sikkerhedskontakten (6) og dernæst på tænd/sluk knappen (7). Stop ved at slippe tænd/sluk knappen.

##### Fig. 4

Teleskoplængden kan justeres mellem 0-67cm. For at korrigere teleskoplængden, skal forlænger låsen (8) løsnes, herefter kan teleskop justeres til den ønskede længde. VIGTIGT husk at låse forlænger låsen igen!

#### 7. Beklædning

Ved arbejde med maskinen er tætsiddende arbejdstøj, solide arbejdshandsker, høreværn, sikkerhedsbriller, hjelm og støvler med skridsikre såler, påbudt.

## 8. Justerbart hækkeklipperhoved

### See Fig. 5.

Vinklen på hækkeklipper hovedet kan justeres opad i 1 position, til 0° (lige ud) og nedad i 4 positioner til 90°. I alt 6 positioner.

For at ændre arbejdsvinklen, holds låseknappen (2) nede med højre hand, mens man med venstre hand holder på motorehuset og bøjer det opad/nedad i den ønskede position. Når der høres et "klik" er den på plads.

## 9. Tips og råd

### See Fig. 6A

Sving skæret i en bue mod ydersiden af hækken, så de afklippede blade fejles ud over kanten og ned mod jorden.

### Se Fig. 6B

Hækkeklipping hvor man ikke står direkte ved hækken, f.eks. med et blomsterbed mellem brugeren og hækken. Sving skæret op og ned i en bue, samtidig med man flytter sig fremad langs hækken - brug begge sider af knivskæret.

### Se Fig. 6C

Ekstra lang rækkevidde uden andre hjælpemidler. Sving skæret op og ned i en bue, samtidig med man flytter sig fremad langs hækken - brug begge sider af knivskæret.

### Se Fig. 6D


Klipning tæt ved jorden fra en stående position, f.eks. lav busk. Sving skæret frem og tilbage i en bue mens man bevæger sig fremad - brug begge sider af knivskæret.

 **Hækkeklipperen er ikke egnet til at klippe græs!**

### Se Fig. 6E

Hold stanghækkeklipperen lodret og sving skæret i en bue, for at udnytte dens længde i højden.

## 10. Vedligeholdelse

 **Før der udføres reparationer eller vedligeholdelse på produktet, skal strømmen være afbrudt, dvs. batteriet skal være afmonteret.**

- Afmonter batteriet før du gør maskinen ren eller efterlader den uden opsyn.
- For altid at opnå de bedste resultater, skal knivene renses og smøres jævnlige. Fjern aflejringer med en blød børste og påfør en let oliefilm.
- Anvend biologisk nedbrydelig olie
- Rengør kunststofhuset og - dele med et mildt rengøringsmiddel og en fugtig klud. Anvend ikke aggressive midler eller opløsningsmidler.
- Undgå helt at der trænger vand ind i maskinen.

## 11. Opbevaring

Hækkeklipperen skal opbevares tørt og utilgængeligt for børn. Hold knivbladet smurt.

Opbevar altid hækkeklipperen i transport- beskytteren.

## 12. Specifikationer

Model	PHX2000
Batteri type	Lithium Ion
Batteri nominel volt	20V
Kapacitet	(2 Ah)
Teleskop længde	211-278 cm
Klippebredde	Max 15 mm
Knivblad længde	43 cm
Nettovægt (uden batteri)	3,1 kg



### 13. Reklamationsretten og generelle betingelser

Reklamationsperioden regnes fra købsdatoen og er gældende i 2 år for private i Danmark og i EU. Maskiner solgt til erhvervsbenyttelse har 1 års garanti. Reklamationen dækker mangelfuld udførelse dvs. fabrikationsfejl eller materiale- og funktionsfejl.

#### Forbehold og krav

Normal slitage og udskiftning af sliddele er IKKE omfattet af reklamationsretten.

Sliddele, hvor der IKKE garanteres for holdbarheden over 12 måneder:

- Knivblad, sværd
- Næsetip på knivblad
- Batteri: Hvis batteriet ikke er opbevaret korrekt (frostfrit og oplades hver 3. måned) garanteres der kun for 6 måneders holdbarhed.

Reklamationsretten omfatter IKKE fejl eller mangler opstået som følge af:

- Manglende service og vedligeholdelse
- Konstruktionsmæssige ændringer
- At maskinen har været udsat for ydre påvirkning
- At maskinen er blevet misligholdt eller overbelastet
- Montering/anvendelse af uoriginale reservedele
- Andre forhold, som Texas A/S er uden ansvar for

Hvorvidt en sag er en garantisag eller ej, afgøres i hvert tilfælde af et autoriseret serviceværksted.

Din købskvittering er gældende som garantibevis, hvorfor den altid bør gemmes.

**Husk:** Ved anmodning om garanti reparation eller hjælp til reservedele, skal Art. no. (f.eks. 90063XXX), årgang og serienummer altid oplyses. Det kan findes på CE-mærket som sidder på maskinen.

*\*Vi forbeholder os ret til ændringer og tager forbehold for evt. trykfejl.*

### 14. Fejlfinding

Symtom	Mulig årsag	Mulig løsning
Hækkeklipperen virker ikke	Er batteriet sat korrekt i hækkeklipper?	Skub batteriet på plads
	Er batteriet afladet?	Oplad batteriet
	Er batteriet defekt?	
	Er trimmeren defekt?	Kontakt Texas eller et serviceværksted.

For fejlfinding på batteri og lader, se betjeningsvejledningen som medfølger disse to dele.

## GB - Original instructions

Warning symbols.....	2
Illustrations.....	3
1. Safety.....	10
2. Identification of the machine and components.....	10
3. Unpacking and assembly.....	10
4. Battery.....	11
5. Charger.....	11
6. Use.....	11
7. Clothing.....	11
8. Adjusting angle of cutting bar.....	12
9. Tips and advices.....	12
10. Maintenance.....	12
11. Storage.....	12
12. Specifications.....	12
13. Warranty terms and conditions.....	13
14. Troubleshooting.....	13
EC Declaration of conformity.....	22

### Spare parts

Spare part drawings for the specific product can be found on our website [www.texas.dk](http://www.texas.dk) If you find the part numbers yourself, this will facilitate more rapid service.

For purchase of spare parts, please contact your dealer.

## 1. Safety

### How to read the manual

Please read this instruction manual carefully, especially the safety warnings marked with the symbol:



When using the product, the safety instructions must be closely followed. Read this manual carefully before starting the machine. Make sure that you know how to stop and switch off the engine in case of accident. All instructions regarding safety and maintenance of the machine are for your own safety.

The warnings, precautions and instructions given in this manual, cannot cover all situations that the product can be placed in. The user must therefore present common sense and caution when using the product.

### Safety in the work area

- Only use the product in clean and well lit areas
- Do not use the product in areas with explosive danger or where there is flammable fluids, gas or dust present.
- The person that uses the machine is responsible to other persons in the work area. Never use the machine when others, especially children or animals are near.
- This machine is an electric product. It is therefore important, that it ever comes in contact with water or is used in wet surroundings.

### Use and maintenance of the product

- This machine must not be used for other work than as described in this manual.
- Only use original spare parts. Mounting of non-approved parts may lead to increased risk and are therefore not legal. Any liability is renounced for accidents or other damage that has happened due to the use of unauthorised parts.

- Before using the machine, the dealer or other qualified person should instruct you in the use of the machine.
- Minors may not work the machine.
- The machine may only be lent to people who know how to work the machine. This manual should follow the machine under all circumstances.
- The machine may only be used by persons who are rested, well and fit. If the work is tiring, frequent breaks should be made. Do not use the machine under influence of alcohol.
- Always check before start, that all bolts and nuts are tightened.
- Always wear eye protection when using the machine.
- Keep children and other persons at a distance of at least 5 metres from the work area.
- The battery should always be removed when:
  1. maintenance is made.
  2. the machine is left unattended
- During transport, the main switch must be switched off.

## 2. Identification of the machine and components

See Fig. 1+2

1. Blade
2. Lock for rotary head
3. Foam handle
4. Hook harness
5. Rear handle
6. Safety switch
7. On/off switch
8. Extension lock
9. Locking collar
10. Battery\*
11. Battery release button
12. Display for remaining capacity
13. Push button for capacity display
14. Control lights
15. Battery charger\*
16. Harness

\*Battery/charger are not included for solo machines

## 3. Unpacking and assembly

1. Unpack all parts and lay them on a flat, stable surface.
2. Remove all packing materials and shipping devices, if applicable.
3. Make sure the delivery contents are complete and free of any damage. If you find that parts are missing or show damage do not use the product but contact your dealer. Using an incomplete or damaged product represents a hazard to people and property.
4. Ensure that you have all the accessories and tools needed for assembly and operation. This also includes suitable personal protective equipment.
5. Plug in the battery, by pushing it down until you hear a click
6. Remove the battery by push down the battery lock buttons and pull up  
**NOTE:** Always remove the battery before assembly and maintenance. **Fig.2**

**Mount trimmerhead on telescopic shaft. See Fig. 3**

1. Push trimmerhead down over telescopic shaft.
2. Slide locking collar up to the trimmerhead thread.
3. Tighten the locking collar (turn clockwise).

**4. Battery**

Not included for solo machines\*

**Warning:** Do not try to disassemble, short circuit or put it to extreme heat or fire, as it can cause serious injury and permanent damage to the battery!

Battery pack is not fully charged when delivered.

**Charging**

- Only use the original charger with art. no.90063242
- Before the battery is being used the first time, it is recommended to fully charge it first.

LED lights	Battery Pack
All LEDs are lit	Fully charged (75-100%).
LED 1, LED 2, LED 3 are lit.	The battery pack is 50%-75% charged
LED 1, LED 2 are lit.	The battery pack is 25%-50% charged.
LED 1 are lit	The battery pack is 0%-25% charged
LED 1 flashes	The battery pack is empty. Charge the battery.

**Note:** The indicator lights is only indicative indications, and is not accurate power indications.

**Important:** To protect the battery from total discharge, the machine will stop, when the battery is nearly empty.

The machine must not be started up again after automatic shutdown, as it can damage the battery. The battery must be recharges before the work can continue.

For further information, see the user manual which is included with the battery.





**5. Charger**

A full charge takes around 60 min for 2.0 Ah batteri and 120 min for 4.0 Ah battery.

- Only use the original charger\*
- Do not try to charge other type of batteries in the charger, other than the original batteries with art. no. 90063245 (2.0 Ah) or 90063246 (4.0 Ah).
- Keep the charger in a dry and warm environment (10-25 degrees C) and only use it indoor. It should be connected to a normal 230V AC socket.
- Before the battery is being used the first time, it is recommended to charge it fully.
- The surface of the battery can become warm during charging. This is normal.
- Do not cover battery or charger during charging. Allow free ventilation of air.

Insert the battery into the slots of the charger and slide it into place until it locks.

There are 4 lights on the charger indicating the status and state of charge of the battery

Status	
	Charging
	Fully charged
	Evaluate
	Defective

**Important:** The charger will stop, when the battery is full. However, it is not recommended to leave the battery in charger for more than 24 hours. It is recommended to drain the battery completely and fully charge it whenever possible, as it can increase the health of the battery. But partial charge will not damage the battery.

To remove the battery from the charger, hold the button down and pull the battery out.

Before winter storage, the battery should be fully charged and kept warm at 10-20 degrees C. Charge it every 3 months. Make sure to keep ventilation holes clean and free from dirt.

Store the charger indoor between 5-25 degrees C.

**6. Use**

**Fig. 2**

Before use, make sure that the battery is fitted properly with the battery lock in place.

To start the chainsaw, first press the safety lock (6) and then the On/off switch (7) to activate the chain saw. Stop the chain saw by releasing on/off switch.

**Fig. 4**

The telescopic length can be adjusted between 0-67cm. To adjust telescopic length, loosen the extension lock (8). Fig. 1.5 then adjust telescopic shaft to desired length. **IMPORTANT** remember to lock the lock extension again!

**7. Clothing**

When using the machine, wear tight-fitting work clothes, strong working gloves, hearing protectors, safety goggles, helmet and boots with non-skid soles

## 8. Adjusting angle of cutting bar

---

### Fig. 5.

The angle of the cutter bar can be adjusted upwards in 1 position, to 0° (straight) and downwards in 4 positions to 90°. Totally 6 positions.

To adjust the angle press the lock button for rotary head (2) with your right hand, and with your left hand hold the motorhousing and bend it upwards/downwards to the desired position.

When you hear a “click” the cutter bar has reached the correct position.

## 9. Tips and advices

---

### See Fig. 6A

Swing the cutter bar in an arc towards the outside of the hedge so that the cuttings are swept to the ground.

### See Fig. 6B


Cutting without standing directly next to the hedge, e.g. flowerbed between operator and hedge. Swing the cutter bar up and down in an arc as you move along the hedge - use both sides of the cutting blades.

### See Fig. 6C

Extra long reach without the need for other aids. Swing the cutter bar up and down in an arc as you move along the hedge - use both sides of the cutting blades.

### See Fig. 6D

Cutting close to the ground from a standing position, e.g. low shrubs. Swing the cutter bar back and forth in an arc as you move along - use both sides of the cutting blades.


 **The hedge trimmer is not suitable for cutting grass!**

### See Fig. 6E

Hold the pole hedge trimmer vertically and swing the cutter bar in an arc to make maximum use of its reach in height.

## 10. Maintenance

---

 **Before any service and maintenance is done, the power must be disconnected, it means the battery removed from the tool.**

- Remove the battery before you clean and store the machine.
- For obtaining the best cutting results the knives must be cleaned and oiled regularly. Remove dirt with a soft brush and oil lightly.
- Use biodegradable oil.
- Clean the housing and other parts with a mild cleanser and a moist cloth. Never use aggressive cleansers or solvents.
- Prevent water from getting into the machine.

## 11. Storage

---

Store the hedge trimmer dry and unavailable for children. Keep the blade lubricated. Use the transport protection when the machine is stored.

## 12. Specifications

---

Model	PHX2000
Battery type	Lithium Ion
Battery nominal voltage	20V
Capacity	(2 Ah)
Telescopic length	211-278 cm
Cutting width	Max 15 mm
Blade length	43 cm
Net weight (tool only)	3.1 kg

### 13. Warranty terms and conditions

---

The warranty period is 2 years for private end users in EU countries. Products sold for commercial use, only have a warranty period of 1 year.  
The warranty covers material and/or fabrication faults.

#### Restrictions and requirements

Normal wear and replacement of wearing parts are NOT covered by the warranty.

Wearing parts, which are NOT covered for more than 12 months:

- Blade/bar
- Blade tip protector
- Battery: If the battery is not stored correct (frost-free and recharged every 3 months), the durability is only guaranteed for 6 months.

The warranty does NOT cover damages/faults caused by:

- Lack of service and maintenance
- Structural changes
- Exposure to unusual external conditions
- If the machine has been improperly used or overloaded
- Use of unoriginal spare parts.
- Other conditions where Texas cannot be held responsible.

Whether a case is a warranty claim or not is determined in each case by an authorized service center. Your receipt is your warranty note, why it should always be kept safe.

**REMEMBER:** The purchase of spare parts as well as any request for warranty repair, art. number (e.g. 90063XXX), year and serial number should always be informed.

*\* We reserve the right to change the conditions and accept no liability for any misprints.*

### 14. Troubleshooting

---

Symptom	Possible causes	Possible solution
Hedge trimmer does not	Battery not slotted in correctly?	Slot battery into place
	Battery pack discharged?	Charging the battery pack
	Battery pack defective?	Contact Texas customer service or service workshop
	Is the device defective?	

For troubleshooting regarding battery and charger, see user manuals included for these items.

## DE - Originalanleitung

Warnsymbole .....	2
Abbildungen .....	3
1. Sicherheit .....	14
2. Identifizierung des Geräts und der Komponenten ..	14
3. Auspacken und Montage.....	14
4. Akku .....	15
5. Ladegerät .....	15
6. Verwenden .....	16
7. Kleidung .....	16
8. Anpassen des Winkels der Schneidschiene.....	16
9. Tipps und Ratschläge.....	16
10. Wartung.....	16
11. Lagerung .....	16
12. Spezifikationen .....	16
13. Garantiebedingungen und -bestimmungen .....	17
14. Fehlersuche .....	17
EU Konformitätserklärung .....	22

### Ersatzteile

Ersatzteilzeichnungen für das jeweilige Produkt finden Sie auf unserer Website **www.texas.dk**. Wenn Sie die Teilenummern selbst finden, wird dadurch ein schnellerer Service ermöglicht.

Für den Kauf von Ersatzteilen wenden Sie sich bitte an Ihren Händler.

## 1. Sicherheit

### Die Bedienungsanleitung

Bitte lesen Sie diese Bedienungsanleitung sorgfältig durch, insbesondere die mit dem Symbol gekennzeichneten Sicherheitswarnungen:



Bei Verwendung des Produkts sind die Sicherheitsanweisungen genauesten zu befolgen. Lesen Sie diese Bedienungsanleitung vor dem Start des Geräts sorgfältig durch. Stellen Sie sicher, dass Sie wissen, wie Sie den Motor im Falle eines Unfalls stoppen und ausschalten. Alle Sicherheits- und Wartungsanweisungen für das Gerät dienen Ihrer eigenen Sicherheit.

Die Warnungen, Vorsichtshinweise und Anweisungen in dieser Bedienungsanleitung können nicht alle Situationen abdecken, die bei Verwendung des Produkts auftreten können. Der Benutzer muss daher bei der Verwendung des Produkts gesunden Menschenverstand und Vorsicht walten lassen.

### Sicherheit im Arbeitsbereich

- Verwenden Sie das Produkt nur in sauberen und gut beleuchteten Bereichen.
- Verwenden Sie das Produkt nicht in explosionsgefährdeten Gefahrenbereichen oder in Bereichen, in denen entflammbare Flüssigkeiten, Gase oder Staubpartikel vorhanden sind.
- Die Person, die das Gerät nutzt, ist verantwortlich für den Schutz anderer in dem Arbeitsbereich befindlicher Personen. Verwenden Sie das Gerät niemals, wenn sich andere, insbesondere Kinder oder Tiere, in der Nähe befinden.
- Dieses Gerät ist ein elektrisches Produkt. Es ist daher wichtig, dass es niemals in Kontakt mit Wasser kommt oder in nasser Umgebung verwendet wird.

## Verwendung und Wartung des Produkts

- Dieses Gerät darf nur für die in dieser Bedienungsanleitung beschriebenen Arbeiten verwendet werden.
- Verwenden Sie nur Original-Ersatzteile. Die Montage nicht genehmigter Teile kann zu einem erhöhten Risiko führen und ist daher nicht rechtmäßig. Es wird keinerlei Haftung für Unfälle oder andere Schäden übernommen, die infolge der Verwendung von nicht genehmigten Teilen geschehen bzw. auftreten.
- Vor der Verwendung des Geräts muss der Händler oder eine andere qualifizierte Person Sie in der Verwendung des Geräts unterweisen.
- Minderjährige dürfen das Gerät nicht verwenden.
- Das Gerät darf nur an Personen ausgeliehen werden, die über das notwendige Wissen zum korrekten Umgang mit dem Gerät verfügen. Diese Bedienungsanleitung muss unter allen Umständen mit dem Gerät aufbewahrt werden.
- Das Gerät darf nur von Personen verwendet werden, die ausgeruht, gesund und in guter Verfassung sind. Wenn die Arbeit ermüdend ist, sollten häufigere Pausen eingelegt werden. Verwenden Sie das Gerät nicht, wenn Sie unter Alkoholeinfluss stehen.
- Überprüfen Sie immer vor dem Start, ob alle Schrauben und Muttern festgezogen sind.
- Tragen Sie stets eine Schutzbrille, wenn Sie das Gerät verwenden.
- Halten Sie Kinder und andere Personen mindestens 5 m vom Arbeitsbereich fern.
- Der Akku sollte immer entfernt werden, wenn
  1. Wartungsarbeiten ausgeführt werden.
  2. das Gerät unbeaufsichtigt gelassen wird.
- Während des Transports muss sich der Hauptschalter in der Stellung „Off“ (Aus) befinden.

## 2. Identifizierung des Geräts und der Komponenten

### Siehe Abb. 1+2

1. Messer
2. Speerknopf für Schneidwinkel
3. Schaumstoffgriff
4. Haken für Tragegurt
5. Handgriff hinten
6. Sicherheitsschalter
7. Ein-/Aus schalter
8. Verriegelungsvorrichtung
9. Verschlusskragen
10. Akku\*
11. Batteriesperrtaste
12. Batteriekapazitätsanzeige
13. Batterieanzeigetaste
14. Kontrollleuchte
15. Batterieladegerät\*
16. Tragegurt

\*Akku/ladegerät ist für Solo Maschinen nicht inbegriffen.

## 3. Auspacken und Montage

1. Nehmen Sie alle Teile aus der Verpackung und legen Sie sie auf eine ebene, stabile Oberfläche.
2. Entfernen Sie sämtliches Verpackungsmaterial und etwaige Transportsicherungen.
3. Vergewissern Sie sich, dass sämtliche Teile vorhanden und nicht beschädigt sind. Wenn Sie

feststellen, dass Teile fehlen oder beschädigt sind, verwenden Sie das Gerät nicht, sondern kontaktieren Sie Ihren Händler. Die Verwendung eines unvollständigen oder beschädigten Produkts stellt eine Gefahr für Personen und andere Sachwerte dar.

4. Stellen Sie sicher, dass alle für die Montage und den Betrieb des Geräts benötigten Zubehörteile und Werkzeuge vorhanden sind. Dies schließt auch geeignete persönliche Schutzausrüstung ein.
5. Stecken Sie den Akku ein. Drücken Sie ihn herunter, bis Sie ein Klicken hören.
6. Den Akku entfernen Sie wieder, indem Sie auf die Akku-Verriegelungstasten drücken und den Akku nach oben ziehen.

**HINWEIS:** Entfernen Sie den Akku stets vor der Montage und Wartung. **Abb.2**

#### Montage des Heckenscheiderkopf am Teleskopstange. **Abb. 3**

1. Scheiderkopf nach unten über Teleskopstange drücken.
2. Schieben Sie den Verschlusskragen zum Heckenschneider kopfgewinde.
3. Drehen Sie den Verschlusskragen fest (im Uhrzeigersinn drehen).

#### 4. Akku

\*Akku und Ladegerät ist für Solo Maschinen nicht inbegriffen

**Warnung:** Versuchen Sie nicht, den Akku zu zerlegen oder kurzzuschließen, bzw. setzen Sie ihn weder extremer Hitze noch Feuer aus, da es andernfalls zu schwerwiegenden Verletzungen oder einer dauerhaften Beschädigung des Akkus kommen kann!

Der Akku ist bei Lieferung nicht vollständig geladen.

#### Laden

- Verwenden Sie nur das Original-Ladegerät mit der Art.-Nr. 90063242.
- Es wird geraten, den Akku vor der ersten Verwendung vollständig aufzuladen.

LED-Leuchten	Akku
Alle LEDs leuchten	Vollständig aufgeladen (75-100 %)
LED 1, LED 2, LED 3 leuchten	Zu 50 %-75 % geladen
LED 1 und LED 2 leuchten	Zu 25 %-50 % geladen
LED 1 leuchtet	Zu 0 %-25 % geladen
LED 1 blinkt	Der Akku ist leer. Laden Sie den Akku.

**Hinweis:** Die Anzeigeleuchten dienen nur zur indikativen Anzeige und sind keine präzisen Leistungsangaben.

**Wichtig:** Zum Schutz des Akkus vor Tiefenentladung stoppt das Gerät, wenn der Akku fast leer ist. Das Gerät darf nach einer automatischen Abschaltung nicht wieder gestartet werden. Andernfalls kann der Akku beschädigt werden. Der Akku muss vor dem Fortsetzen der Arbeit aufgeladen werden.





#### 5. Ladegerät

Eine vollständige Ladung eines 2,0-Ah-Akkus dauert ca. 60 min und eines 4,0-Ah-Akkus 120 min.

- Verwenden Sie nur das Original-Ladegerät\*
- Versuchen Sie nicht, andere Arten von Akkus als die Original-Akkus mit der Art.-Nr. 90063245 (2,0 Ah) oder 90063246 (4,0 Ah) mit dem Ladegerät aufzuladen.
- Bewahren Sie das Ladegerät an einem trockenen und warmen Ort (10-25 °C) auf und verwenden Sie es nur in geschlossenen Räumen. Es darf nur an eine normale 230-V-AC-Steckdose angeschlossen werden.
- Es wird geraten, den Akku vor der ersten Verwendung vollständig aufzuladen.
- Die Oberfläche des Akkus kann sich während des Ladevorgangs erwärmen. Dies ist normal.
- Decken Sie den Akku oder das Ladegerät während des Ladevorgangs nicht. Achten Sie auf eine freie Luftzirkulation.

Setzen Sie den Akku in die Schlitze im Ladegerät ein und schieben Sie ihn, bis er einrastet.

Am Ladegerät zeigen 4 Leuchten den Status und den Ladezustand des Akkus an.

Status	
	Laden
	Vollständig aufgeladen
	Untersuchen
	Defekt

**Wichtig:** Das Ladegerät stoppt, wenn der Akku vollständig geladen ist. Es wird jedoch nicht empfohlen, den Akku länger als 24 Stunden im Ladegerät zu belassen.

Es wird empfohlen, den Akku vollständig zu entladen und dann vollständig aufzuladen, wann immer dies möglich ist, um die Leistungsfähigkeit des Akkus zu steigern. Eine Teilladung führt jedoch nicht zu einer Beschädigung des Akkus.

Zum Entfernen des Akkus aus dem Ladegerät drücken Sie den Knopf herunter und ziehen Sie den Akku heraus.

Vor der Wintereinlagerung sollte der Akku vollständig aufgeladen werden. Halten Sie den Akku während dieses Zeitraums auf einer Temperatur von 10-20 °C und laden Sie ihn alle 3 Monate. Achten Sie darauf, dass die Belüftungsöffnungen sauber und schmutzfrei sind.

Bewahren Sie das Ladegerät in geschlossenen Räumen bei einer Temperatur zwischen 5-25 °C auf

## 6. Verwenden

### Siehe Abb. 2.

Vergewissern Sie sich vor der Verwendung, dass der Akku korrekt eingesetzt und die Akkusperre eingerastet ist.

Drücken Sie zum Starten des Geräts zuerst auf den Sicherheitsschalter (6) und dann den Ein-/Aus schalter (7) Sie stoppen das Gerät, indem Sie den Ein-/Aus schalter loslassen.

Die Teleskoplänge kann zwischen 0-67cm eingestellt werden. Um die Teleskoplänge einzustellen, lösen Sie die Erweiterungsverriegelung (8) dann -kann die Teleskopstange auf die gewünschte Länge einstellt werden. WICHTIG daran denken, die Erweiterungsverriegelung vor gebrauch wieder zu verriegeln!

## 7. Kleidung

Tragen Sie während des Betriebs des Geräts eng anliegende Arbeitskleidung, Arbeitshandschuhe aus kräftigem Stoff, Gehörschutz, Schutzbrille, Helm und Stiefel mit rutschfesten Sohlen.

## 8. Anpassen des Winkels der Schneidschiene

### Siehe Abb. 5.

Der Winkel der Schneidschiene lässt sich nach oben um eine Position, zu 0° (gerade) und nach unten auf eine von 4 Positionen bis 90° – einstellen. Insgesamt gibt es 6 Positionen.

Zum Einstellen des Winkels drücken Sie mit der rechten Hand auf den Speerknopf für Schneidwinkel (2) und mit der linken Hand halten Sie das Motorgehäuse fest und winkeln die Schiene nach oben/unten in die gewünschte Position ab.

Wenn Sie ein Klicken hören, ist die Schneidschiene in der richtigen Position eingerastet.

## 9. Tipps und Ratschläge

### Siehe Abb. 6A

Schwenken Sie die Schneidschiene bogenförmig zur Heckenaußenseite, sodass die Schneidabfälle auf den Boden fallen.

### Siehe Abb. 6B

Wenn Sie beim Schneiden einer Hecke nicht direkt neben der Hecke stehen, z. B. da sich ein Blumenbeet zwischen Ihnen und der Hecke befindet, schwenken Sie die Schneidschiene bogenförmig hoch und herunter, während Sie sich an der Hecke entlang bewegen. Verwenden Sie beide Seiten der Schneidmesser.

### Siehe Abb. 6C

Extra lange Reichweite, weitere Hilfsmittel werden nicht benötigt. Schwenken Sie die Schneidschiene bogenförmig hoch und herunter, während Sie sich an der Hecke entlang bewegen. Verwenden Sie beide Seiten der Schneidmesser.

### Siehe Abb. 6D

Wenn Sie knapp über dem Boden aus einer stehenden Position z. B. Sträucher beschneiden, schwenken Sie die Schneidschiene bogenförmig vor- und zurück, während Sie sich vorwärtsbewegen. Verwenden Sie beide Seiten der Schneidmesser.

**⚠ Der Heckenschneider ist nicht zum Schneiden von Gras geeignet!**

### Siehe Abb. 6E

Halten Sie den Teleskop-Heckenschneider senkrecht und schwenken Sie die Schneidschiene bogenförmig, um die maximale Höhenreichweite auszunutzen.

## 10. Wartung

**⚠ Vor der Ausführung etwaiger Service- und Wartungsarbeiten muss die Stromversorgung unterbrochen werden, d. h. der Akku muss aus dem Gerät entfernt werden.**

- Entfernen Sie den Akku vor der Reinigung und Lagerung des Geräts.
- Um bestmögliche Schneidergebnisse zu erzielen, müssen die Messer regelmäßig gereinigt und geschmiert werden. Entfernen Sie etwaige Schmutzpartikel mit einer weichen Bürste und ölen Sie sie leicht ein.
- Verwenden Sie biologisch abbaubares Öl.
- Reinigen Sie das Gehäuse und andere Teile mit einem milden Reinigungsmittel und einem feuchten Tuch. Verwenden Sie keinesfalls aggressive Reinigungs- oder Lösungsmittel.
- Verhindern Sie, dass Wasser in das Gerät eindringt.

## 11. Lagerung

Bewahren Sie den Heckenschneider trocken und außerhalb der Reichweite von Kindern auf. Sorgen Sie dafür, dass das Messer immer geschmiert ist. Bringen Sie den Transportschutz an, wenn das Gerät gelagert wird.

## 12. Spezifikationen

Modell	PHX2000
Akkutyp	Lithium-Ionen-Akku
Akku-Bemessungsspannung	20V
Kapazität	(2 Ah)
Teleskop länge	211-278 cm
Schnittbreite	Max. 15 mm
Messerlänge	43 cm
Nettogewicht (nur Werkzeug)	3,1 kg



### 13. Garantiebedingungen und -bestimmungen

Der Garantiezeitraum beträgt in EU-Ländern für private Endabnehmer zwei (2) Jahre. Bei Produkten, die zur kommerziellen Nutzung verkauft werden, beträgt der Garantiezeitraum hingegen nur ein (1) Jahr. Die Garantie deckt Material- und/oder Herstellungsmängel ab.

#### Beschränkungen und Anforderungen

Normale Abnutzung und der Austausch von Verschleißteilen sind NICHT von der Garantie abgedeckt.

Folgende Verschleißteile sind NICHT für mehr als 12 Monate von der Garantie abgedeckt:

- Messer/Schiene
- Messerspitzenschutz
- Akku: Wird der Akku nicht ordnungsgemäß gelagert (d. h. frostfrei und alle 3 Monate geladen), kann die Haltbarkeit nur für 6 Monate garantiert werden.

Die Garantie deckt **KEINE** Schäden/Mängel ab, die verursacht wurden durch:

- fehlende Service- und Wartungsarbeiten
- strukturelle Änderungen
- Einsatz unter ungewöhnlichen externen Bedingungen
- unsachgemäße Verwendung oder Überlastung des Geräts
- die Nutzung von anderen als Original-Ersatzteilen
- andere Bedingungen, für die Texas nicht verantwortlich gemacht werden kann

Ob es sich um einen Garantiefall handelt, wird von einem autorisierten Service-Center von Fall zu Fall entschieden. Ihr Beleg ist Ihr Garantieschein, daher sollten Sie diesen stets sicher aufbewahren.

**DENKEN SIE DARAN:** Bei der Bestellung von Ersatzteilen und etwaigen Anfragen hinsichtlich einer Garantireparatur sind die Artikelnummer (z. B. 90063XXX), das Jahr und die Seriennummer bereitzustellen.

*\* Wir behalten uns das Recht vor, die Bedingungen zu ändern, und übernehmen keinerlei Verantwortung für etwaige Druckfehler.*

### 14. Fehlersuche

Symptom	Mögliche Ursachen	Mögliche Lösung
Gerät funktioniert nicht	Akku ist nicht richtig eingelegt?	Akku in richtige position einlegen
	Akku ist entladen?	Akku aufladen
	Akku ist defekt? Gerät ist defekt?	Wenden Sie sich an den Texas-Kundendienst oder ein Servicecenter

Informationen zu Fehlersuche hinsichtlich des Akkus und des Ladegeräts finden Sie in deren Bedienungsanleitungen.

## IT – Manuale di Istruzioni

Pittogrammi di Sicurezza.....	2
Illustrazioni .....	3
1. Norme di Sicurezza .....	18
2. Identificazione della macchina e dei componenti ...	18
3. Disimballaggio e montaggio .....	18
4. Batteria.....	19
5. Caricabatteria.....	19
6. Utilizzo.....	20
7. Abbigliamento .....	20
8. Regolazione dell'inclinazione della barra di taglio...	20
9. Suggerimenti e consigli .....	20
10. Manutenzione.....	20
11. Conservare.....	20
12. Specifiche.....	20
10. Termini e condizioni di garanzia .....	21
14. Risoluzione dei problemi .....	21
Dichiarazione di conformità EU .....	22

### I Pezzi

di ricambio e gli spaccati dei pezzi di ricambio per il prodotto specifico sono disponibili sul nostro sito Web [www.texas.dk](http://www.texas.dk).

Per l'acquisto di pezzi di ricambio, contattare il proprio rivenditore.

## 1. Norme di Sicurezza

### Come leggere il manuale

Leggere attentamente questo manuale di istruzioni, in particolare le avvertenze di sicurezza contrassegnate dal simbolo:



Quando si utilizza il prodotto, è necessario seguire scrupolosamente le istruzioni. Leggere attentamente questo manuale prima di avviare la macchina. Assicuratevi di sapere come fermare e spegnere il motore in caso di incidente. Tutte le istruzioni relative alla sicurezza e alla manutenzione della macchina sono scritte a tutela della vostra sicurezza.

Le avvertenze, le precauzioni e le istruzioni contenute in questo manuale, non possono coprire tutte le situazioni in cui il prodotto può essere utilizzato. L'utente deve pertanto usare buon senso e cautela nell'uso del prodotto.

### Sicurezza nell'area di lavoro

- Utilizzare solo in aree pulite e ben illuminate
- Non utilizzare il prodotto in aree con pericolo di esplosione o dove sono presenti fluidi, gas o polvere infiammabili.
- La persona che utilizza la macchina è responsabile verso le altre persone nell'area di lavoro. Non utilizzare mai la macchina in presenza di altre persone, in particolare bambini o animali.
- Questa macchina è un prodotto elettrico. È quindi importante che non venga a contatto con l'acqua o venga utilizzato in ambienti umidi.

### Uso e manutenzione del prodotto

- Questa macchina non deve essere utilizzata per lavori diversi da quelli descritti in questo manuale.

- Utilizzare solo ricambi originali. Il montaggio di parti non approvate può comportare un aumento del rischio e pertanto non è legale. Si declina ogni responsabilità per incidenti o altri danni occorsi a causa dell'utilizzo di parti non autorizzate.
- Prima di utilizzare la macchina, il rivenditore o altra persona qualificata dovrebbe istruirvi sull'uso della macchina.
- I minorenni non sono autorizzati all'utilizzo della macchina.
- La macchina può essere prestata solo a persone che sappiano come farla funzionare. Questo manuale dovrebbe seguire la macchina in ogni circostanza.
- La macchina può essere utilizzata solo da persone riposaste, in buona salute e in forma. Se il lavoro è faticoso, è opportuno effettuare frequenti soste. Non utilizzare la macchina sotto l'effetto di alcol.
- Prima di iniziare, controllare sempre che tutti i bulloni e i dadi siano serrati.
- Indossare sempre una protezione per gli occhi quando si utilizza la macchina.
- Tenere la testina del decespugliatore pulita e libera da erba che potrebbero incastrarsi.
- Tenere i bambini e altre persone a una distanza di almeno 5 metri dall'area di lavoro.
- La batteria deve essere sempre rimossa quando:  
1. viene eseguita la manutenzione. 2. la macchina viene lasciata incustodita
- Durante il trasporto, l'interruttore principale deve essere spento.

## 2. Identificazione della macchina e dei componenti

### Vedi Fig. 1+2

1. Lama
2. Inclinazione della barra di taglio
3. Impugnatura in schiuma
4. Gancio per imbracatura
5. Impugnatura posteriore
6. Interruttore di sicurezza
7. Interruttore di accensione/spegnimento
8. Serratura per regolazione prolunga
9. Anello di fissaggio
10. Batteria\*
11. Pulsante di sgancio della batteria
12. Visualizzazione della capacità residua
13. Pulsante per la visualizzazione della capacità residua
14. Spie di controllo
15. Caricabatterie\*
16. Imbracatura

\*La batteria/il caricabatteria non sono inclusi per le macchine singole

## 3. Disimballaggio e montaggio

1. Disimballare tutte le parti e adagiarle su una superficie piana e stabile.
2. Rimuovere tutti i materiali di imballaggio e i dispositivi di spedizione.
3. Assicuratevi che il contenuto della confezione sia completo e privo di danni. Se si riscontrano parti mancanti o danneggiate, non utilizzare il prodotto ma contattare il rivenditore. L'utilizzo di un prodotto incompleto o danneggiato rappresenta un pericolo per persone e cose.

- Assicurati di avere tutti gli accessori e gli strumenti necessari per il montaggio e il funzionamento. Questo include anche adeguati dispositivi di protezione individuale.
- Collegare la batteria, spingendola verso il basso fino a quando non si sente uno scatto
- Rimuovere la batteria spingendo verso il basso i pulsanti di blocco della batteria e tirando verso l'alto.  
**NOTA:** Rimuovere sempre la batteria prima del montaggio e della manutenzione.

#### Montare la barra di taglio sull'asta telescopica. Vedi Fig. 3

- Spingere la barra di taglio verso il basso sull'asta telescopica.
- Far scorrere l'anello di bloccaggio fino al punto di bloccaggio.
- Serrare l'anello di bloccaggio (ruotare in senso orario).

#### 4. Batteria

Non incluso per macchine singole\*

Per ottenere le migliori prestazioni dalla motosega, si consiglia di utilizzare la batteria da 4,0 Ah.

**Avvertenza:** non tentare di smontarlo, cortocircuitarlo o avvicinarlo a fonti di calore, poiché potrebbe causare seri problemi e danni permanenti alla batteria!

La batteria non è completamente carica al momento della consegna.

##### Ricarica

- Utilizzare esclusivamente il caricabatteria originale con codice nr. 90063242
- Prima di utilizzare la batteria per la prima volta, si consiglia di caricarla completamente.

Luci a LED	Pacco batterie
Tutti i LED sono accesi	Completamente carico (75-100%).
LED 1, LED 2, LED 3 sono accesi.	La batteria è carica al 50% -75%.
LED 1, LED 2 sono accesi.	La batteria è carica dal 25% al 50%.
Il LED 1 è acceso	La batteria è carica dallo 0% al 25%.
Il LED 1 lampeggia	La batteria è scarica. Caricare la batteria.

Nota: le spie sono solo indicazioni indicative e non sono indicazioni di alimentazione accurate.

**Importante:** Per proteggere la batteria dalla scarica totale, la macchina si fermerà quando la batteria è quasi scarica.

La macchina non deve essere riavviata dopo lo spegnimento automatico, in quanto può danneggiare la batteria. La batteria deve essere ricaricata prima che il lavoro possa continuare.





#### 5. Caricabatteria

Una carica completa richiede circa 60 minuti per una batteria da 2,0 Ah e 120 minuti per una batteria da 4,0 Ah.

- Utilizzare solo il caricabatteria originale\*
- Non tentare di inserire nel caricabatterie batterie diverse da quelle originali con codice nr. 90063245 (2,0 Ah) o 90063246 (4,0 Ah).
- Conservare il caricabatterie in un ambiente asciutto e caldo (10-25 gradi C) e utilizzarlo solo al chiuso. Dove essere collegato a una normale presa da 230 V CA.
- Prima di utilizzare la batteria per la prima volta, si consiglia di caricarla completamente.
- La superficie della batteria può riscaldarsi durante la carica. E' normale.
- Non coprire la batteria o il caricabatterie durante la ricarica. Consentire una ventilazione libera dell'aria.

Inserire la batteria negli alloggiamenti del caricabatteria e farla scorrere in posizione finché non si blocca.

Sul caricatore sono presenti 4 spie che indicano lo stato e lo stato di carica della batteria

Stato	
	Ricarica
	Completamente carico
	Valutare
	Difettoso

**Importante:** il caricabatteria si arresta quando la batteria è carica. Tuttavia, non è consigliabile lasciare la batteria nel caricabatteria per più di 24 ore. Si consiglia di scaricare completamente la batteria e ricaricarla completamente quando possibile, poiché può aumentare la salute della batteria. Ma una carica parziale non danneggerà la batteria.

Per rimuovere la batteria dal caricabatterie, tenere premuto il pulsante ed estrarre la batteria.

Prima del rimessaggio invernale, la batteria deve essere completamente caricata e mantenuta al caldo a 10-20 gradi C. Caricarla ogni 3 mesi. Assicurati di mantenere i fori di ventilazione puliti e privi di sporco. Conservare il caricabatterie al chiuso tra 5 e 25 gradi C.

## 6. Utilizzo

### Fig. 2

Prima dell'uso, assicurarsi che la batteria sia montata correttamente con il blocco batteria in posizione.

Per avviare il tagliaiepi, premere prima il blocco di sicurezza (6) e poi l'interruttore On /Off (7) per attivare iniziare a tagliare.

Arrestare la macchina rilasciando l'interruttore di accensione/spengimento.

### Fig. 4

La lunghezza telescopica può essere regolata tra 0-67 cm.

Per regolare la lunghezza telescopica, allentare il fermo di regolazione (8). Fig. 1.5 quindi regolare l'asta telescopica alla lunghezza desiderata. **IMPORTANTE** ricordarsi di bloccare nuovamente il blocco per l'estensione!

## 7. Abbigliamento

Quando si utilizza la macchina, indossare abiti da lavoro attillati, guanti da lavoro robusti, protezioni per l'udito, occhiali di sicurezza, casco e stivali con soles antiscivolo

## 8. Regolazione dell'inclinazione della barra di taglio

### Fig. 5.

L'angolo della barra falciante può essere regolato verso l'alto in 1 posizione, fino a 0° (diritto) e verso il basso in 4 posizioni fino a 90°. In totale sono 6 posizioni.

Per regolare l'inclinazione premere il pulsante di blocco sulla barra (2) con la mano destra, e con la sinistra tenere la barra e piegarla verso l'alto/il basso nella posizione desiderata.

Quando si sente un "clic" la barra falciante ha raggiunto la posizione corretta.

## 9. Suggerimenti e consigli

### Vedi Fig. 6A

Tagliare formando un arco verso l'esterno della siepe in modo che i tagli vengano spazzati a terra.

### Vedi Fig. 6B

Tagliare dovendo mantenere una distanza dalla siepe, ad es. aiuola tra operatore e siepe. Utilizza l'asta telescopica e la giusta inclinazione della barra e forma un arco con la barra di taglio fra su e giù mentre ti muovi lungo la siepe - usa entrambi i lati delle lame di taglio.

### Vedi Fig. 6C

Taglio vicino alla siepe. Fai oscillare la barra falciante su e giù formando un arco mentre ti muovi lungo la siepe - usa entrambi i lati delle lame di taglio.

### Vedi Fig. 6D

Tagliare vicino al suolo, ad es. arbusti bassi. Fai oscillare la barra di taglio avanti e indietro ad arco mentre ti muovi - usa entrambi i lati delle lame di taglio.

**⚠ Il tagliaiepi non è adatto per il taglio dell'erba!**

### Vedi Fig. 6E

Tenere il tagliaiepi con la barra a 90° ruotarla per sfruttare al massimo in altezza lo sbraccio.

## 10. Manutenzione

**⚠ Prima di eseguire qualsiasi intervento di assistenza e manutenzione, è necessario scollegare l'alimentazione, significa rimuovere la batteria dall'utensile.**

- Rimuovere la batteria prima di pulire e riporre la macchina.
- Per ottenere i migliori risultati di taglio le lame devono essere pulite e oliate regolarmente. Rimuovere lo sporco con una spazzola morbida e oliare leggermente.
- Utilizzare olio biodegradabile.
- Pulisci l'alloggiamento e le altre parti con un detergente delicato e un panno umido. Non utilizzare mai detersivi o solventi aggressivi.
- Impedire all'acqua di entrare a contatto con la macchina.

## 11. Conservare

Conservare il tagliaiepi asciutto e non alla portata dei bambini. Mantenere la lama lubrificata. Utilizzare la protezione per il trasporto quando la macchina è immagazzinata.

## 12. Specifiche

Modello	PHX2000
Tipo di batteria	Ioni di Litio
Tensione nominale della batteria	20V
Capacità	(2 Ah)
Telescopico lunghezza	211-278 cm
Larghezza di taglio	Massimo 15 mm
Lunghezza della lama	43 cm
Peso netto ( attrezzo solo )	3,1 kg

## 10. Termini e condizioni di garanzia

---

Il periodo di garanzia è di 2 anni per gli utenti finali privati nei paesi dell'UE. I prodotti venduti per uso commerciale hanno solo un periodo di garanzia di 1 anno.

La garanzia copre i difetti di materiale e/o di fabbricazione.

### Restrizioni e requisiti

La normale usura e la sostituzione delle parti soggette ad usura NON sono coperte dalla garanzia.

Parti soggette ad usura NON coperte per più di 12 mesi:

- Fan
- Tubo
- Ugello di velocità
- Batteria: Se la batteria non viene conservata correttamente (al riparo dal gelo e ricaricata ogni 3 mesi), la durata è garantita solo per 6 mesi .

### La garanzia NON copre i danni/difetti causati da:

- Mancanza di servizio e manutenzione
- Cambiamenti strutturali
- Esposizione a condizioni esterne insolite
- Se la macchina è stata utilizzata in modo improprio o sovraccaricata
- Utilizzo di ricambi non originali.
- Altre condizioni in cui il Texas non può essere ritenuto responsabile.

Se un caso è una richiesta di garanzia o meno è determinato in ogni caso da un centro di assistenza autorizzato. La ricevuta è la nota di garanzia, perché dovrebbe essere sempre conservata al sicuro.

**RICORDA:** L'acquisto di pezzi di ricambio nonché l'eventuale richiesta di riparazione in garanzia, art. numero ( ad es . 90063XX), anno e numero di serie devono essere sempre informati.

*\* Ci riserviamo il diritto di modificare le condizioni e non ci assumiamo alcuna responsabilità per eventuali errori di stampa.*

## 14. Risoluzione dei problemi

---

Sintomo	Possibili cause	Possibile soluzione
Il tagliaerba non funziona	La batteria non è inserita correttamente	Inserire la batteria in modo corretto
	Batteria scarica	Ricarica la batteria
	Batteria difettosa	Contattare il servizio clienti Texas
	Tagliaerba difettoso	

Per la risoluzione dei problemi relativi a batteria e caricabatteria, vedere i manuali utente inclusi per questi elementi.

**EU Overensstemmelseserklæring**  
**EC Declaration of conformity**  
**EU Konformitätserklärung**  
**Dichiarazione di conformità EU**

**DK**  
**GB**  
**DE**  
**IT**



Fabrikant • Manufacturer • Hersteller • Produttore

**Texas Andreas Petersen A/S**

Erklærer herved at materiel • Hereby certifies that the following • erklært hermit, dass der folgende • Si certifica che quanto segue

Stang hækkeklipper batteri • Pole hedge trimmer battery • Akku-Teleskop-Heckenschneider • Tagliasiepi telescopico a batteria • è costruito secondo le seguenti direttive comunitarie e successive modifiche

**PHX2000**

Er fremstillet i overensstemmelse med følgende direktiver • Is in compliance with the specifications of the machine directive and subsequent modifications • den Spezifikationen der Gerätechrichtlinie und nachfolgenden Abänderungen entspricht

**2006/42/EC - 2014/30/EU - 2000/14/EC amended by 2005/88/EC**

Materiellet er udført i overensstemmelse med følgende standarder • Conforms with the following standards • den folgenden Normen entspricht • Conforme con i seguenti standard di legge

**EN 62841-4-2:2019, EN ISO 11680-1:2011, EN ISO 12100:2010, AfPS GS 2019:01 PAK  
EN 62841-1:2015, EN 55014-1:2017, EN55014-2:2015**

**L<sub>wA</sub>: 91 dB(A)**

**L<sub>pA</sub>: 84 dB(A)**

**Vibrations A<sub>h</sub>: 0.895 m/s<sup>2</sup> (rear handle) / 0.778 m/s<sup>2</sup> (front handle)**

**Serial numbers: 2201541001 - 2512549999**

**Texas Andreas Petersen A/S**  
Knullen 22 • DK-5260 Odense S  
07.04.2022

**Responsible for documentation**  
Johnny Lolk

Johnny Lolk  
Managing Director

