

DK	Betjeningsvejledning
GB	User manual
D	Bedienungsanleitung
F	Manuel d'utilisation
RO	Manual de utilizare

BC335D

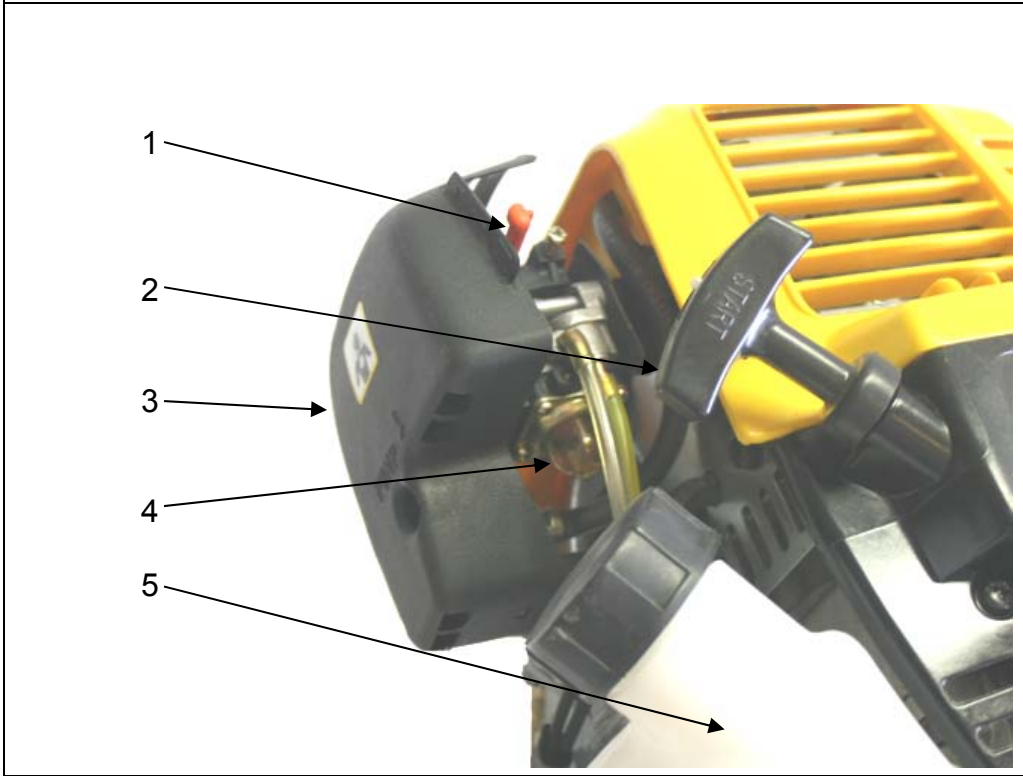



**Figur
1**



**Figur
2**



**Figur
3**



**Figur
4**



**Figur
5**



Figur
6

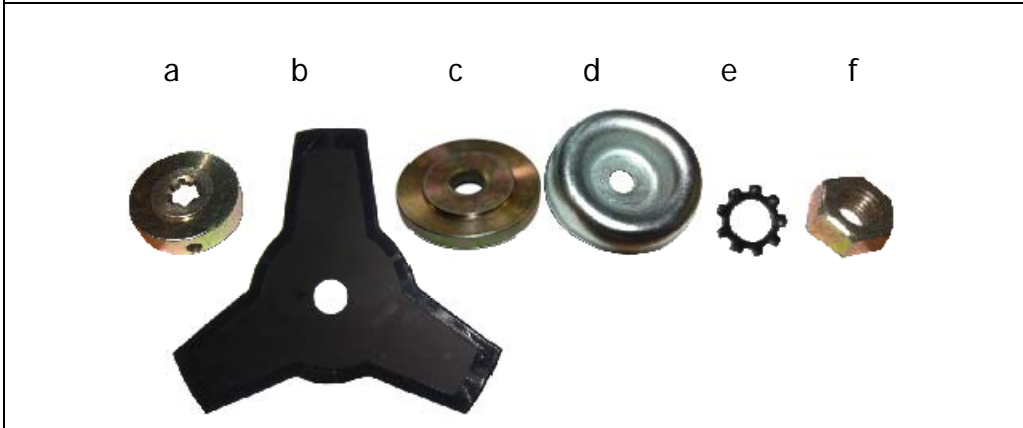

Figur
7



Figur
8



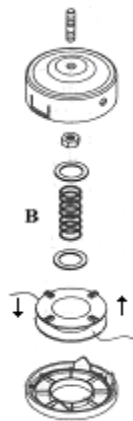

**Figur
9**

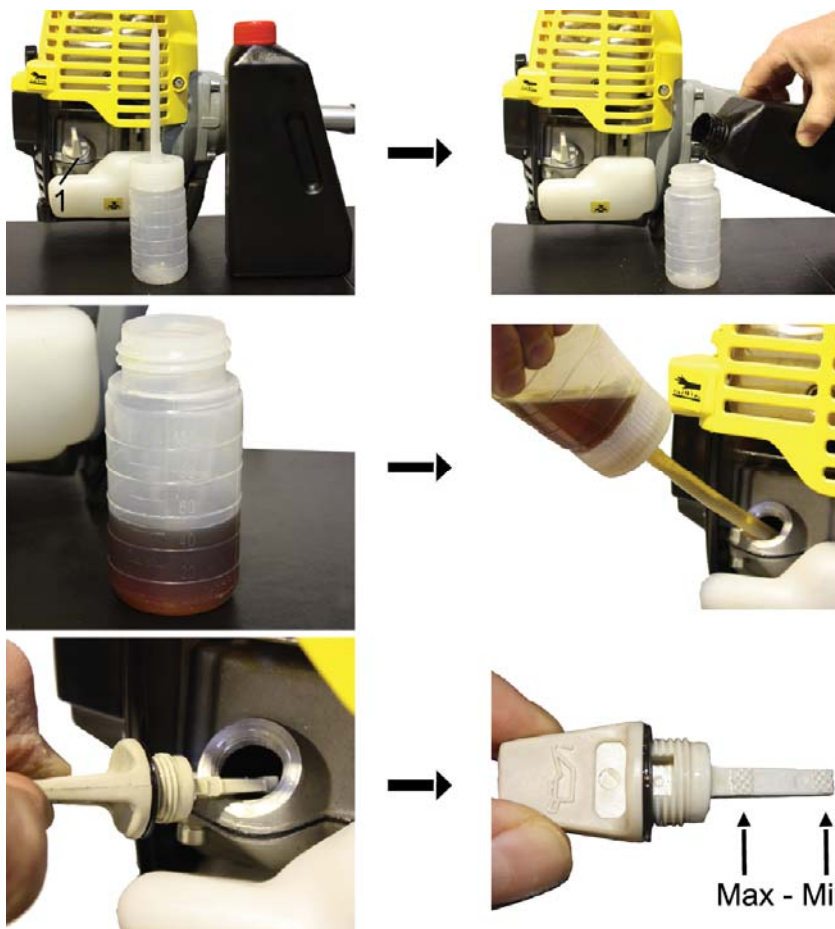

**Figur
10**

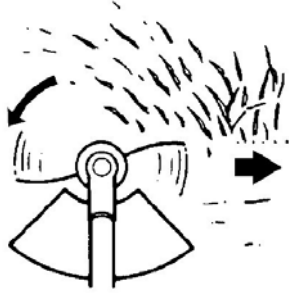
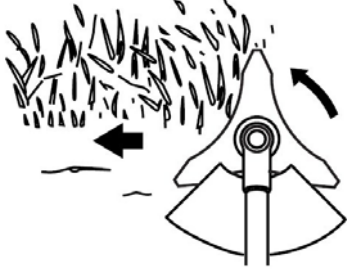
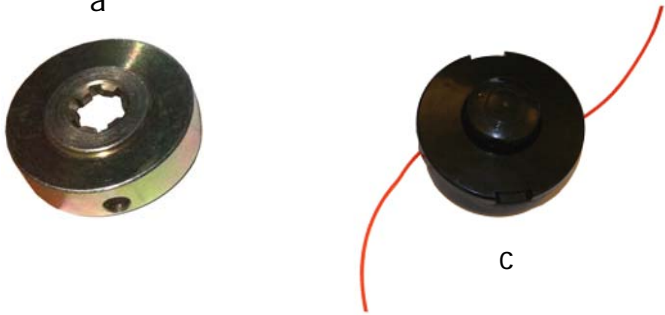

**Figur
11**

	<p>Figur 12</p>
	<p>Figur 13</p>
	<p>Figur 14</p>
	<p>Figur 15</p>



**Figur
16**



**Figur
17**

Advarselssymboler / Warning symbols / Warnzeichen

	Advarsel! Maskinen kan ved skødesløs og forkert brug være et farligt redskab, som kan forårsage alvorlige skader.	Warning! This product can be dangerous and in some cases fatal if not handled correct.	Warnung! Wenn man unvorsichtig ist oder die Maschine falsch benutzt, kann dies sehr gefährlich sein und es können schwere Schäden verursacht werden.
	Læs betjeningsvejledningen grundigt før brug af maskinen.	Read the user manual before operating this machine.	Lesen Sie sich vor der Bedienung dieser Maschine das Benutzerhandbuch sorgfältig durch.
	Benyt høreværn, sikkerheds-briller og sikkerhedshjelm.	Use ear protection, safety glasses and safety helmet.	Tragen Sie eine Gehörschutz, eine Schutzbrille und einen Schutzhelm.
	Brug sikkerhedshandsker.	Wear safety gloves.	Tragen Sie Schutzhandschuhe.
	Brug sikkerhedsfodtøj.	Wear safety shoes/boots.	Tragen Sie Sicherheitsschuhe/-stiefel.
	Rotationsretning.	Rotation direction.	Drehrichtung.
	Risiko for flyvende objekter. Hold afstand til dyr og mennesker.	Risk for flying objects. Keep distance to animals and humans.	Gefahr durch fliegende Gegenstände. Halten Sie Abstand zu Tieren und Personen.
	Brandbar væske i tanken	Flammable liquid in the fuel tank	Entzündbare Flüssigkeit im Tank
	Hold afstand til personer og dyr. Minimum 15M (50FT)	Keep bystanders away. Minimum 15M (50FT)	Halten Sie Abstand von Menschen und Tieren. Minderst 15M (50FT)

Indholdsfortegnelse "Original brugsanvisning"

2. Identifikation af symboler og sikkerhedsinstruktioner.....	9
3. Identifikation af dele.....	11
4. Montering af skærm og håndtag.....	12
5. Skift fra trimmer til buskrydder.....	12
6. Skift fra buskrydder til trimmer.....	13
7. Udskiftning af snøre.....	13
8. Brændstof.....	14
9. Olie.....	14
10. Start / Stop.....	14
11. Anvendelse.....	15
12. Luftfilter.....	15
13. Tændrør.....	15
14. Opbevaring (Vigtigt).....	16
15. Fejlfinding.....	16
16. Specifikationer.....	17
17. Reklamationsretten og generelle betingelser.....	18

Registrering af produkt / Reservedele

Registrer dit produkt online på Mit Texas. Mit Texas findes på **www.texas.dk**
Efter registrering kan Texas give dig en endnu bedre service.

Når du har registreret dit produkt, sørger Texas for at tilknytte relevant information til produktet såsom reservedelstegning, manual, fejlfinding m.m. Derudover kan Texas kontakte dig med relevant information vedrørende dit produkt.

Reservedelstegning over alle Texas' produkter findes på vores hjemmeside www.texas.dk. Finder du selv varenumre, giver det en hurtigere ekspedition.

Reservedele kan købes online på www.texas.dk eller kontakt din nærmeste forhandler. Du finder forhandlerliste på www.texas.dk

2. Identifikation af symboler og sikkerhedsinstruktioner



Lad ikke børn eller utrænede personer anvende dette redskab.



Brug kun denne buskrydder til græs og ukrudt, anvend den aldrig til andre formål.



Start aldrig motoren og lad den aldrig køre i lukkede rum. Indånding af udstødningsgas er livsfarligt.



Ryd arbejdsområdet før redskabet tages i brug. Fjern alle genstande, såsom sten, glasskår, søm, ståltråd eller snor, der kan blive slynget eller viklet ind i buskrydderen.



Anvend både beskyttelsesbriller og høreværn.



Benyt kraftige lange benklæder, sko og handsker.



Hold alle tilskuere, børn og kæledyr på mindst 15 meters afstand.



Bær ikke løs beklædning eller smykker.



Saml langt hår, så det ikke kan komme i kontakt med maskinen.



Benyt ikke denne buskrydder, hvis du er træt, dårlig eller under indflydelse af alkohol, stoffer eller medicin.



Arbejd ikke i dårlig belysning.



Hold et godt fodfæste og balance. Ræk ikke for langt ud.



Hold trimmerhovedet, klinge og varme overflader væk fra kroppen. Hold trimmerhovedet / klingen under taljehøjde.



Rør ikke ved motoren, der bliver varm ved drift.



Stop altid motoren og tag tændrørshætten af inden der foretages justeringer eller reparationer. Bortset fra justering af karburator.



Anvend kun originale reservedele, det modsatte kan forårsage en ringere ydelse eller medføre personskade, og garantien bortfalder.



Undersøg redskabet før brug for løse bolte og møtrikker, brændstoftækager osv. Udskift alle beskadigede dele. Udskift trimmerhovedet, hvis det er revnet, hakket eller på anden måde beskadiget.



Sørg for at trimmerhovedet er korrekt monteret og spændt forsvarligt fast. I modsat fald kan det medføre alvorlig personskade.



Sørg for at alle skærme og håndtag er korrekt og sikkert fastspændte.



Snørehovedet vil rotere, mens karburatoren justeres. Bær beskyttelsesudstyr, og følg alle sikkerhedsinstruktioner.



Lad motoren køle af, før den oplagres.



Tøm brændstoftanken, og fastspænd trimmeren, så den ikke flytter sig, når den transporteres i et køretøj.

3. Identifikation af dele

Figur 1.

1. Motor
2. Gasgreb
3. Stang
4. Skærm
5. Klinge
6. Håndtag
7. Kniv for afskæring af snøre

Figur 2.

1. Choker
2. Rekylstarterhåndtag
3. Luftfilter
4. Primer
5. Brændstoftank

Figur 5.

1. Start/stop knap
2. Sikkerhedsknap
3. Låseknap for gashåndtag
4. Gasgreb

Figur 6.

1. Unbrako nøgle
- a. Bøs med forhøjning

Figur 7.

- a. Bøs med forhøjning
- b. Klinge
- c. Skive
- d. Kop
- e. Låsering
- f. Møtrik

Figur 14.

- a. Bøs med forhøjning
- b. Trimmerhoved

Figur 16.

1. Unbrako nøgle
- a. Bøs med forhøjning

4. Montering af skærm og håndtag

Monter skærmen ved hjælp af de vedlagte skruer. Sørg for at skærmen er skruet ordentligt fast.

Se figur 3.

Håndtaget skal monteres, så maskinen er i balance. Derudover skal maskinen være behagelig at anvende for brugeren.

Se figur 4.

5. Skift fra trimmer til buskrydder

Fjern trimmerhoved - figur 16, 17.

1. Anbring den medfølgende unbrakonøgle (1) i trimmerens gear hul, og bøsningen (a) så den fastgør akslen.
2. Drej snørehovedet af med uret.

Bemærk: Opbevar trimmerhovedets dele samlet til senere brug.

Monter klinge – figur 6, 7, 8.

1. Anbring den medfølgende unbrakonøgle (1) i trimmerens gear hul, og bøsningen (a), så den fastgør akslen.
2. Monter klingen (b) på bøsningen (a), vær her opmærksom på at forhøjningen på bøsningen passer i klingens monteringshul.
3. Læg skive (c) og kop (d) mod klingens, afslut med låseskive (e) og møtrik (f). Vær opmærksom på at skiven vender korrekt (flad side mod klinge).
4. Fjern umbrakonøglen inden brug.

Sørg altid for at klingens er forsvarligt fastgjort. Hvis du er i tvivl skal du henvende dig til din nærmeste forhandler.

Brug af klinge

1. Når motoren stopper, skal den roterende klinge blive i tæt græs eller krat, indtil den er bragt til stilstand.
2. Hold altid godt fast i redskabet med begge hænder.
3. Maskinen må ikke anvendes, hvis skærmen ikke er monteret korrekt, og i god stand.
4. Motoren skal altid stoppes før materialer, der har sat sig fast i klingens, forsøges fjernet.
5. Man må ikke røre ved eller forsøge at stoppe klingens, mens den roterer.
6. En roterende klinge kan forårsage skade, da den fortsætter med at dreje rundt, efter at motoren er stoppet eller gasregulatoren er udløst. Bevar altid kontrollen over maskinen, indtil klingens står helt stille.
7. Sørg altid for, at klingens er monteret korrekt og forsvarligt før hver brug.
8. Brug kun en skarp klinge, udskift klinger, der er slidte eller beskadiget.
9. Brug kun originale reservedele.
10. Anvend kun klingens til ukrudt, græs og lignende

11. **Tilbageslag** er en reaktion, der kan forekomme, når den roterende klinge kommer i kontakt med noget, den ikke kan skære over. Denne kontakt kan bevirke, at klingen stopper i et øjeblik, og pludselig slår redskabet væk fra det hårde objekt, der blev ramt. Denne reaktion kan være så voldsom, at brugeren mister kontrollen over redskabet. Tilbageslag kan forekomme uden varsel, hvis klingens sætter sig fast, taber fart eller hæmmes. Dette er mere sandsynligt i områder, hvor det kan være svært at se det materiale, der beskæres.
12. Selen skal altid anvendes og justeres rigtig.
13. Bevar et fast greb i begge håndtag, mens bladet er i brug. Hold bladet væk fra kroppen og under taljehøjde.

6. Skift fra buskrydder til trimmer

Fjern klinge - figur 6, 7, 8

1. Anbring den medfølgende unbrakonøgle (1) i trimmerens gear hul, og bøsningen (a) så den fastgør akslen
2. Skru boltene (f) af.
3. Fjern låsering (e), skive (c), kop (d) og klinge (b).

Bemærk: Opbevar klingedelene samlet til senere brug.

Monter trimmerhoved - figur 14, 15, 16, 17

1. Monter bøs (a)
2. Anbring den medfølgende umbrakonøgle (1) i gearhullet fra oven af og ram hakket i bøsning (a), så den låses fast.
3. Drej til sidst trimmer hovedet (c) på (mod uret), og sørg for det er spændt ordentligt.
4. Fjern umbrakonøglen inden brug.

7. Udskiftning af snøre

1. Stop motoren.
2. Tryk ind i hver side på selve snørehuset. Låget kan nu tages af.
3. Afmonter selve rullen, ved at trække i den, Lad fjederen, blive på spolen. Fjern evt. rester af snøre. Tag 3-4 m snøre (2,4 mm) og læg det dobbelt.
4. De to ender stoppes ind i de 2 huller på snorrullen. Derefter ruller man snøren på i pilens retning. Undgå at sno snøren. Når al snøren er rullet på, skærer man snøren over og stopper de 2 ender ud gennem snørestyrene.
5. Saml hele snørehuset i modsat rækkefølge, start med at sætte fjederen på plads. Placer dernæst snøren i snørehusets to huller.
6. Slut af med at montere dækslet. Vær sikker på at det er forsvarligt monteret.

Se figur 10.

Sørg altid for at trimmerhovedet er spændt forsvarligt.

OVERFYLD IKKE SPOLEN.

Hvis du er i tvivl, så kontakt din nærmeste forhandler.

8. Brændstof

1. Dette produkt er udstyret med en 4-taktsmotor.
2. Brug altid blyfri benzin (minimum oktan 95)
3. Brug en ren og godkendt benzindunk.
4. Brug **IKKE** en benzin, der er mere end 90 dage gammel, da motoren i såfald kan have startproblemer. Opbevar aldrig samme benzin tanken i mere end 30 dage.
5. Ved længere tids opbevaring, tøm da altid tanken.

Hold minimum 2 minutters pause før optankning af brændstof.

Skru benzindækslet langsomt af. Læg det på et rent underlag. Hæld forsigtigt brændstof i tanken, undgå spild. Skru øjeblikkeligt benzindækslet på og stram til med hånden. Tør spildt brændstof op.

Sluk altid motoren før påfyldning, hæld aldrig brændstof på en maskine, der er i gang, eller hvor motoren er varm. Flyt mindst 3 meter væk fra påfyldningsstedet, før motoren startes.

Påfyldning af benzin - Rygning forbudt !

9. Olie

Når olie påfyldes/måles, skal buskrydderen ligge fladt på jorden!!

Se oliestanden på oliepinden Fig 11. Påfyld olie indtil olieniveauet er midt mellem de to mærker på oliepinden. Vi anbefaler at påfylde max. 50 ml. motorolie.

OBS! Overfyldning af olie kan beskadige motoren.

Kontroller altid oliestanden inden start. Udskift olien en gang om året, eller for hver 10. time.

Brug den rigtige olie for den rigtige årstid:

Ved 20°	Ved 10°-20°	Under 10°
SAE30	SAE30	SAE10W-30

10. Start / Stop

Sådan startes en kold motor.

Læg trimmeren på et plant og solidt sted.

Sæt start/stop kontakten på "Start" (figur 5,1).

Indstil chokerhåndtaget på (figur 2,1) 

Aktiver sikkerhedsknappen (figur 5,2), og tryk gasgrebet (figur 5,4) ind, lås derefter grebet fast med låseknapen (figur 5,3).

Tryk på primerbolden 3 gange (figur 2,4)

Træk i startersnoren indtil motoren går i gang (figur 2,2).

Flyt chokerhåndtaget til køreposition (figur 2,1) når motoren er varm. 

Sådan startes en varm motor

Placer start/stop kontakten på Start (figur 5,1).

Indstil chokerhåndtaget på (figur 2,1). 

Træk startersnoren indtil motoren går i gang (figur 2,2).

Sådan stoppes motoren

Slip gasgrebet (figur 5,4).

Placer start/stop kontakten på Stop (figur 5,1).

11. Anvendelse

Slå altid højt græs oppefra og nedefter. Derved hindres græs i at vikles om drivakselhus og trimmerhoved, som kan medføre overophedning og skader. Hvis der vikles græs eller lignende rundt om drivakselhuset, STOPPES motoren, tændrørshætten afmonteres og græsset fjernes.

Trimmer

Snørefremførelsen styres ved at presse snørehuset let mod jorden, mens motoren kører på fuld gas.

Hold trimmeren på skrå frem mod det område, der skal slås.

Figur 12, viser det bedste skæreparti, brug altid trimmeren fra venstre mod højre.

Brug snoren til at slå med, tving ikke snørehuset ind i græs, der ikke er slået. Tråd og stakithegn slider ekstra meget på snøren og kan endda knække den. Sten og mure, kantsten og træ kan slide snøren meget hurtigt. Gå rundt om træer og buske. Bark og træornamenter, træbeklædning og stolper kan nemt blive beskadiget af snøren.

Buskrydder

Figur 13, viser det bedste skæreparti. Brug altid buskrydderen fra højre mod venstre.

12. Luftfilter

For korrekt ydelse og holdbarhed bør luftfilteret holdes rent.

Fjern luftfilterdækslet ved at skrue skruen af, der fastholder dækslet.

Luftfilteret vaskes i lunkent sæbe vand og skal herefter tørre grundigt. Væd det igen i lidt olie. Tryk evt. overskydende olie ud. Hvis filteret er meget medtaget, bør det udskiftes. Filter og dæksel monteres igen. Vær opmærksom på at filter og dæksel slutter tæt.

Luftfilteret skal renses for hver 5. time, dog oftere, når du arbejder i støvede områder.

13. Tændrør

Denne maskine er udstyret med et NHSP AL6RC tændrør, der har en elektrodeafstand på 0,6 mm 0,7 mm. For optimal ydelse, bør det udskiftes årligt.

14. Opbevaring (Vigtigt)

VIGTIGT!

Hvis buskrydderen skal opbevares i over 4 uger uden at blive brugt, anbefales det at tømme al brændstof ud af tanken i en dunk. Lad evt. motoren køre tanken helt tom til den stopper. Tryk gentagende gange på primerbolden for at få det sidste benzin ud inden den sættes til side. Ved opbevaring henover vinteren, anbefales det ligeledes at tømme olietanken helt.

Opbevar altid buskrydderen i vandret position (læg den på en overflade)!
Genbrug aldrig gammel benzin og olie!

Rengør desuden trimmeren for græs og snavs. Opbevar den frostfrit og hvor børn ikke kan komme til den.

Overhold alle sikkerhedsforskrifter vedr. sikker opbevaring og håndtering af benzin.

15. Fejlfinding

PROBLEM	MULIG ÅRSAG	LØSNING
Motor vil ikke starte	1. Ingen gnist.	Undersøg tændrøret. Aftag tændrøret, sæt tændrørshætten på tændrøret, og læg tændrøret på metalcylinderen. Træk i startsnoren, og se om der kommer gnister fra tændrørets spids. Hvis der ikke er gnister, gentages dette med et nyt tændrør.
	2. Intet brændstof.	Tryk på spædebolden. Hvis problemet fortsætter, kontakt en forhandler/reparatør.
	3. Druknet motor.	Aftag tændrøret, og vend trimmeren rundt, så tændrørshullet vender mod jorden. Flyt chokeren til "Kør" og træk i startsnoren 10 til 15 gange. Rens tændrøret og skru det på igen, udskift eventuelt. Træk i startsnoren 3 gange med chokeren på "kør". Hvis motoren ikke starter, flyttes chokeren til "choker" og normal startprocedure foretages. Hvis motoren fortsat ikke starter, gentages proceduren med et nyt tændrør.
	4. Man skal trække hårdere i startsnoren, end da den var ny.	Kontakt en forhandler / reparatør.
Motoren starter, men vil ikke accelerere	Karburatoren skal justeres.	En reparatør skal kontaktes.
Motoren starter, men vil kun køre ved fuld gas på halv choker	Karburatoren skal justeres, repareres eller renses.	En reparatør skal kontaktes.

PROBLEM	MULIG ÅRSAG	LØSNING
Motoren kommer ikke op på fuld gas og udsender kraftig røg.	1. Undersøg brændstoffet.	Brug nyt brændstof.
	2. Luftfilteret er beskidt.	Rens eller udskift.
	3. Karburatoren skal justeres.	En reparatør skal kontaktes.
Motoren starter, kører og accelererer, men vil ikke gå i tomgang.	Karburatoren skal justeres.	En reparatør skal kontaktes.
Snøren kan ikke fremtrækkes.	1. Snøren er smeltet sammen. 2. Der er utilstrækkelig snøre på spolen. 3. Snøren er slidt kort. 4. Snøren er filtret sammen på spolen. 5. Motor omdrejningerne er for langsomme.	Udskift. Brugeren kører evt. for tæt på sten og mure. Monter mere snøre. Fremtræk snøren, mens snørehuset skiftevis trykkes ned og slippes. Tag snøren af spolen, og rul den op igen. Fremtræk snøren ved fuld gas.
Græs vikles omkring drivakselhus og strenghus.	1. Højt græs slås i jordhøjde. 2. Trimmeren anvendes ikke ved fuld gas.	Slå græsset oppefra og nedefter. Anvend trimmeren ved fuld gas.
Spoledåsen er sværd at dreje.	Gevindene er beskidte, beskadigede, eller fulde af græs.	Rens gevindene og smør dem med fedt hvis det ikke hjælper, udskiftes spolen, rens evt. for græs.

16. Specifikationer

	BC335D
Gear	Automatisk centrifugal kobling
Håndtag	V-håndtag
Tørvægt (kg)	8,1
Karburator	Membram type
Motor (cc)	33,5
Start	Rekyl
Brændstof	Oktan 95
Brændstof tank kapacitet (L)	0,6
Motorolie	SAE30 / SAE10W-30 - 50 ml
Trimmersnøre tykkelse (mm)	2,4 mm
Længde med klinge (cm)	190
Tændrør	NHSP AL6RC / CMR6A (varenr. 412906)
Klinge	3-tands
Trimmerhoved	Tap n' go 2-snøret

Grundet fortsat produkt udvikling, forbeholder Texas A/S sig ret til at forbedre produktet, uden at være forpligtiget til at forbedre allerede solgte modeller.

17. Reklamationsretten og generelle betingelser

Reklamationsperioden regnes fra købsdatoen og er gældende i 3 år for private i Danmark, 2 år i andre lande i EU. Maskiner solgt til erhvervsbenyttelse har 1 års garanti.

Reklamationen dækker mangelfuld udførelse dvs. fabrikationsfejl eller materiale- og funktionsfejl.

Forbehold og krav

Normal slitage og udskiftning af sliddele er IKKE omfattet af reklamationsretten.

Sliddele, hvor der IKKE garanteres for holdbarheden over 12 måneder:

- Klinger
- Snørespøler/trimmerhoveder
- Kabler
- Kontakter
- Membraner/pakninger
- Tændrør
- Motorvæsker (olie, benzin, fedt)
- Startsnor
- Filtre

Hvis du starter motoren uden påfyldning af korrekt olieblandet benzin, vil denne blive beskadiget og vil ikke kunne repareres og derfor ikke være dækket af garantien.

Reklamationsretten omfatter IKKE fejl eller mangler opstået som følge af:

- Manglende service og vedligeholdelse
- Konstruktionsmæssige ændringer
- At maskinen har været udsat for ydre påvirkning
- Lakskader, skader på skjold, styr, paneler m.m.
- At maskinen er blevet misligholdt eller overbelastet
- At der er anvendt andre olie-, brændstof-, fedt- eller væsketyper end anbefalet i denne vejledning
- Dårlig eller beskidt brændstof, forurening af brændstofssystemet
- Montering/anvendelse af uoriginale reservedele
- Andre forhold, som Texas A/S er uden ansvar for

Hvorvidt en sag er en garantisag eller ej, afgøres i hvert tilfælde af et autoriseret serviceværksted.

Din købskvittering er gældende som garantibevis, hvorfor den altid bør gemmes.

Husk: Ved anmodning om garanti reparation, skal modelnummer, årgang og serienummer altid oplyses. Det kan findes på CE-mærket som sidder på skjoldet bag motoren.

**Vi forbeholder os ret til ændringer og tager forbehold for evt. trykfejl*

Table of Contents "Original instructions"

2. Identification of Symbols and Safety Instructions.....	19
3. Identification of Parts	21
4. Fitting Screen and Handle	22
5. Switch from Trimmer to Brushcutter.....	22
6. Switch from Brushcutter to Trimmer.....	23
7. Replacing Cord	23
8. Fuel.....	24
9. Oil	24
10. Start/Stop.....	24
11. Operation.....	25
12. Air Filter	25
13. Spark Plug	25
14. Storage (Important).....	26
15. Troubleshooting	26
16. Specifications.....	27
17. Standard warranty terms and conditions.....	28

Spare parts

Spare part drawings for the specific product can be found
on our website **www.texas.dk**

If you find the part numbers yourself, this will facilitate more rapid service.

For purchase of spare parts, please contact your dealer.
You will find a list of dealers on the Texas website.

2. Identification of Symbols and Safety Instructions



Do not let children or untrained persons use this machine.



For use on grass and weed growth only, do not use for other purposes.



Never start or run the engine in a closed space. Inhalation of exhaust gas is dangerous.



Clear the work area before the tool is to be used. Remove all items such as rocks, broken glass, nails, steel wire, or string that could be thrown out by or tangled in the blade.



Always wear protective glasses and hearing protection.



Use sturdy, long pants, shoes, and gloves.



Keep bystanders, children and pets at least 50 feet away.



Do not wear loose clothing or jewelry.



Gather long hair, so that it cannot come in contact with machine.



Do not use this machine if you are feeling tired, ill, or are under the influence of alcohol, drugs or medication.



Do not work in poor lighting.



Keep proper footing and balance. Do not over-reach.



Keep trimmer head, blade and hot surfaces away from your body. Keep trimmer head/blade under waist height.



Do not touch engine during or immediately after use (hot).



Always stop engine and disconnect spark plug lead before making adjustments or repairs (with the exception of carburetor adjustments).



Always use original spare parts only. Failure to do so can affect performance, cause personal injury and void the guarantee.



Always check machine before use for loose bolts and nuts, fuel leaks etc. Replace all damaged parts. Replace trimmer head if cracked, chipped or damaged in any other way.



Always check trimmer head is correctly fitted and tightened. Failure to do so can cause serious personal injury.



Check that all screens and handle are correctly fitted and secure.



The trimmer head will rotate when you adjust the carburetor. Wear protective glasses and follow all safety instructions.



Allow engine to cool before storing.



Empty fuel tank and secure trimmer to prevent movement when transporting in a vehicle.

3. Identification of Parts

Figure 1.

1. Engine
2. Throttle handle
3. Tube
4. Blade guard
5. Blade
6. Handlebar
7. Knife for cutting nylon line

Figure 2.

1. Choke
2. Recoiling starter handle
3. Air filter
4. Primer
5. Fuel tank

Figure 5.

1. Start/Stop button
2. Safety button
3. Lock for gas handle
4. Throttle trigger

Figure 6.

1. Allen wrench
- a. Bushing with projection

Figure 7.

- a. Bushing with projection
- b. Blade
- c. Washer
- d. Cup
- e. Lock ring
- f. Nut

Figure 14.

- a. Bushing with projection
- b. Trimmer head

Figure 16.

1. Allen wrench
- a. Bushing with projection

4. Fitting Screen and Handle

Fit screen using screws supplied. Check screen is secure.
See figure 3.

Fit handle and ensure machine is balanced. Also make sure the machine is comfortable to use for the user.
See figure 4.

5. Switch from Trimmer to Brushcutter

Removing trimmer head – figures 16, 17.

1. Insert the Allen key (1) provided into trimmer gear hole and bushing (a) to secure the shaft.
2. Unscrew twine head clockwise.

Note! Keep trimmer head parts together for later use.

Fitting blade – figures 6, 7, 8

1. Insert the Allen key (1) provided into trimmer gear hole and bushing (a) to secure the shaft.
2. Mount the blade (b) on the bushing (a), making sure that the projection on the bushing fits in the blade's fitting hole.
3. Fit the washer (c) and cup (d) against the blade, and finish by fitting the lock ring (e) and nut (f). Make sure the washer is facing the proper direction (flat side against blade).
4. Remove the allenwrench before use.

Always ensure blade is secure. If in doubt, contact your nearest dealer.

Using the blade

1. Keep blade in dense grass or weeds when stopping engine until rotation has ceased.
2. Always hold machine securely in both hands.
3. Do not use if screen is incorrectly fitted and in poor condition.
4. Always stop engine before removing any materials stuck in blade.
5. Never attempt to touch or stop blade while it is rotating.
6. A rotating blade can cause injury, as it will continue to rotate after the engine is stopped or gas regulator activated. Always maintain control over the machine until blade stops completely.
7. Always ensure blade is correctly fitted before use.
8. Always use a sharp blade. Replace damaged or worn blades.
9. Use original spare parts only.
10. Use blade only for weeds, grass and the like.

11. **Kickback** is a reaction that can occur when a rotating blade comes into contact with something it cannot cut. This can cause the blade to stop for a moment, causing the machine to recoil from the object it hit. This reaction can be so violent that control over the machine can be lost. Kickback can occur without warning if the blade gets stuck, loses speed or is impaired. This is more likely to occur in areas where it can be hard to see the material to be cut.
12. Always ensure strap is properly adjusted.
13. Maintain a firm grip on both handles while blade is in use. Keep blade away from body and under waist height.

6. Switch from Brushcutter to Trimmer

Removing blade - figures 6, 7, 8.

1. Insert the Allen wrench (1) provided into trimmer gear hole and bushing (a) to secure the shaft.
2. Screw off the nut (f).
3. Remove lock ring (e), cup (d), washer (c) and blade (b).

Note! Keep blade parts together for later use.

Fitting trimmer head – figures 14, 15, 16, 17.

1. Mount bushing (a)
2. Place the provided allen wrench (1) in the hole in the gearhousing, make sure it goes through the hole in the bushing (a), so it is locked.
3. Mount the trimmerhead (c) (turn counterclockwise), make sure it is tightenen properly.
4. Remove the allenwrench before use.

7. Replacing Cord

1. Stop engine.
2. Press each side of cord housing. Remove lid.
3. Remove roll by pulling. Allow spring to remain on spool. Remove any cord residue. Take 3-4 m of cord (2.4 mm) and double it up.
4. Insert both ends into the 2 holes on the roll. Wind cord onto roll in direction of arrow. Avoid twisting cord. When twine is fully on roll, cut and insert the two cut ends through the guide holes.
5. Assemble cord housing in reverse order, starting with spring. Place cord in cord housing holes.
6. Re-place cover. Check cover is secure.

Figure 10.

**Always ensure trimmer head is secured tightly.
NEVER OVERFILL THE REEL!
If in doubt, contact your nearest dealer.**

8. Fuel

1. This product is equipped with a 4-stroke engine.
2. Always use unleaded gasoline (minimum octane 95)
3. Use a clean, approved gas can.
4. Do **NOT** use a gasoline mixture that is more than 90 days old, as it can cause problems starting engine. Do not store the same gasoline in tank for more than 30 days.
5. Always drain tank prior to long-term storage.

Allow engine to cool for at least 2 minutes before fuelling.

Remove filler cap slowly. Place on a clean surface.

Carefully pour fuel into tank, avoiding spillage. Replace and tighten filler cap immediately. Wipe up spilt fuel.

Always switch engine off before filling. Never pour fuel into a machine that is running or when engine is hot. Move machine at least 3 meters away from filling site before starting engine.

Filling gasoline – No smoking!

9. Oil

When oil is filled in/checked, the brush cutter must lie down flat on ground!

Check the oil level on the dipstick. Fill oil so oil level is exactly between the 2 marks on the dipstick. See Figure 11. We recommend to fill max. 50 ml. engine oil in.

Caution: Overfilling might damage the engine!

Always check the oil level before starting the motor. Change the oil once a year or every 10th hour of operation.

Use the correct oil for the specific time of year

By 20° C	Between 10°-20°C	Below 10°
SAE30	SAE30	SAE10W-30

10. Start/Stop

Starting a cold engine.

Place trimmer on a solid, level surface.

Set switch to "Start" (figure 5.1).

Set choke (figure 2.1). 

Activate safety switch (figure 5.2), and press throttle (figure 5.4). Lock handle with lock mechanism (figure 5.3).

Press the primer 3 times (figure 2.4).

Pull starter cord until engine starts (figure 2.2).

Set choke to run position (figure 2.1) when engine is warm. 

Starting a warm engine:

Set start switch to "Start" (figure 5.1).

Set choke (figure 2.1). 

Pull starter cord until engine starts (figure 2.2).

Stopping engine:

Release throttle (figure 5.4).

Set switch to "Stop" (figure 5.1).

11. Operation.

Always cut high grass from the top and down. This will prevent grass from getting twisted around the drive shaft and trimmer head, which can cause overheating and damage. If grass or the like does get twisted around the drive shaft, STOP engine, detach spark plug lead and remove.

Trimmer

The cord is advanced by tapping the cord housing lightly on the ground while the motor is running at full speed.

Hold trimmer at an angle towards the area to be cut.

Figure 12 shows the best cutting zone. Always work from left to right.

Use cord to cut. Do not force cord housing into uncut grass. Wire and fences cause accelerated wear and can break cord. Stones and bricks, curbstones and wood cause very rapid cord wear. Work around trees and bushes. Bark and wooden ornaments, wood cladding and posts can be damaged by the cord.

Brushcutter

Figure 13 shows the best cutting zone. Always work from right to left.

12. Air Filter

For correct performance and durability, keep air filter clean.

Remove air filter cover by unscrewing retaining screw.

Clean filter in warm soapy water and allow to dry completely. Soak filter in a little oil.

Squeeze any surplus oil out. If filter is very worn, replace.

Fit filter and cover. Check filter and cover are properly fitted.

Clean filter every 5 hours of operation, more frequently if working in dusty conditions.

13. Spark Plug

This machine is equipped with an NHSP AL6RC spark plug which has a gap of 0.6 mm 0.7 mm. Replace annually for optimum performance.

14. Storage (Important)

IMPORTANT!

If the brush cutter is stored for more than 4 weeks, it is recommended to drain all fuel from the tank into an approved container. You can also let the engine run until the tank is completely empty and the engine stops. Push several times on the primer to get the last fuel out before machine is set for storage.

During storage over the winter time, it is recommended also to empty the oil tank completely.

**Always store the brush cutter in a horizontal position (place it on a surface)!
Never re-use old gasoline and oil!**

Clean the trimmer for grass and dirt and store it in frost-free conditions out of the reach of children. Observe all safety instructions concerning safe storage and handling of gasoline.

15. Troubleshooting

PROBLEM	POSSIBLE CAUSE	SOLUTION
Engine will not start	1. No spark.	Check spark plug. Remove spark plug, connect lead and place plug on cylinder block. Pull starter cord. Check for spark. Repeat process with new spark plug if no spark appears.
	2. No fuel.	Press fuel pump button. If problem recurs, contact dealer/repair shop.
	3. Engine flooded.	Remove spark plug, turn trimmer over so that spark plug hole points downwards. Set choke to "Run" and pull starter cord 10 – 15 times. Clean spark plug. and screw back on. Replace if necessary. Pull starter cord 3 times with choke set to "Run". If engine fails to start, set choke to "Choke" and perform normal start procedure. If engine still fails to start, repeat procedure with a new spark plug.
	4. Starter cord requires more effort than when new.	Contact dealer/repair shop.
Engine starts, but will not accelerate	Carburetor needs adjustment.	Contact repair shop.
Engine starts, but will only run at full throttle with half choke.	Carburetor needs adjustment, repair or cleaning.	Contact repair shop.
Engine will not reach full speed and produces a lot of smoke.	1. Check fuel.	Use new fuel.
	2. Air filter dirty.	Clean or replace.
	3. Carburetor needs adjustment.	Contact repair shop.

PROBLEM	POSSIBLE CAUSE	SOLUTION
Engine starts, runs and accelerates, but will not run in idle.	Carburetor needs adjustment.	Contact repair shop.
Cord cannot be extended.	<ol style="list-style-type: none"> 1. Cord melted. 2. Insufficient cord on spool. 3. Cord worn down. 4. Cord tangled with spool. 5. Engine RPM too low. 	<p>Replace. Trimmer operating too close to stones and walls. Fit more cord.</p> <p>Advance cord while alternatively pressing and releasing cord housing. Remove cord from spool, roll on once more. Advance cord at full throttle.</p>
Grass getting twisted around drive shaft and cord housing.	<ol style="list-style-type: none"> 1. High grass being cut at ground level. 2. Trimmer used at low RPM. 	<p>Cut grass from top and down.</p> <p>Use trimmer at high RPM.</p>
Cord spool hard to turn.	Threads dirty, damaged or full of grass.	Clean threads, lubricate with grease. Replace spool if necessary.

16. Specifications

	BC335D
Gears	Automatic centrifugal clutch
Handlebar	V handle
Weight (kg)	8.1
Carburetor	Membrane type
Engine (cc)	33.5
Start	Recoil
Fuel	Octane 95
Fuel tank capacity (L)	0.6
Oil	SAE30 / SAE10W-30 - 50 ml
Trimmer cord thickness (mm)	2.4 mm
Length with blade (cm)	190
Spark plug	NHSP AL6RC / CMR6A (part no. 412906)
Blade	3-toothed
Trimmer head	Tap'n'go 2 cord

Because of continued product development, Texas A/S reserves the right to improve the product without obligation, to improve already sold models.

17. Standard warranty terms and conditions

The warranty period is 2 years for private end users in EU countries.
Products sold for commercial use, only have a warranty period of 1 year.

The warranty covers material and/or fabrication faults.

Restrictions and requirements

Normal wear and replacement of wearing parts are NOT covered by the warranty.

Wearing parts, which are NOT covered for more than 12 months:

- Blades
- Spools with nylon line (trimmerheads)
- Cables
- Switches
- Membranes/gaskets
- Spark plugs
- Engine liquids (oil, gasoline, grease)
- Starter cords
- Filters

If you start the engine without adding correct fuel mix of gasoline and 2-stroke oil, it will be damaged and cannot be repaired and therefore not covered by the warranty.

The warranty does NOT cover damages/faults caused by:

- Lack of service and maintenance
- Structural changes
- Exposure to unusual external conditions
- Damages to the bodywork, deck, handles, panels etc.
- If the machine has been improperly used or overloaded
- Wrong use of oil, gasoline, grease or other liquid types, which are not recommended in this user manual
- Bad or dirty gasoline, which results in contamination of the fuel system
- Use of unoriginal spare parts.
- Other conditions where Texas cannot be held responsible.

Whether a case is a warranty claim or not is determined in each case by an authorized service center.

Your receipt is your warranty note, why it should always be kept safe.

REMEMBER: The purchase of spare parts as well as any request for warranty repair, model number, year and serial number should always be informed. It can be found on the CE-label on the machine!

** We reserve the right to change the conditions and accept no liability for any misprints*

Inhaltsverzeichnis "Übersetzung der Originalbetriebsanleitung"

2. Symbole and Sicherheitshinweise	29
3. Teile	31
4. Befestigung von Schutzschirm und Griff	32
5. Von der Sense zum Freischneider	32
6. Vom Freischneider zur Motorsense	33
7. Faden ersetzen	33
8. Kraftstoff	34
9. Öl	34
10. Start/Stop	35
11. Betrieb	35
12. Luftfilter	36
14. Aufbewahrung	36
15. Fehlersuche und behebung	37
16. Technische Daten	38
17. Standard-Gewährleistungsbedingungen	39

Ersatzteile

Eine Teileliste und Explosionszeichnungen sind auf unserer Website
www.texas.dk zu finden

Wenn Sie die Teilenummern selbst ermitteln, erleichtert uns das den
Service.

Für den Kauf von Ersatzteilen nehmen
Sie bitte mit Ihrem Händler Kontakt auf.

2. Symbole and Sicherheitshinweise



Kinder oder nicht eingewiesene Personen dürfen dieses Gerät nicht benutzen.



Nur für das Mähen von Gras und Unkraut bestimmt, keinesfalls für andere
Zwecke.



Keinesfalls das Gerät in geschlossenen Räumen starten oder laufen lassen. Das
Einatmen der Abgase ist gesundheitsschädlich.



Vor Inbetriebnahme des Geräts den Arbeitsbereich säubern. Fremdkörper wie
Steine, Glasscherben, Nägel, Stahldraht oder Schnur entfernen, die
herausgeschleudert werden oder sich im Gerät verfangen können.



Es sind stets Schutzbrille und Gehörschutz zu tragen.



Feste lange Hosen, Schuhe und Schutzhandschuhe tragen.



Sorgen Sie dafür, dass zu Zuschauern, Kindern und Haustieren stets einen
Mindestabstand von 15 m besteht.



Keine weite Kleidung oder Schmuck tragen.



Langes Haar zusammenbinden, damit es nicht mit dem Gerät in Berührung kommen kann.



Bei Müdigkeit, Krankheit oder unter dem Einfluss von Alkohol, Drogen oder Medikamenten darf das Gerät nicht verwendet werden.



Nicht bei dämmeriger Beleuchtung arbeiten.



Sorgen Sie stets für richtigen Stand und gutes Gleichgewicht. Nicht zu weit vornüber beugen.



Mähkopf, Messer und heiße Geräteteile vom Körper fernhalten. Mähkopf bzw. Messer stets unterhalb der Taille halten.



Das Gerät während des Betriebs oder sofort danach nicht berühren, weil es heiß ist.



Vor Einstellungs- oder Reparaturarbeiten Motor ausschalten und Zündkerzenstecker ziehen (außer beim Einstellen des Vergasers).



Ausschließlich Originalersatzteile verwenden. Bei Nichtbeachtung kann das die Leistung beeinflussen, Verletzungen verursachen und die Garantie außer Kraft setzen.



Vor jedem Einsatz ist das Gerät auf lose sitzende Schrauben und Muttern, undichten Kraftstofftank usw. zu überprüfen. Beschädigte Teile sind auszutauschen. Bei Rissen oder anderen sichtbaren Schäden am Mähkopf ist dieser austauschen.



Der Mähkopf ist stets auf korrekten, festen Sitz zu überprüfen. Wird dies unterlassen, kann das ernsthafte Verletzungen zur Folge haben.



Überprüfen, ob Schutzschirm und Griff korrekt befestigt und sicher zu benutzen sind.



Daran denken, dass der Mähkopf rotiert, wenn der Vergaser eingestellt wird. Schutzbrille tragen und alle Sicherheitshinweise befolgen.



Vor dem Wegstellen muss das Gerät erst abkühlen.



Den Kraftstofftank leeren und dafür sorgen, dass das Gerät während eines evtl. Fahrzeugtransports nicht umherrutschen kann.



3. Teile

Abbildung 1.

1. Motor
2. Griff mit Gashebel
3. Rohr
4. Schutzschirm
5. Messer
6. Lenker
7. Messer zum Fadenkürzen

Abbildung 2.

1. Choke
2. Seilzugstarter
3. Luftfilter
4. Primer
5. Kraftstofftank

Abbildung 5.

1. Start-/Stopp-Knopf
2. Sicherheitsschalter
3. Gashebelsperre
4. Gashebel

Abbildung 6

1. Inbusschlüssel
- a. Gegenhalteplatte (mit Erhöhung)

Abbildung 7

- a. Gegenhalteplatte (mit Erhöhung)
- b. Klinge
- c. Scheibe
- d. Topfscheibe
- e. Sicherungsring
- f. Nuss

Abbildung 14

- a. Gegenhalteplatte (mit Erhöhung)
- b. Fadenkopf

Abbildung 16

1. Inbusschlüssel
- a. Gegenhalteplatte (mit Erhöhung)

4. Befestigung von Schutzschirm und Griff

Schutzschirm mit beiliegenden Schrauben befestigen. Überprüfen, ob der Schutzschirm fest sitzt.

Siehe Abb. 3.

Griff befestigen und dafür sorgen, dass sich das Gerät im Gleichgewicht befindet. Sorgen Sie auch dafür, dass das Gerät für den Anwender angenehm zu anzuwenden ist.

Siehe Abb. 4.

5. Von der Sense zum Freischneider

Abnehmen des Fadenkopfes, s. Abb. 16, 17.

1. Zum Blockieren der Welle den mitgelieferten Inbusschlüssel (1) durch die Öffnung von Trimmergetriebe und Gegenhalteplatte (a) stecken.
2. Den Fadenkopf im Uhrzeigersinn abdrehen.

Bitte beachten! Die Teile des Fadenkopfes sind zur späteren Verwendung aufzubewahren.

Anbringen der Klinge, s. Abb. 6, 7, 8.

1. Zum Blockieren der Welle den mitgelieferten Inbusschlüssel durch die Öffnung von Trimmergetriebe und Gegenhalteplatte (a) stecken.
2. Die Klinge (b) auf die Gegenhalteplatte (a) setzen und darauf achten, dass die darauf befindliche Erhöhung in die Klingeöffnung greift.
3. Scheibe (c) und Topfscheibe (d) auf die Klinge legen und mit Sicherungsring (e) und Nuss (f) befestigen.
Stellen Sie sicher, die richtige Ausrichtung (flache Seite gegen die Klinge) wählen.
4. Entfernen Sie den Inbusschlüssel vor dem Gebrauch.

Arbeiten mit dem Messer

1. Beim Stoppen des Motors muss das Messer in dichtem Gras oder Buschwerk bleiben, bis es sich nicht mehr dreht.
2. Das Gerät ist stets gut mit beiden Händen festzuhalten.
3. Der Schutzschirm muss ordnungsgemäß befestigt und in gutem Zustand sein.
4. Vor dem Entfernen von Fremdkörpern aus dem Messer ist der Motor abzuschalten.
5. Das drehende Messer darf weder berührt noch gestoppt werden.
6. Ein rotierendes Messer birgt Verletzungsgefahr in sich. Das gilt für den Betrieb und auch nach dem Abschalten des Motors, da es kurz weiterläuft. Halten Sie das Gerät sicher, bis das Messer stillsteht.
7. Vor jedem Einsatz ist das Messer auf ordnungsgemäßen Sitz zu überprüfen.
8. Es ist stets eine scharfe Messerscheibe zu verwenden, d. h. beschädigte oder abgenutzte Teile sind auszutauschen.
9. Es sind ausschließlich Originalersatzteile zu verwenden.
10. Das Messer ist nur für Unkraut, Gras o. Ä. gedacht.

11. Ein **Rückschlag** kann erfolgen, wenn ein rotierendes Messer auf etwas trifft, das sich nicht schneiden lässt. Das kann dazu führen, dass das Messer einen Moment stoppt und das Gerät vom Fremdkörper zurückprallt. Dies kann so heftig ausfallen, dass man die Kontrolle über das Gerät verliert. Es kann auch ohne Vorwarnung auftreten, wenn sich das Messer festsetzt, an Geschwindigkeit verliert oder auf andere Weise beeinträchtigt wird. Das ist am ehesten in Bereichen möglich, wo man nicht genau sehen kann, was man schneidet.
12. Auf korrekten Sitz des Gurtes ist stets zu achten.
13. Die Griffe bei Betrieb mit beiden Händen gut festhalten. Das Messer ist stets vom Körper weg und unter Taillenhöhe zu halten.

6. Vom Freischneider zur Motorsense

Klinge entfernen, s. Abb. 6, 7, 8.

1. Zum Blockieren der Welle den mitgelieferten Inbusschlüssel (1) durch die Öffnung von Trimmergetriebe und Gegenhalteplatte (a) stecken.
2. Schrauben Sie die Nuss (f).
3. Entfernen Sie Sicherungsring (e), Topscheibe (d), Scheibe (c) und Klinge (b).

Hinweis! Halten Sie Messer Teile zusammen für eine spätere Verwendung.

Anbringen Fadenkopf, s. Abb. 14, 15, 16, 17

1. Montieren Sie zuerst die Gegenhalteplatte (a)
2. Zum Blockieren der Welle den mitgelieferten Inbusschlüssel (1) durch die Öffnung von Trimmergetriebe und Gegenhalteplatte (a) stecken.
3. Drehen Sie zum Schluss den Fadenkopf (c) (gegen den Uhrzeigersinn) auf, und sorgen Sie dafür, dass er fest angezogen ist.
4. Entfernen Sie den Inbusschlüssel vor dem Gebrauch.

7. Faden ersetzen

1. Den Motor abschalten.
2. Auf beide Seiten des Gehäuses für die Fadenspule drücken, und den Deckel abnehmen.
3. Die Spule herausziehen. Die Feder muss auf der Spule bleiben und Fadenreste sind ggf. zu entfernen. Etwa 3 - 4 m Faden (2,4 mm) nehmen und doppelt legen.
4. Beide Enden durch die Öffnungen der Spule führen. Den Faden nun in Pfeilrichtung um die Rolle wickeln. Darauf achten, dass er sich nicht verdrillt. Nach dem Aufwickeln ist der Faden abzuschneiden und beide Enden sind durch die Führungen zu ziehen.
5. Alles in umgekehrter Reihenfolge wieder zusammenbauen - beginnend mit der Feder. Den Faden durch die Öffnungen im Gehäuse führen.
6. Den Deckel wieder aufsetzen und auf festen Sitz überprüfen.

Abbildung 10

**Es ist stets auf festen Sitz des Mähkopfes zu achten.
NICHT ZUVIEL AUF DIE SPULE WICKELN!
Im Zweifelsfall wenden Sie sich bitte an den nächstgelegenen Händler.**

8. Kraftstoff

1. Dieses Produkt ist mit einem Viertaktmotor versehen.
2. Es ist bleifreies Benzin (mind. 95 Oktan) zu verwenden.
3. Einen sauberen, zulässigen Benzinkanister verwenden.
4. Benzin, das älter als 90 Tage ist, darf nicht verwendet werden, da es zu Problemen beim Anlassen des Motors kommen kann. Kraftstoff nicht länger als 30 Tage im Tank aufbewahren.
5. Vor dem Wegstellen des Gerätes (im Winter) ist der Tank zu entleeren.

Vor dem Befüllen den Motor mindestens 2 Minuten abkühlen lassen.

Den Deckel des Benzintanks langsam abschrauben und auf eine saubere Unterlage legen.

Den Tank vorsichtig mit Benzin füllen und dabei Verschütten vermeiden. Danach sofort den Deckel wieder aufsetzen und festschrauben. Verschütteten Kraftstoff wegwischen.

Vor dem Auffüllen von Kraftstoff muss der Motor abgeschaltet und etwas abgekühlt sein. Das Gerät ist 3 m vom Einfüllort entfernt zu starten.

Bei Einfüllen von Benzin ist das Rauchen verboten!

9. Öl

Beim Einfüllen von Öl und bei der Ölstandsprüfung muss die Motorsense flach am Boden liegen!

Prüfen Sie den Ölstand am Messstab. Füllen Sie das Öl so ein, dass der Ölstand genau zwischen den beiden Markierungen auf dem Messstab liegt. Siehe Abbildung 11. Wir empfehlen, max. 50 ml. Maschinenöl einzufüllen.

Achtung: Durch Überfüllen kann der Motor beschädigt werden!

Prüfen Sie vor dem Starten des Motors immer den Ölstand. Wechseln Sie das Öl einmal jährlich, aber spätestens alle 10 Betriebsstunden.

Welches Öl zu verwenden ist, hängt von der Jahreszeit ab.

Bei 20° C	10°-20°C	Unter10°
SAE30	SAE30	SAE10W-30

10. Start/Stopp

Starten des kalten Motors

Das Gerät auf einem stabilen, ebenen Untergrund abstellen.

Den Schalter auf "Start" stellen (Abb. 5,1).

Den Choke einschalten (Abb. 2,1). 

Sicherheitsschalter betätigen (Abb. 5,2) und Gashebel drücken (Abb. 5,4). Den Griff mit dem Sicherheitsriegel sichern (Abb. 5,3).

Primer 3 mal drücken (Abb. 2,4).

Wiederholt das Startseil kräftig herausziehen, bis der Motor anspringt (Abb. 2,2).

Den Choke ausschalten (Abb. 2,1), wenn der Motor warm ist. 

Starten des warmen Motors

Den Schalter auf "Start" stellen (Abb. 5,1).

Den Choke einschalten (Abb. 2,1). 

Wiederholt das Startseil kräftig herausziehen, bis der Motor anspringt (Abb. 2,2).

Stoppen des Motors

Den Gashebel loslassen (Abb. 5,4).

Den Schalter auf "Stop" stellen (Abb. 5,1).

11. Betrieb

Hohes Gras immer von oben nach unten schneiden. So wird vermieden, dass es sich um Antriebswelle und Mähkopf wickelt, was zu Überhitzung und Beschädigung führen kann. Geschieht das dennoch, ist der Motor zu STOPPEN, der Zündkerzenstecker zu ziehen und das Gras zu entfernen.

Gebrauch als Motorsense

Der Faden wird nachgeschoben, indem das Fadengehäuse leicht auf den Boden gesetzt wird, während der Motor mit Volldrehzahl läuft.

Das Gerät in einem zweckmäßigen Winkel zur Schnittfläche halten.

Auf Abb. 12 ist optimales Arbeiten im Schnittbereich dargestellt. Immer von links nach rechts arbeiten.

Das Schneiden erfolgt mit dem Faden. Das Gehäuse nicht in ungemähtes Gras hinabdrücken. Drähte und Zäune sorgen für erhöhte Abnutzung und ggf. Fadenabriss, während der Kontakt mit Steinen, Mauern, Bordsteinen, Holz usw. zum schnellen Verschleiß führt. Das Gerät immer um Bäume und Büsche herumführen. Rinde und Holzornamente, Holzverkleidungen und Pfosten können beschädigt werden.

Freischneider

Auf Abb. 13 ist optimales Arbeiten im Schnittbereich dargestellt. Immer von rechts nach links arbeiten.

12. Luftfilter

Der Luftfilter ist im Interesse der Lebensdauer und Leistungsfähigkeit des Geräts sauber zu halten.

Schraube des Deckels am Luftfilter lösen und den Deckel abnehmen.

Den Filter in warmem Seifenwasser reinigen und gründlich trocknen lassen. In etwas Öl einweichen. Überschüssiges Öl ggf. ausdrücken. Bei starkem Verschleiß ist der Filter auszutauschen.

Filter einsetzen und Deckel aufsetzen. Beides auf festen Sitz überprüfen.

Der Filter ist nach jeweils 5 Betriebsstunden zu reinigen, bei staubigen Betriebsbedingungen auch öfter.

13. Zündkerze

Am Motor befindet sich eine Zündkerze (NHSP AL6RC, Elektrodenabstand 0,6 bzw. 0,7 mm), die im Interesse optimaler Leistung jährlich auszutauschen ist.

14. Aufbewahrung

Kraftstoff aus dem Tank ablassen und in einem zulässigen Kanister aufbewahren. Den Motor so lange laufen lassen, bis er von allein stoppt.

Das Gerät reinigen und so aufbewahren, dass es vor Frost und dem Zugriff von Kindern geschützt ist.

Die Sicherheitsvorschriften für den Umgang mit und die Aufbewahrung von Benzin sind einhalten.

15. Fehlersuche und behebung

PROBLEM	MÖGLICHE URSACHE	LÖSUNG
Der Motor will nicht anspringen.	1. Kein Zündfunke.	Zündkerze überprüfen. Zündkerze herausdrehen, Kerzenstecker aufsetzen und auf dem Motor ablegen. Beim Ziehen des Startseils darauf achten, ob Zündfunken entstehen. Ist das nicht der Fall, ist das Ganze mit einer neuen Zündkerze zu wiederholen.
	2. Kein Kraftstoff.	Den Ball der Einspritzvorrichtung betätigen. Sollte das nicht helfen, wenden Sie sich an den Händler bzw. die Werkstatt.
	3. Motor ist "abgesoffen"	Zündkerze ausschrauben und das Gerät so drehen, dass die Zündkerzenöffnung nach unten weist. Den Choke auf "Run" stellen und 10 – 15 Mal am Startseil ziehen. Zündkerze reinigen und wieder einschrauben. Das Startseil 3 x ziehen, wobei der Choke auf "Run" stehen muss. Springt der Motor noch immer nicht an, ist der Choke auf "Choke" zu stellen und wie gewohnt zu starten. Sollte noch immer nichts passieren, ist das Ganze mit einer neuen Zündkerze zu wiederholen.
	4. An einem älteren Startseil ist kräftiger zu ziehen, als an einem neuen.	Bitte wenden Sie sich an den Händler bzw. die Werkstatt.
Der Motor springt zwar an, beschleunigt aber nicht.	Der Vergaser muss eingestellt werden.	Bitte wenden Sie sich an die Werkstatt.
Der Motor springt an, läuft aber nur mit halbem Choke auf vollen Touren.	Der Vergaser muss eingestellt, repariert oder gereinigt werden.	Bitte wenden Sie sich an die Werkstatt.
Der Motor läuft nicht auf vollen Touren und produziert starke Abgase.	1. Kraftstoff überprüfen.	Neuen Kraftstoff verwenden.
	2. Luftfilter verschmutzt.	Reinigen oder ersetzen.
	3. Der Vergaser muss eingestellt werden.	Bitte wenden Sie sich an die Werkstatt.
Der Motor springt an, läuft und beschleunigt, aber Leerlauf ist nicht möglich.	Der Vergaser muss eingestellt werden.	Bitte wenden Sie sich an die Werkstatt.

Der Faden wird nicht vorgeschoben.	1. Faden geschmolzen. 2. Nicht genügend Faden auf der Spule. 3. Faden abgenutzt. 4. Faden in Spule verwickelt. 5. Motordrehzahl zu gering.	Faden ersetzen. Das Gerät wird zu dicht an Steinen und Mauern betrieben. Mehr Faden einsetzen. Faden herausziehen, und zwar durch wiederholten Druck auf das Gehäuse des Fadens. Faden von Spule entfernen und noch einmal aufrollen. Faden bei Vollgas vorschieben.
Um Antriebswelle und Gehäuse der Fadenspule hat sich Gras gewickelt.	1. Hohes Gras ist in Bodenhöhe zu schneiden. 2. Das Gerät wird mit zu geringer Drehzahl betrieben.	Das Gras immer von oben nach unten schneiden. Das Gerät bei höherer Drehzahl betreiben.
Die Fadenspule lässt sich schwer drehen.	Das Gewinde ist verschmutzt, beschädigt oder voller Gras.	Es ist zu reinigen, zu schmieren und ggf. ist die Spule auszutauschen.

16. Technische Daten

	BC335D
Getriebe	Automatisch wirkende Fliehkraftkupplung
Lenker	V-förmiger Lenker
Gewicht (kg)	8,1
Vergaser	Mit Membran
Hubraum (ccm)	33,5
Start	Seilzugstarter
Kraftstoff	Oktan 95
Fassungsvermögen des Tanks (l)	0,6
Öl	SAE30 / SAE10W-30 - 50 ml
Fadenstärke (mm)	2,4 mm
Länge mit Messer (cm)	190
Zündkerze	NHSP AL6RC / CMR6A (Teile nr. 412906)
Messer	3-zählig
Mähkopf	2 Fäden mit Tippautomatik

Texas A/S behält sich das Recht auf Produktverbesserung vor, ohne verpflichtet zu sein, dieses auch bei bereits verkauften Modellen vorzunehmen.

17. Standard-Gewährleistungsbedingungen

Die Gewährleistungsfrist beträgt zwei Jahre für private Endanwender in EU-Ländern. Bei kommerzieller Nutzung beträgt die Gewährleistungsfrist nur ein Jahr.

Die Gewährleistung deckt Material- und/oder Herstellungsfehler ab.

Einschränkungen und Anforderungen

Normaler Verschleiß und Austausch von Verschleißteilen fallen NICHT unter die Gewährleistungsregelung.

Verschleißteile, die NICHT über einen Zeitraum von mehr als 12 Monaten abgedeckt sind:

- Verschiedene Arten von Messern/Klingen
- Verschiedene Arten von Nylonschnüren samt Spule zum Mähen von Gras/Unkraut
- Kabel
- Schalter
- Membrane/Dichtungen
- Zündkerzen
- Motorflüssigkeiten (Öl, Benzin)
- Starterkabel
- Filter

Wenn Sie den Motor ohne Öl starten, entstehen irreparable Schäden, die von der Garantie ausgeschlossen sind.

Die Gewährleistung erstreckt sich NICHT über Schäden/Mängel hervorgerufen durch:

- Mangelnde Wartung und Instandhaltung
- Strukturelle Veränderungen
- Ungewöhnliche äußere Bedingungen
- Schäden an Karosserie, Mähdeck, Lenker usw.
- Unsachgemäße Verwendung oder Überladung
- Verwendung von falschem Öl, Benzin oder anderen Flüssigkeiten, die den in der Bedienungsanleitung empfohlenen widersprechen.
- Schlechtes oder verunreinigtes Benzin, das die Verunreinigung des Kraftstoffsystems zur Folge hat
- Verwendung von nicht originalen Ersatzteilen.
- Andere Bedingungen, für die Texas nicht verantwortlich gemacht werden kann.

Inwieweit es sich bei einem Schaden um einen Garantiefall handelt oder nicht, wird von einer autorisierten Fachwerkstatt entschieden.

Ihre Einkaufsquittung gilt als Garantieschein, weshalb sie sorgfältig aufbewahrt werden sollte.

BEACHTEN SIE: Beim Kauf von Ersatzteilen oder der Anfrage nach Garantiereparaturen geben Sie bitte immer Jahre, Modell- und Seriennummer an. Sie sind auf dem CE-Etikett auf der Maschine zu finden!

** Wir behalten uns das Recht vor, Bedingungen zu ändern und übernehmen keinerlei Haftung für Druckfehler*

Table des matières "Traduction de la notice originale"

2. Identification des symboles et consignes de sécurité	40
3. Identification des pièces.....	42
4. Fixation du capot et de la poignée	43
5. Transformation du coupe-bordures en débroussailleuse	43
6. Transformation de la débroussailleuse en coupe-bordures	44
7. Remplacement du cordon.....	44
8. Carburant.....	45
9. Huile.....	45
10. Démarrage/arrêt	46
11. Utilisation	46
12. Filtre à air.....	47
13. Bougie.....	47
14. Rangement	47
15. Dépannage	48
16. Caractéristiques techniques.....	49

Pièces de rechange

Les schémas des pièces de rechange de ce produit sont disponibles sur notre site Web **www.texas.dk**

Si vous trouvez vous-même la référence de la pièce, cela vous permettra d'être servi plus rapidement

Pour l'achat de pièces de rechange, veuillez contacter votre distributeur.

Vous trouverez la liste des distributeurs sur le site Web de Texas.

2. Identification des symboles et consignes de sécurité



Ne laissez pas des enfants ou des personnes non formées utiliser cette machine.



Destiné à un usage sur l'herbe uniquement, ne pas utiliser à d'autres fins.



Ne démarrez jamais le moteur dans un espace clos. L'inhalation des gaz d'échappement est dangereuse.



Dégagez la zone de travail avant d'utiliser l'outil. Retirez tous les éléments tels que rochers, bris de verre, clous, câbles ou cordes susceptibles de se prendre dans les lames ou d'en être éjectés.



Portez toujours des lunettes de protection et des protège-tympan.



Portez un pantalon long, des chaussures et des gants épais.



Ne laissez personne, y compris les enfants et les animaux, approcher à moins de 15 mètres.



Ne portez pas de vêtements ou de bijoux lâches.



Attachez-vous les cheveux pour éviter tout contact avec la machine.



N'utilisez pas la machine si vous êtes fatigué, malade ou sous l'emprise de l'alcool, de drogues ou de médicaments.



Ne travaillez pas sans éclairage suffisant.



Avancez à un rythme régulier et maintenez la machine en équilibre. N'essayez pas d'atteindre des cibles trop éloignées.



Maintenez la tête du coupe-bordures, les lames et les surfaces brûlantes à distance du corps. Maintenez la tête du coupe-bordures et les lames en dessous du niveau de la taille.



Ne touchez pas le moteur pendant l'utilisation ou juste après (risque de brûlure).



Arrêtez toujours le moteur et déconnectez le fil de bougie avant d'effectuer des réglages ou des réparations (à l'exception des réglages du carburateur).



Utilisez uniquement des pièces de rechange d'origine. Dans le cas contraire, les performances peuvent être affectées, il y a un risque de blessure et la garantie est nulle.



Vérifiez toujours avant utilisation que les boulons ne sont pas desserrés, qu'il n'y a pas de fuite de carburant, etc. Remplacez toutes les pièces endommagées. Remplacez la tête du coupe-bordures si elle est fissurée, ébréchée ou endommagée de toute autre façon.



Vérifiez toujours si la tête du coupe-bordures est correctement positionnée et serrée. Si ce n'est pas le cas, il y a un risque de blessure grave.



Vérifiez que le capot et les poignées sont correctement positionnés et serrés.



La tête du coupe-bordures tourne pendant le réglage du carburateur. Portez des lunettes de protection et respectez toutes les consignes de sécurité.



Laissez refroidir le moteur avant de le ranger.



Videz le réservoir de carburant et sécurisez le coupe-bordures en cas de transport dans un véhicule pour éviter tout mouvement inapproprié.

3. Identification des pièces

Figure 1.

1. Moteur
2. Manette de papillon des gaz
3. Manche
4. Capot
5. Lame
6. Guidon
7. Lame du fil de coupe

Figure 2.

1. Papillon des gaz
2. Poignée de démarreur manuel
3. Filtre à air
4. Amorce
5. Réservoir

Figure 5.

1. Bouton marche/arrêt
2. Bouton de sécurité
3. Verrouillage de la manette de papillon des gaz
4. Déclencheur des gaz

Figure 6.

1. Clé hexagonale
- a. Coussinet de lame avec projection

Figure 7.

- a. Coussinet de lame avec projection
- b. Lame
- c. Rondelle
- d. Cuvette
- e. Bague d'arrêt
- f. Écrou

Figure 14.

- a. Coussinet de lame avec projection
- b. Tête du coupe-bordures

Figure 16.

1. Clé hexagonale
- a. Coussinet de lame avec projection

4. Fixation du capot et de la poignée

Fixez le capot à l'aide des vis fournies. Vérifiez que le capot est bien en place.
Voir la figure 3.

Fixez la poignée et vérifiez que la machine est équilibrée. Assurez-vous également que la machine est facile à manipuler pour l'utilisateur.
Voir la figure 4.

5. Transformation du coupe-bordures en débroussailleuse

Dépose de la tête du coupe-bordures - figures 16, 17.

1. Insérez la clé hexagonale (1) fournie dans le trou et le coussinet de l'engrenage du coupe-bordures pour fixer l'arbre.
2. Dévissez la tête de fil dans le sens horaire.

Remarque : laissez les pièces de la tête du coupe-bordures telles quelles pour une utilisation ultérieure.

Fixation de la lame – figures 6, 7, 8

1. Insérez la clef Allen (1) fournie dans l'orifice et le coussinet (a) de l'engrenage du coupe-bordures pour fixer l'arbre.
2. Montez la lame (b) sur le coussinet (a), en vous assurant que la partie en projection du coussinet rentre dans l'orifice de fixation de la lame.
3. Placez la rondelle (c) et la cuvette (d) contre la lame, puis fixez la bague de blocage (e) et l'écrou (f). Vérifiez que la rondelle est orientée dans la bonne direction (côté plat contre la lame).
4. Retirez la clef Allen avant toute utilisation.

Utilisation de la lame

1. Maintenez la lame dans de l'herbe dense jusqu'à ce qu'elle arrête de tourner après l'arrêt du moteur.
2. Tenez toujours la machine fermement à deux mains.
3. N'utilisez pas la machine si le capot est mal fixé ou en mauvais état.
4. Arrêtez toujours le moteur pour retirer des éléments coincés dans la lame.
5. N'essayez jamais de toucher ou d'arrêter la lame pendant qu'elle tourne.
6. Une lame en rotation peut causer des blessures car elle continue de tourner après l'arrêt du moteur ou le déclenchement du régulateur de gaz. Gardez toujours le contrôle de la machine jusqu'à ce que la lame s'arrête complètement.
7. Vérifiez toujours que la lame est bien fixée avant l'utilisation.
8. Utilisez toujours une lame aiguisée. Remplacez les lames endommagées ou usées.
9. Utilisez uniquement des pièces de rechange d'origine.
10. Utilisez des lames pour herbe uniquement.
11. Le **rebond** est une réaction qui peut se produire lorsqu'une lame en rotation entre en contact avec un obstacle qu'elle ne peut pas couper. La lame peut alors s'arrêter un instant et la machine rebondir contre l'objet percuté. Cette réaction peut parfois être violente au point de vous faire perdre le contrôle de la machine. Le rebond peut arriver sans prévenir si la lame se coince, perd de la vitesse ou est détériorée. Il y a

plus de risques de rebond dans les zones où les matériaux à couper sont difficiles à voir.

12. Vérifiez toujours que la courroie est bien réglée.

13. Tenez fermement les deux poignées pendant que la lame tourne. Maintenez la lame à distance du corps et en dessous du niveau de la taille.

6. Transformation de la débroussailleuse en coupe-bordures

Démontage de la lame – figures 6, 7, 8.

1. Insérez la clef Allen (1) fournie dans l'orifice et le coussinet (a) de l'engrenage du coupe-bordures pour fixer l'arbre.
2. Dévissez l'écrou (f).
3. Retirez la bague de blocage (e), la cuvette (d), la rondelle (c) et la lame (b).

Remarque ! Conservez les pièces de la lame ensemble en vue d'une future utilisation.

Fixation de la tête du coupe-bordures – figures 14, 15, 16, 17.

1. Montez le coussinet (a)
2. Placez la clef Allen (1) fournie dans l'orifice du boîtier d'engrenages, assurez-vous qu'elle passe dans l'orifice du coussinet (a) pour le verrouiller.
3. Montez la tête du coupe-bordures (c) (tournez dans le sens antihoraire). Assurez-vous que la tête soit correctement serrée.
4. Retirez la clef Allen avant toute utilisation.

7. Remplacement du cordon

1. Arrêtez le moteur.
2. Appuyez sur les deux côtés du carter de cordon. Retirez le couvercle.
3. Retirez le rouleau en tirant dessus. Laissez le ressort sur la bobine. Retirez tout résidu de cordon. Prenez 3-4 m de cordon (2,4 mm) et doublez-le.
4. Insérez les deux extrémités dans les deux trous du rouleau. Enroulez le cordon sur le rouleau dans la direction de la flèche. Évitez de tordre le cordon. Lorsque le fil est complètement enroulé, coupez-le et insérez les deux extrémités coupées dans les trous-guides.
5. Ré-assemblez le carter de cordon dans l'ordre inverse, en commençant par le ressort. Placez le cordon dans les trous du carter de cordon.
6. Remettez le couvercle en place. Vérifiez que le couvercle est bien en place.

Figure 10

**Vérifiez toujours que la tête du coupe-bordures est bien fixée.
NE SURCHARGEZ JAMAIS LA BOBINE !
En cas de doute, contactez votre distributeur.**

8. Carburant

1. Ce produit est équipé d'un moteur 4 temps.
2. Utilisez toujours de l'essence sans plomb (octane 95 minimum)
3. Utilisez un jerrican propre et homologué.
4. N'utilisez **PAS** de mélange d'essence de plus de 90 jours, cela pourrait causer des problèmes de démarrage. Ne laissez pas la même essence dans le réservoir plus de 30 jours.
5. Vidangez toujours le réservoir avant une période d'inutilisation prolongée.

Laissez le moteur refroidir au moins 2 minutes avant de remplir le réservoir.

Retirez lentement le bouchon de remplissage. Posez-le sur une surface propre. Versez soigneusement le carburant dans le réservoir, en évitant d'en répandre à côté. Remettez immédiatement le bouchon en place et vissez-le. Essuyez toute tache d'essence.

Arrêtez toujours le moteur avant de remplir le réservoir. Ne versez jamais de carburant dans une machine en marche ou si le moteur est encore chaud. Déplacez la machine à au moins 3 mètres du lieu de remplissage avant de démarrer le moteur.

Interdiction de fumer pendant le remplissage du réservoir !

9. Huile

Lors du remplissage et de la vérification de l'huile, la débroussailleuse doit être posée à plat sur le sol !

Vérifiez le niveau d'huile à l'aide de la jauge. Remplissez le réservoir de sorte que le niveau d'huile soit exactement situé entre les deux repères de la jauge. Voir Figure 11. Nous recommandons de remplir le réservoir avec une quantité maximale de 50 ml d'huile moteur.

Attention : Un remplissage excessif peut endommager le moteur !

Vérifiez toujours le niveau d'huile avant de démarrer le moteur. Changez l'huile une fois par an ou toutes les 10 heures de fonctionnement.

Utilisez l'huile adéquate pour chaque période de l'année.

À 20 °C	Entre 10 ° et 20 °C	En dessous de 10 °C
SAE30	SAE30	SAE10W-30

10. Démarrage/arrêt

Démarrage d'un moteur à froid.

Placez le coupe-bordures sur une surface plane et solide.

Placez l'interrupteur sur "Marche" (figure 5,1).

Réglez le papillon des gaz (figure 2,1) 

Activez l'interrupteur de sécurité (figure 5,2) et appuyez sur l'accélération (figure 5,4).

Bloquez la poignée avec le mécanisme de verrouillage (figure 5,3).

Appuyez 3 fois sur l'amorce (figure 2.4).

Tirez sur le cordon de démarrage jusqu'à ce que le moteur démarre (figure 2.2).

Réglez le papillon des gaz en position marche (figure 2.1) lorsque le moteur est chaud. 

Démarrage d'un moteur à chaud :

Placez l'interrupteur sur "Marche" (figure 5,1).

Réglez le papillon des gaz (figure 2,1). 

Tirez sur le cordon de démarrage jusqu'à ce que le moteur démarre (figure 2.2).

Arrêt du moteur :

Relâchez le papillon des gaz (figure 5,4)

Placez l'interrupteur sur "Arrêt" (figure 5,1).

11. Utilisation

Coupez toujours les herbes hautes en commençant par le haut et en redescendant. Cela empêchera l'herbe de s'enrouler autour de l'arbre de transmission et de la tête du coupe-bordures, ce qui pourrait causer une surchauffe et endommager la machine. Si de l'herbe ou tout autre élément s'enroule autour de l'arbre de transmission, ARRÊTEZ le moteur, débranchez le fil de bougie et retirez-la.

Coupe-bordures

Vous dérouler le cordon en cognant légèrement le carter de cordon contre le sol avec le moteur à pleine vitesse.

Tenez le coupe-bordures obliquement par rapport à la zone à couper.

La figure 12 illustre la meilleure zone de coupe. Travaillez toujours de gauche à droite.

Utilisez le cordon pour couper. Ne poussez pas de force le carter de cordon dans de

l'herbe non coupée. Les câbles et barrières provoquent une usure accélérée et peuvent casser le cordon. Les pierres, briques, bordures et morceaux de bois peuvent user très rapidement le cordon. Contournez les arbres et les buissons. Les écorces, ornements en bois, plaquages en bois et poteaux peuvent être endommagés par le cordon.

Débroussailleuse

La figure 13 illustre la meilleure zone de coupe. Travaillez toujours de droite à gauche.

12. Filtre à air

Pour préserver la performance et la durée de vie de la machine, gardez le filtre à air propre.

Retirez le couvercle du filtre à air en dévissant la vis de maintien.

Nettoyez le filtre à l'eau tiède et savonneuse, puis laissez-le sécher complètement.

Trempez le filtre dans un peu d'huile. Essorez le surplus d'huile. Si le filtre est très usé, remplacez-le.

Mettez le filtre et le couvercle en place. Vérifiez que le filtre et le couvercle sont bien en place.

Nettoyez le filtre toutes les 5 heures d'utilisation, et plus souvent si vous travaillez dans un environnement poussiéreux.

13. Bougie

Cette machine est équipée d'une bougie NHSP AL6RC avec un écartement de 0,6 mm 0,7 mm. Remplacez-la une fois par an pour des performances optimales.

14. Rangement

Vidangez entièrement le réservoir dans un conteneur approprié. Laissez le moteur tourner jusqu'à ce qu'il s'arrête.

Nettoyez le coupe-bordures et rangez-le hors gel et hors de portée des enfants.

Respectez toutes les consignes de sécurité relatives au rangement et à la manipulation de l'essence.

15. Dépannage

PROBLÈME	CAUSE POSSIBLE	SOLUTION
Le moteur ne démarre pas	1. Pas d'étincelle.	Vérifiez la bougie. Retirez la bougie, connectez le fil et placez la bougie sur le bloc cylindre. Tirez sur le cordon de démarrage. Vérifiez s'il y a une étincelle. Répétez la procédure avec une bougie neuve s'il n'y a pas d'étincelle.
	2. Pas de carburant.	Appuyez sur le bouton de la pompe à carburant. Si le problème persiste, contactez votre distributeur/réparateur.
	3. Moteur submergé.	Retirez la bougie, retournez le coupe-bordures de sorte que le trou de la bougie pointe vers le bas. Réglez le papillon des gaz sur "Marche" et tirez sur le cordon de démarrage 10-15 fois. Nettoyez la bougie et revissez-la. Changez-la si nécessaire. Tirez sur le cordon de démarrage 3 fois avec le papillon des gaz réglé sur "Marche". Si le moteur ne démarre pas, réglez le papillon des gaz sur "Étranglement" et démarrez selon la procédure normale. Si le moteur ne démarre pas, répétez la procédure avec une nouvelle bougie.
	4. Le cordon de démarrage demande plus d'efforts que lorsqu'il était neuf.	Contactez votre distributeur/réparateur.
Le moteur démarre mais n'accélère pas	Le carburateur doit être ajusté.	Contactez votre réparateur.
Le moteur démarre mais ne tourne à pleine puissance qu'avec un demi-étranglement.	Le carburateur doit être ajusté, réparé ou nettoyé.	Contactez votre réparateur.
Le moteur n'atteint pas la pleine puissance et dégage beaucoup de fumée.	1. Vérifiez le carburant.	Renouvelez le carburant.
	2. Filtre à air encrassé.	Nettoyez-le ou remplacez-le.
	3. Le carburateur doit être ajusté.	Contactez votre réparateur.
Le moteur démarre, tourne et accélère, mais ne tourne pas au ralenti.	Le carburateur doit être ajusté.	Contactez votre réparateur.

Impossible d'étirer le cordon.	<ol style="list-style-type: none"> 1. Cordon fondu. 2. Manque de cordon sur la bobine. 3. Cordon usé. 4. Cordon emmêlé avec la bobine. 5. Régime moteur insuffisant. 	<p>Remplacez-le. Le coupe-bordures est utilisé trop près de pierres ou de murs. Rajoutez du cordon.</p> <p>Déroulez le cordon tout en appuyant et relâchant tour à tour le carter de cordon. Déroulez le cordon de la bobine et ré-enroulez-le.</p> <p>Déroulez le cordon à pleine puissance.</p>
L'herbe s'enroule autour de l'arbre de transmission et du carter de cordon.	<ol style="list-style-type: none"> 1. Vous coupez des herbes hautes au ras du sol. 2. Régime moteur insuffisant. 	<p>Coupez toujours l'herbe en commençant par le haut et en redescendant.</p> <p>Augmentez le régime moteur.</p>
La bobine de cordon est difficile à tourner.	Filetages encrassés, endommagés ou pleins d'herbe.	Nettoyez les fils et graissez-les. Changez la bobine si nécessaire.

16. Caractéristiques techniques

	BC335D
Embrayage	Embrayage centrifuge automatique
Guidon	Poignée en V
Poids (kg)	8,1
Carburateur	Type membrane
Moteur (ch)	33,5
Démarrage	Dévidoir
Carburant	Octane 95
Contenance du réservoir (l)	0,6
Huile	SAE30 / SAE10W-30 - 50 ml
Épaisseur du cordon du coupe-bordures (mm)	2,4 mm
Longueur avec lame (cm)	190
Bougie	NHSP AL6RC / CMR6A
Lame	3 dents
Tête du coupe-bordures	Tapn'go 2 cordons

En raison du développement continu des produits, Texas A/S se réserve le droit d'améliorer le produit sans obligation d'améliorer les modèles déjà vendus.

Cuprins "Traducere a instrucțiunilor originale"

2. Identificarea simbolurilor și instrucțiunile de siguranță	50
3. Identificarea compentelor	52
4. Montarea apără torii și a mânerului	53
5. Comutare de la trimmer la tăiere in jurul tufișurilor	53
6. Comutare de la tăierea injurul tufișurilor la trimmer	54
7. Înlocuirea sforii.....	54
8. Combustibilul	54
9. Ulei.....	55
10. Pornirea/ Oprirea	55
11. Funcționare	56
12. Filtrul de aer	56
16. Specifica țil tehnice	58

Piese de schimb

Lista pieselor de schimb și a schemelor explodate pentru fiecare produs pot fi găsite pe site-ul www.texas.dk.

Dacă căutați chiar dumneavoastră numerele pieselor, aceasta va ușura service-ul produsului.

Pentru achiziționarea de piese de schimb, vă rugăm să contactați distribuitorul.

Citiți cu atenție acest manual de utilizare pentru a obține cele mai bune rezultate de la noul echipa-ment. Astfel se vor evita problemele inutile.

Trebuie acordată o atenție deosebită instrucțiunilor de siguranță.

Eliminare

Deșeurile de echipamente nu trebuie eliminate împreună cu deșeurile me-najere. Această unealtă trebuie dusă la centrul local de colectare pentru a fi reciclată în condiții de siguranță.

2. Identificarea simbolurilor și instrucțiunile de siguranță



Nu lăsați copiii sau persoanele neinstruite să folosească acest echipament.



Mașina este destinată doar tăierii ierbii și a buruienilor; nu sunt permise alte tipuri de utilizări.



Nu porniți sau utilizați motorul într-un spațiu închis. Inhalarea gazelor de evacuare (noxe) este periculoasă.



Eliberați zona de lucru înainte de a fi utilizat echipamentul. Îndepărtați toate obiectele, cum ar fi, pietre, cioburi, cuie, sârmă de oțel sau arcuri care pot fi aruncate sau pot bloca lama. Respectați aceste instrucțiuni pentru a reduce riscul de vătămare corporală



Întotdeauna purtați ochelarii de protecție și antifoanele.



Folosiți îmbrăcăminte adecvată: pantaloni lungi, încălțăminte și mănuși.



Asigurați-vă că persoanele străine, copiii și animalele stau departe de zona de lucru, la cel puțin 15 m distanță.



Nu purtați haine largi sau bijuterii.



Părul lung trebuie prins astfel încât să nu poată intra în contact cu mașina.



Nu folosiți acest echipament dacă sunteți obosit, bolnav sau sub influența alcoolului, drogurilor sau medicamentelor.



Nu tundeți iarba decât la lumina zilei sau la lumină artificială bună.



În timpul lucrului păstrați o poziție stabilă și echilibrul. Nu vă suprasolicitați.



Țineți capul de tăiere, lama și suprafețele fierbinți departe de corp. Țineți capul de tăiere / lama sub nivelul taliei.



Nu atingeți motorul în timpul sau imediat după utilizare (fierbinte).



Întotdeauna opriți motorul și deconectați fișa bujiei înainte de efectua reglaje sau reparații (cu excepția ajustărilor carburatorului).



Întotdeauna folosiți numai piese de schimb originale. Imposibilitatea de a face acest lucru poate afecta performanța produsului, provoca vătămări corporale și anularea garanției produsului.



Întotdeauna, înainte de utilizare, verificați mașina de șuruburi și piulițe slăbite, de scurgeri de combustibil etc. Înlocuiți toate piesele deteriorate. Înlocuiți capul de tăiere dacă este crăpat, ciobit sau în orice alt mod deteriorat.



Întotdeauna verificați dacă capul de tăiere este montat corect și bine strâns. Imposibilitatea de a face acest lucru poate cauza vătămări corporale grave.



Verificați dacă apărătorile și mânerul este montat și fixat corect.



Capul de tăiere se va roti în momentul accelerării motorului. Purtați ochelarii de protecție și respectați toate instrucțiunile de siguranță.



Lăsați motorul să se răcească înainte de depozitare.



Goliți rezervorul de combustibil și asigurați trimmer-ul pentru a preveni deplasarea acestuia în timpul transportului.

3. Identificarea competențelor

Figura 1.

1. Motor
2. Manetă combustibil
3. Coadă tubulară
4. Apărătoare
5. Lamă
6. Mâner
7. Lamă pentru firul de tăiere

Figura 2.

1. Pârghie șoc
2. Demaror
3. Filtru de aer
4. Buton Primer
5. Rezervor combustibil

Figura 5.

1. Buton Pornire/Oprire
2. Butonul de siguranță
3. Dispozitiv de blocare a manetei de combustibil
4. Dispozitiv de deblocare combustibil

Figura 6.

1. Cheie inbus
 - a. Bucșă cu proiecție

Figura 7.

- a. Bucșă pentru lama cu proiecție
- b. Lamă
- c. Șaibă
- d. Garnitură de etanșare
- e. Inel de fixare
- f. Piuliță

Figura 14.

- a. Bucșă cu proiecție
- b. Cap de tăiere

Figura 16.

1. Cheie inbus
 - a. Bucșă cu proiecție

4. Montarea apărătorii și a mânerului

Montați apărătoare folosind șuruburile furnizate. Verificați dacă apărătoarea este fixată corespunzător. A se vedea Figura 3.

Montați mânerul și asigurați-vă că mașina este echilibrată. Asigurați-vă că mașina este ușor de folosit pentru utilizator. A se vedea Figura 4.

5. Comutare de la trimmer la tăiere în jurul tufișurilor

Fjern trimmerhoved - figur 16, 17.

3. Anbring den medfølgende unbrakonøgle (1) i trimmerens gear hul, og bøsningen (a) så den fastgør akslen.
4. Drej snørehovedet af med uret.

Notă: Păstrați piesele capului de tăiere împreună pentru a le utiliza mai târziu.

Montarea lamei – Figurile 6, 7, 8.

1. Introduceți cheia inbus (1) furnizată în roata dințată a trimmer-ului și bucșa (a) pentru a fixa axul.
2. Montați lama (b) pe bucșă (a), asigurându-vă că proiecția de pe bucșă se potrivește în orificiul de fixare al lamei.
3. Montați șaiba (c) și garnitura de etanșare (d) și încheiați prin fixarea inelului de blocare (e) și a piuliței (f). Aveți grijă ca șaiba să fie îndreptată în direcția corespunzătoare (latura plată pe partea cu lama).
4. Scoateți cheia inbus înainte de utilizare.

Întotdeauna asigurați-vă că lama este fixată corespunzător. Dacă aveți nelămuriri, contactați distribuitorul local autorizat.

Utilizarea lamei

1. Țineți lama în iarbă deasă sau buruieni când opriți motorul, până nu se mai rotește.
2. Întotdeauna țineți mașina ferm, cu ambele mâini.
3. Nu utilizați echipamentul dacă apărătoarea nu este montată corect și într-o stare necorespunzătoare.
4. Întotdeauna opriți motorul înainte de a elimina materialele prinse de lamă.
5. Nu încercați să atingeți sau să opriți lama în timp ce aceasta se rotește.
6. Lamă poate cauza răni grave, deoarece aceasta va continua să se rotească după ce motorul a fost oprit sau regulatorul de gaz este activat. Întotdeauna menține controlul asupra mașinii până când lama acestuia se oprește complet.
7. Asigurați-vă că lama este montată corect înainte de utilizare.
8. Întotdeauna utilizați lame foarte bine ascuțite. Înlocuiți lamele deteriorate sau uzate.
9. Folosiți doar piese de schimb originale.
10. Utilizați doar lame pentru buruieni, iarbă, etc.
11. Reculul este o reacție care poate apărea atunci când o lamă rotativă vine în contact cu ceva pe care nu-l poate tăia. Acest lucru poate determina oprirea lamei pentru o secundă, cauzând echipamentul să reacționeze de la obiectul care l-a lovit. Această reacție poate fi atât de violentă încât controlul asupra echipamentului poate fi pierdut. Reculul poate avea loc fără un avertisment, dacă lama se blochează, se reduce turația sau este deteriorată. Acest lucru poate avea loc cel mai probabil în

- zone în care materialul care trebuie tăiat este mai greu de văzut.
12. Întotdeauna asigurați-vă că sfoara este ajustată corespunzător.
 13. Țineți ambele mâini pe echipament în timpul utilizării lamei. Păstrați lama departe de corp și sub nivelul taliei.

6. Comutare de la tăierea injurul tufișurilor la trimmer

Scoateți lama – Figurile 6, 7, 8.

1. Introduceți cheia inbus (1) furnizată în roata dințată a trimmer-ului și bucșa (a) pentru a fixa axul.
2. Deșurubați piulița (f).
3. Scoateți inelul de blocare (e), garnitura de etanșare (d), șaiba (c) și lama (b).

Notă! Păstrați piesele lamei împreună pentru a le utiliza mai târziu.

Montarea capului de tăiere – Figurile 14, 15, 16, 17

1. Montați bucșa (a)
2. Introduceți cheia inbus (1) în orificiul carcasei angrenajului, asigurați-vă că aceasta trece prin orificiu în bucșă (a), astfel fixându-se.
3. Montați capul de tăiere (c) (roțiți în sens invers acelor de ceasornic), asigurați-vă că este strâns corect.
4. Scoateți cheia inbus înainte de utilizare.

7. Înlocuirea sforii

1. Opriți motorul.
2. Apăsați fiecare latură a carcasei sforii. Scoateți capacul.
3. Trageți rola pentru a o scoate. Lăsați arcul (B) să rămână pe bobină. Îndepărtați orice reziduu al sforii. Luați 3-4 m de sfoara (2.4 mm) și dublați-o.
4. Introduceți ambele capete în cele două orificii ale rolei. Înfășurați sfoara pe rola în direcția indicată de săgeată. Evitați răsucirea sforii. După ce sfoara a fost înfășurată pe rolă, tăiați și introduceți cele două capete prin orificiile de ghidare.
5. Asamblați carcasa sforii în ordine inversă, începând cu arcul. Așezați sfoara în orificiile carcasei sforii.
6. Montați capacul. Verificați dacă s-a fixat capacul.

Figura 10

**Întotdeauna asigurați-vă că ați fixat bine capul de tăiere.
NU SUPRAÎNCĂRCAȚI ROLA!
Dacă nu sunteți sigur, contactați cel mai apropiat dealer.**

8. Combustibilul

1. Acest produs este echipat cu un motor în 4-timp.
2. Întotdeauna folosiți benzină fără plumb (minim cifră octanică 95).
3. Folosiți un recipient curat, aprobat.
4. NU folosiți un combustibil mai mult de 90 de zile, deoarece poate cauza probleme de pornire. NU păstrați aceeași benzină în rezervor mai mult de 30 de zile.
5. Întotdeauna drenați conținutul din rezervor înainte de depozitarea pe termen lung.

Lăsați motorul să se răcească cel puțin 2 minute înainte de alimentare.

Scoateți capacul ștuțului de umplere. Așezați-l pe o suprafață curată. Turnați, cu grijă, combustibil în rezervor, încercând să nu vărsați. Puneți la loc capacul și strângeți imediat. Ștergeți combustibilul vărsat.

Întotdeauna opriți motorul înainte de alimentare. Nu adăugați combustibil la un echipament atunci când funcționează sau când motorul este fierbinte. Mutați echipamentul la cel puțin 3 metri distanță de locul în care s-a făcut alimentarea, înainte de a porni motorul.

Alimentarea cu benzină – Fumatul interzis!

9. Ulei

Când trebuie să alimentați /verificați uleiul, echipamentul trebuie așezat în poziție orizontală, pe sol.

Când se completează/se verifică uleiul, tăietorul de crengi trebuie să stea neted pe sol!

Verificați nivelul uleiului de pe joja de ulei. Completați cu ulei, până când nivelul acestuia este exact între cele 2 marcaje de pe joja de ulei. Vezi Figura 11. Recomandăm să completați cu max. 50 ml de ulei de motor.

Precauție: Supraumplerea poate deteriora motorul!

Verificați întotdeauna nivelul de ulei înainte de a porni motorul. Schimbați uleiul o dată pe an sau la fiecare 10 ore de funcționare.

Folosiți uleiul corespunzător pentru fiecare perioadă specifică a anului:

Peste 20°C	Între 10° - 20°C	Sub 10°C
SAE 30	SAE 30	SAE 10W-30

10. Pornirea/ Opiria

Pornirea unui motor rece.

Așezați trimmer-ul pe o suprafață solidă, plană.

Setați comutatorul în poziția "Start" (figura 5.1).

Acționați șocul (figura 2.1). 

Acționați comutatorul de siguranță (figura 5.2) și apăsați maneta de accelerație (figura 5.4). Blocați mânerul cu ajutorul mecanismului de blocare (figura 5.3).

Apăsați butonul Primer de 3 ori (figura 2.4).

Trageți sfoara de pornire până pornește motorul (figura 2.2).

Setați pârghia șocului în poziția "Run"(funcționare) (figura 2.1), când motorul este cald. 

Pornirea unui motor cald

Setați comutatorul în poziția “Start” (figura 5.1).

Aționați șocul (figura 2.1). 

Trageți sfoara de pornire până pornește motorul (figura 2.2)

Oprirea motorului

Eliberați maneta de accelerație (figura 5.4).

Setați comutatorul în poziția “Stop” (figura 5.1).

11. Funcționare

Întotdeauna tăiați progresiv iarba, începând cu firul mai înalt. Astfel se va evita răsucirea ierbii în jurul arborelui motor și a capului de tăiere, care poate cauza supraîncălzire și deteriorări. Dacă iarba se răsucesce în jurul arborelui motor, **OPRIȚI** motorul și scoateți fișa bujiei.

Trimmer (tăierea ierbii)

Mecanismul de avans al sforii poate fi controlat prin atingerea ușoară a carcasei sforii de sol cu motorul la putere maximă.

Țineți trimmer-ul la un anumit unghi spre zona care urmează a fi tăiată.

Figura 12 arată direcția de tăiere. Întotdeauna lucrați de la stânga la dreapta.

Folosiți sfoara pentru a tăia. Nu forțați carcasa sforii în iarba netăiată. Sârma și gardurile pot cauza uzura accelerată și poate rupe sfoara. Pietrele și cărămizile, bordurile și lemnul pot cauza uzura rapidă a sforii. Lucrați în jurul pomilor și tufișurilor. Ornamentele din lemn și scoarță de copac, placările din lemn pot fi deteriorate de sfoară.

Tăierea în jurul tufișurilor

Figura 13 arată direcția de tăiere. Întotdeauna lucrați de la dreapta la stânga.

12. Filtrul de aer

Pentru o funcționare corectă și durabilitate, păstrați filtrul de aer curat.

Scoateți carcasa filtrului de aer prin desfacerea șurubului de fixare.

Curățați filtrul în apă caldă cu săpun și lăsați-l să se usuce complet. Înmuiați filtrul în puțin ulei. Îndepărtați excesul de ulei. Dacă filtrul este uzat, înlocuiți-l.

Montați filtrul și carcasa acestuia. Verificați dacă au fost montate corect.

Curățați filtrul la fiecare 5 ore de funcționare, mai frecvent dacă se lucrează în zone cu mult praf

13. Bujia

Acest echipament este echipat cu o bujie NHSP AL6RC cu o distanță între electrozi de 0.6 - 0.7mm. Înlocuiți anual pentru o performanță optimă.

14. Depozitare

Drenați toată cantitatea de combustibil din rezervor într-un recipient corespunzător. Lăsați motorul să funcționeze până se oprește. Curățați trimmer-ul și depozitați-l în locații ferite de îngheț, unde copiii să nu aibă acces.

Respectați toate instrucțiunile privind depozitarea în condiții de siguranță și manipularea benzinei.

15. Probleme tehnice

Problema	Cauza posibilă	Remediul
Motorul nu pornește	1. Nu există scânteie	Verificați bujia. Scoateți bujia, conectați conductorul și puneți bujia de blocul de cilindrii. Trageți sfoara de pornire. Verificați dacă există scânteie. Repetați procesul cu o nouă bujie dacă nu există scânteie.
	2. Nu este combustibil	Apăsăți butonul pompei de combustibil. Dacă apar probleme, contactați dealer/service-ul autorizat.
	3. Motor inundat	Scoateți bujia, întoarceți trimmer-ul astfel încât orificiul bujiei să fie îndreptat în jos. Setăți șocul în poziția "Run" și trageți sfoara de pornire de 10-15 ori. Curățați bujia. Montați-o la loc. Înlocuiți-o dacă este necesar. Trageți sfoara de pornire de 3 ori cu șocul în poziția "Run". Dacă motorul nu pornește, repetați procesul cu o nouă bujie.
	4. Sfoara de pornire necesită mai mult efort decât atunci când este nouă.	Contactați dealer-ul/service-ul autorizat.
Motorul pornește, dar nu accelerează	Carburatorul trebuie reglat	Contactați service-ul autorizat.
Motorul pornește, dar funcționează doar la accelerație maximă cu șocul la jumătate.	Carburatorul trebuie reglat, reparat sau curățat	Contactați service-ul autorizat.
Motorul nu atinge turația maximă și produce mult fum.	1 Verificați combustibilul	Folosiți un nou combustibil.
	2 Filtru de aer murdar.	Curățați sau înlocuiți.
	3. Carburatorul trebuie reglat.	Contactați service-ul autorizat
Motorul pornește, funcționează și accelerează, dar nu funcționează în gol.	Carburatorul trebuie reglat	Contactați service-ul autorizat.

Sfoara nu poate fi extinsă.	<p>1. Sfoara s-a topit.</p> <p>2. Insuficientă sfoară pe rolă.</p> <p>3. Sfoara s-a uzat</p> <p>4. Soara s-a încălzit pe rolă.</p> <p>5. Turația motorului este foarte scăzută.</p>	<p>Înlocuiți. Trimmer-ul este utilizat prea aproape de pietre și pereți. Adăugați mai multă sfoară.</p> <p>Adăugați sfoară în timp ce alternativ apăsați și eliberați carcasa acesteia. Desfaceți sfoara de pe rolă și rulați-o încă o dată.</p> <p>Aduceți sfoara la turație maximă.</p>
Iarba se răsucește în jurul arborelui motor și a carcasei sforii.	<p>1. Iarba înaltă este tăiată la nivelul solului.</p> <p>2. Trimmer-ul este folosit la o turație scăzută.</p>	<p>Tăiați progresiv iarba, începând cu firul mai înalt.</p> <p>Utilizați trimmer-ul la turație maximă.</p>
Rola sforii se rotește greu..	Fire murdare, deteriorate sau pline de iarbă.	Curățați firele, ungeți cu ulei. Înlocuiți rola dacă este necesar

16. Specifica țil tehnice

	BC335D
Mecanism de acționare	Ambreiaj centrifugal automat
Mâner	Mâner în formă de V
Greutate (kg)	8,1
Carburator	Tip membrană
Capacitate cilindrică (cm ³)	33,5
Pornire	La sfoară
Combustibil	Benzină fără plumb cifră octanică 95
Capacitate rezervor (L)	0,6
Ulei	SAE30/SAE10W-30 - 50 ml
Grosime fir trimmer (mm)	2.4
Lungime cu lamă (cm)	190
Bujie	NHSP AL6RC / CMR6A
Lamă	3-dinți
Mecanism de acționare	Ambreiaj centrifugal automat

Datorită activității de dezvoltare continuă a produsului, Texas Andreas Petersen A/S își rezervă dreptul de a îmbunătăți produsul fără a fi obligați să îmbunătățească modelele deja vândute.

CE-Overensstemmelseserklæring
CE-Declaration of conformity
CE-Konformitätserklärung
CE Certificat de conformité
CE-Declarația de conformitate

DK
GB
D
F
RO



EU-importør • EU-importer • EU-importeur • Importateurs de l'UE • Importator UE

Texas Andreas Petersen A/S

Erklærer herved at materiel • Hereby certifies that the following • Bescheinigt hiermit das die nachfolgenden • Déclare l'équipement • Certifică prin prezenta că următorul • Trimmer pe benzină

Buskrydder benzin • Brushcutter gasoline • L'essence débroussailleuse • Perie de tăiat benzina

BC335D

Er fremstillet i overensstemmelse med følgende direktiver • Is in compliance with following directives • Steht im Einklang mit den folgenden Richtlinien • Conforme aux directives suivantes • Este în conformitate cu directivele în urma •

2006/42/EC

Materiellet er udført i henhold til følgende standarder • Conforms with the following standards • In Übereinstimmung mit den folgende Standards • Le matériel est fabriqué selon les normes suivantes • Conformă cu următoarele standarde •

EN ISO 11806:2008-1: 2011, EN ISO 14982: 2009, AfPS GS 2014:01

L_{WA}: 112 dB(A)

L_{pA}: 95.4 dB(A)

a_h= 6.40 m/s² (left handle) / 5.23 m/s² (right handle), K = 1.5 m/s²

EU2: E11*97/68SA*2012/46*3355*00

Serial numbers 18016001 - 20129999

Texas Andreas Petersen A/S
Knullen 22 • DK-5260 Odense S

Responsible for documentation
Johnny Lolk

08.11.2017

Johnny Lolk
Managing Director

