

2006/1

DK Betjeningsvejledning

PT 125/96 B

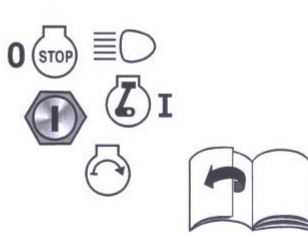
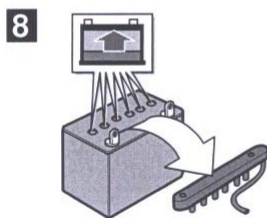
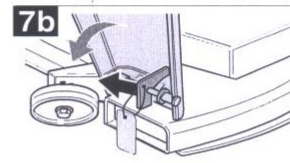
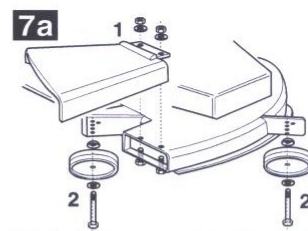
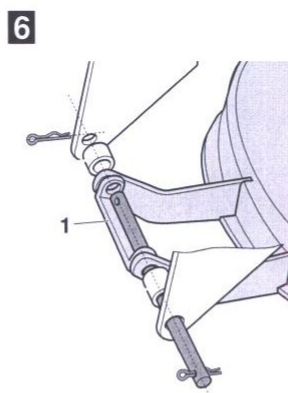
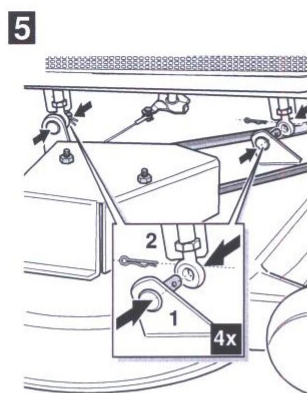
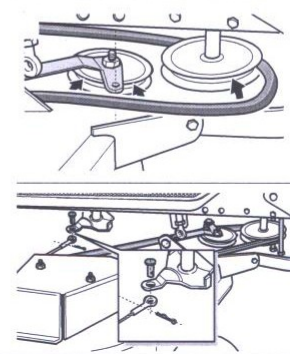
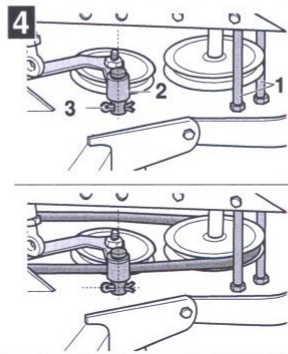
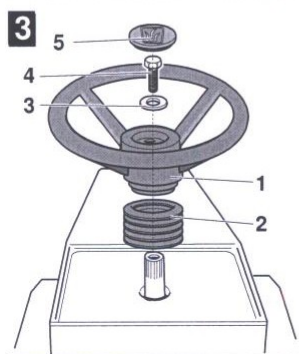
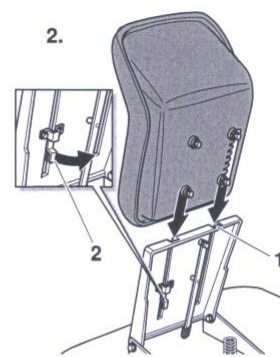
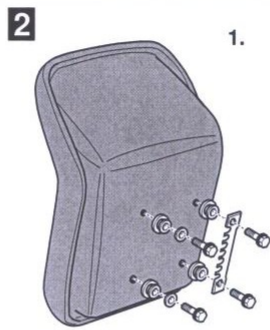
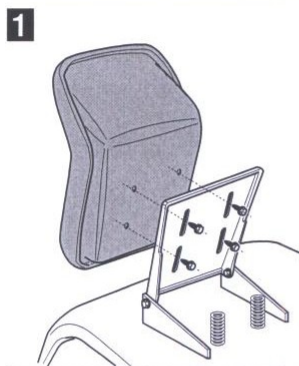

Texas A/S - Knullen 2 - DK-5260 Odense S - Denmark
Tel. +45 6395 5555 - www.texas.dk - post@texas.dk



10



11

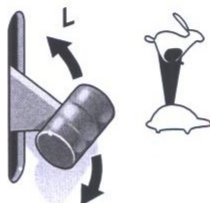

12a



12b



13

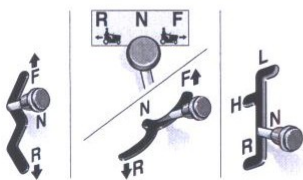

14



15



16a



16b



17a

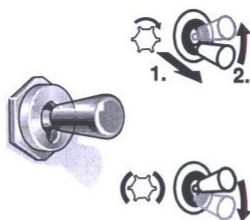

17b

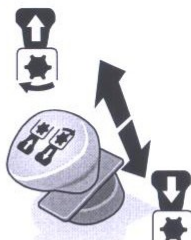

18



19a



19b



19c



20

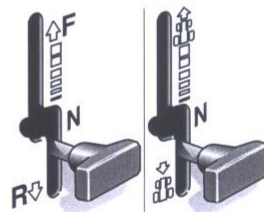

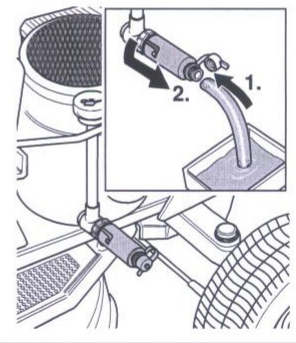
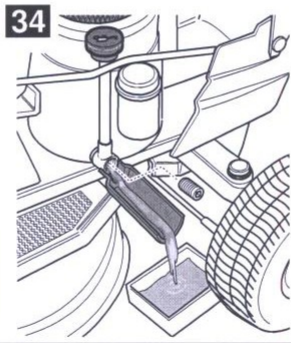
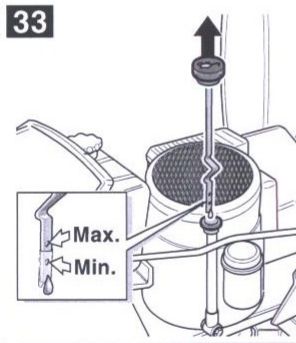
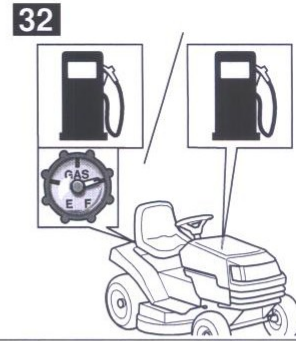
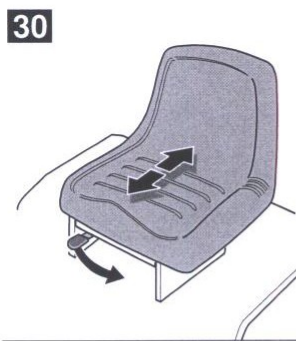
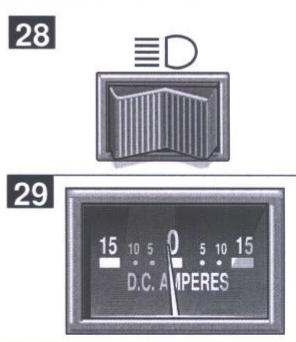
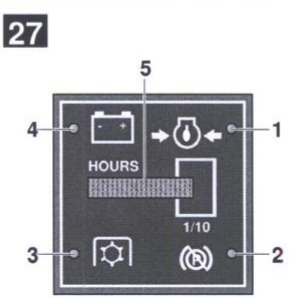
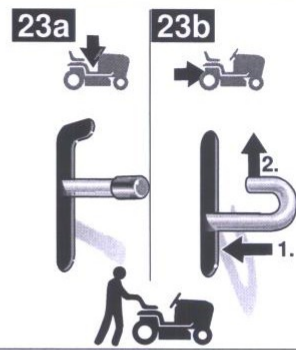
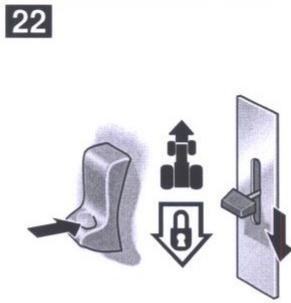
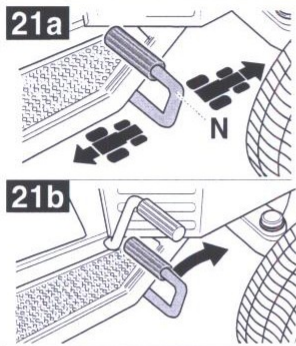

Angivelser på typeskiltet

Disse angivelser er meget vigtige for kundeservicen og for at kunne identificere plæneklippertraktorens reservedele på et senere tidspunkt. Typeskiltet er placeret nedenunder førersædet.

Notér alle angivelser fra typeskiltet på plæneklippertraktoren i nedenstående kasse.

I denne betjeningsvejledning henvises der til modelnumrene på typeskiltet for identifikation af de forskellige modeller. De kan selv finde frem til modelnummeret på Deres plæneklipper ved hjælp af nedenstående eksempel:

Modelnummer: 13AB450D659
= på 400-serien.

Bemærk:

Det femte ciffer i modelnummeret angiver serien.

Bortskaffelse og miljø

⚠ Pas på

Motorolie, som trænger ned i jorden, bringer vores miljø i fare!

Afløber derfor altid den gamle olie fra et olieskift til et autoriseret samleværksted for spildolie eller destruktionscenter.

Beskyt miljøet mod gamle batterier.

Gamle batterier må ikke kastes bort sammen med det almindelige husholdningsaffald. Afløber gamle batterier til Deres forhandler eller til et autoriseret destruktionscenter.

Afmonter batterierne, inden plæneklippertraktoren skrottes.

Små levende væsener.

Sørg for at holde øje med pindsvin og andre små levende væsener, og undersøg grundigt det areal, som skal slås, før De begynder at slå græs.

For Deres egen sikkerheds skyld

Benyt maskinen rigtigt

Denne maskine er godkendt til at blive brugt

- som plæneklippertraktor til slåning af græs i private haver, på sommerhusgrunde og i kolonihaver,
- i overensstemmelse med de beskrivelser og forskrifter, som fremgår af nærværende betjeningsvejledning.

Enhver anden form for anvendelse af maskinen betragtes som uhensigtsmæssig. Brugeren er ansvarlig i tilfælde af, at tredjemand eller dennes ejendom måtte komme til skade.

Fabrikanten fraskriver sig ansvaret for skader, som måtte opstå som følge af egenmægtige ændringer på maskinen.

Maskinen er ikke beregnet til brug på offentlige gader og veje og til transport af personer.

Almindelige sikkerhedsforskrifter

Gennemlæs nærværende vejledning omhyggeligt og følg forskrifterne, før maskinen tages i brug for første gang.

Sørg for, at andre brugere informeres om den korrekte brug af maskinen.

Benyt kun plæneklippertraktoren i den af fabrikanten foreskrevne og leverede tekniske stand.

Opbevar nærværende vejledning på et sikkert sted, hvor den altid er ved hånden.

Sørg for, at vejledningen følger med maskinen i forbindelse med et ejerskift.

Reservedele skal leve op til de af fabrikanten fastlagte krav. Dette krav er altid opfyldt ved brug af originale reservedele. Brug af den grund kun originale reservedele eller de af fabrikanten godkendte reservedele.

Lad et autoriseret værksted udføre reparationer.

Før plæneklippingen

Personer, som benytter plæneklipperen, må ikke være påvirket af euforiserende midler som f.eks. alkohol, narkotika eller medikamenter.

Plæneklipperen må ikke benyttes af personer under 16 år.

Gør Dem fortrolig med hele klipperen og betjeningsselementerne samt disses funktioner, før klippearbejdet påbegyndes.

Opbevar kun brændstoffet i forskriftsmæssige beholdere og aldrig i nærheden af varme kilder (f.eks. ovne eller varmtvandsbeholdere).

Udskift udstødningsrør, tank og tanklåg, hvis disse dele er beskadiget.

Anhængere eller tilsluttede maskiner skal tilkobles forskriftsmæssigt. Tilsluttede maskiner, anhængere, balastvægte samt fyldte græsfanganordninger har indflydelse på kørselsadfærden, især på styreevnen, bremseevnen og vippeadfærden.

Under plæneklippingen

Når der arbejdes med eller på klipperen, skal De bære passende arbejdsbeklædning (f.eks. sikkerhedsfodtøj, lange bukser, tætsiddende beklædning, beskyttelsesbriller).

Benyt kun plæneklippertraktoren, når den er i teknisk fejlfri stand.

Påfyld kun brændstof, når motoren er slukket og kølet af. Påfyld kun brændstof på plæneklippertraktoren ude i det fri.

Undgå åben ild, gnistdannelse og rygning.

Hold personer og især børn og dyr fjernt fra det sted, hvor græs slåning finder sted.

Undersøg det græsareal, som skal slås, og fjern alle genstande, som eventuelt kan opfanges og slynges ud af plæneklippertraktoren. Derved undgås personskader og beskadigelser af traktoren.

Det kan være farligt at slå græs på bakkede arealer, idet maskinen kan vippe og skride. Slå derfor ikke græs på arealer med en hældning på mere end 20%. Start og brems så vidt muligt altid blødt på bakkeskråninger og kør langsomt ned ad bakke med tilkoblet motor. Kør aldrig på tværs af skråningen, men altid kun opad og nedad.

Arbejd kun med maskinen ved dagslys eller tilstrækkelig kunstig belysning.

Plæneklippertraktoren er ikke godkendt til transport af personer. Tag derfor aldrig andre personer med som passagerer.

Før ethvert arbejde på plæneklipperen

Brugeren beskytter sig selv bedst muligt, før ethvert arbejde med plæneklipperen påbegyndes, på følgende måde:

- sluk for motoren
- træk tændingsnøglen ud
- vent indtil alle bevægelige dele står helt stille; motoren skal være afkølet
- træk tændrørstikket ud på motoren, således at en utilsigtet start af motoren ikke er mulig.

Efter arbejdet med plæneklipperen

Forlad først plæneklippertraktoren, når motoren er slukket, parkeringsbremsen trukket an og tændingsnøglen trukket ud.

Sikkerhedsanordninger

Sikkerhedsanordningerne har til opgave at beskytte Dem og skal altid være funktionsdygtige.

Der må ikke foretages ændringer på sikkerhedsanordningerne og deres funktion må ikke omgås.

Sikkerhedsanordninger er:

Udkastningsklap/græsfang

Udkastningsklappen/græsfanget beskytter Dem imod kvæstelser fra skæreværket eller udslyngede genstande. Klipperen må kun benyttes med påmonteret udkastningsklap/græsfang.

Sikkerhedsspærresystem

Som følge af sikkerhedsspærresystemet kan motoren kun startes, når

- føreren har sat sig på sædet,
- koblings-/bremsepedalen er trådt helt ned og parkeringsbremsen står på parkeringsstilling for maskiner uden koblings-/bremsepedal,
- håndtaget for kørselsretning hhv. kørselspedalen står på „N“,
- skæreværket er slået fra, dvs
 - a: klippehøjdeindstilling står på „Blade Stop“ eller
 - b: PTO-kontakten eller PTO-håndtaget står på „Sluk/Off“ (PTO = Power-Take-Off).

Sikkerhedsspærresystemet slukker for motoren, så snart brugeren forlader sædet uden at aktivere parkeringsbremsen eller slukke for skæreværket.

Sikkerhedsspærresystemet forhindrer på maskiner med udkast i bag slåning uden påmonteret udkastningsklap/græsfang (automatisk slukning af motor eller skæreværk).

Sikkerhedsspærresystemet forhindrer bakning med tilkoblet skæreværk (automatisk slukning af motor eller skæreværk). Derfor skal følgende foretages inden bakning

- klippehøjdeindstillingen skal stå på „Blade Stop“ eller
- på maskiner med PTO slukkes skæreværket alt efter model med PTO-kontakten eller PTO-håndtaget.

Symboler på maskinen

Plæneklippertraktoren er forsynet med forskellige symboler i form af etiketter. Symbolerne har følgende betydning:



Kvæstelsesfare eller fare for materiel skade.



Læs og overhold nærværende vejledning og især kapitlet „For Deres egen sikkerheds skyld“.



Kvæstelsesfare som følge af roterende knive eller dele.



Kvæstelsesfare som følge af udkastet græs eller faste genstande.

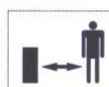

Personer og især børn eller dyr må ikke opholde sig i arbejdsområdet.



Arbejde på stejle skråninger kan være farligt.



Pas på. Eksplosionsfare.



Batterisyre / ætsningsfare.



Træk tændingsnøglen ud, og følg forskrifterne i nærværende vejledning, før der arbejdes på maskinen.

Sørg for at disse symboler altid er læselige.

Symboler i vejledningen

I nærværende vejledning benyttes følgende symboler:

⚠ Fare

Dette symbol gør opmærksom på farer, som hænger sammen med den beskrevne aktivitet og som sætter personer i en truende situation.

**Pas på**

Dette symbol gør opmærksom på farer, som hænger sammen med den beskrevne aktivitet og som kan føre til beskadigelser af maskinen.

Positionsangivelser

Når der tales om positioner på maskinen (f.eks. venstre, højre) regnes dette altid set fra førersædet i kørselsretningen.

Montering

I denne betjeningsvejledning beskrives forskellige modeller. De viste maskiner kan være en smule forskellige.

**Montering af sæde****Fast sæde:**

Billede 1

- Hold sædet med hullerne udfor de lange huller i beslaget.
- Monter sædet med de leverede galopskruer (1).

Justerbart sæde:

Billede 2

- Formontér sædet.
- Hold sædet udfor styrerillerne (1).
- Træk i klemmen (2), og skyd sædet ind oppe fra.

Montering af rattet

Billede 3

- Sæt manchetten (2) (valgfri) og rattet (1) på ratakslen.
- Læg underlagsskiven (3) på med den buede side opad, og skru rattet fast med bolten (4).
- Sæt afdækningsklappen (5) på.

Montering af skæreværket

På maskiner med en skærebredde på 107 og 117 cm skal skæreværket monteres.

Billede 4

- Skru de to bolte (1) af.
- På 800-serien: Fjern remlederrullen (2). I den forbindelse tages split (3) af.
- Stil håndtaget (Billede 14) for klippehøjdeindstilling opad og drej rattet mod venstre.

Billede 5

- Drej holderen (1) på skæreværket fremad.
- Skub skæreværket ind under maskinen.
- Stil håndtaget for klippehøjdeindstilling nedad.
- Sæt hængesklemmerne (2) i skæreværket og lås dem med splitterne.

Billede 6

- Monter beslaget (1) med bolten foran på maskinen, og lås den med splitten.
- På 600-serien: Monter skæreværkeslaget for højdeindstilling med bolten, og lås den med splitten.

Billede 4

- Monter de to bolte (1).
- På 800-serien: Monter remstyrerullen, og monter kablet for knivbremsen (2) med bolt og split på remstrammeranordningen.

Montering af udkastningsklappen

(maskiner med sideudkast)

Billede 7a

- Afmontér bolte, underlagsskiver og møtrikker fra udkastningsåbningen.
- Montér udkastningsklappen (1) med bolte, underlagsskiver og møtrikker.
- Montér skæreværkrullerne (2) med bolte, underlagsskiver og møtrikker.

Billede 7b

Udkastningsklappen og skæreværkrullerne er allerede monteret.

- Tryk udkastningsklappen lidt bagud og fjern transportsikringspladen. Udkastningsklappen lukker automatisk.

Montering af græsfanget

- Se den separate betjeningsvejledning „Græsfang“.

Ibrugtagning af batteriet**Fare****Forgiftings- og kvæstelsesfare som følge af batterisyre.**

Bær beskyttelsesbriller og beskyttelseshandsker. Undgå at huden kommer i kontakt med batterisyren.

Hvis batterisyre ved en fejltagelse kommer i øjnene eller i ansigtet, skal det angrebne område straks vaskes grundigt af med rigelige mængder koldt vand. Tilkald en læge.

Hvis batterisyre synkes, skal der straks drikkes store mængder vand. Tilkald straks en læge.

Batterier skal opbevares utilgængeligt for børn.

Vip aldrig batteriet, da batterisyre derved kan løbe ud.

Aflever gammel batterisyre hos Deres forhandler eller et autoriseret destruktionscenter.

**Pas på****Brandfare, eksplosion og korrosion kan opstå som følge af batterisyre og gasser fra batterisyren.**

Rengør straks maskindele, hvorpå der er sprøjtet batterisyre. Batterisyre virker korroderende.

Undgå rygning, og hold brændende og varme genstande på afstand.

Oplad kun batterier i godt ventilerede og tørre rum.

Mulig kortslutning ved arbejde på batteriet.

Læg ikke værktøj eller metalgenstande på batteriet.

Overhold monteringsrækkefølgen, når batteriet af- og påklemmes.

- Klem først det sorte kabel (-) og derefter det røde kabel (+) af.
- Afmonter batteriet, og tag det ud af maskinen.

Billede 8



- Fjern låselisten fra battericellerne.
- Fyld hver celle langsomt op med batterisyre indtil 1 cm under påfyldningsåbningen.

- Lad batteriet stå 30 minutter, så blyet har mulighed for at optage batterisyren.
- Kontrollér syrestanden, efterfyld batterisyre om nødvendigt.
- Oplad batteriet med et batteriladeaggregat (max. ladestrøm 12 volt, 6 ampere) i 2–6 timer, inden det tages i brug første gang. Efter afslutningen af opladningen skal netstikket til ladeaggregatet først trækkes ud, hvorefter batteriet tages ud (se desuden betjeningsvejledningen til ladeaggregatet).
- Sæt låselisten på battericellerne igen.
- Monter batteriet i maskinen.
- Før ventilationsslangen gennem hullet i bunden.
- Klem først det røde kabel (+) og derefter det sorte kabel (-) på.
- Senere påfyldning af batteri kun med destilleret vand.

Betjeningselementer og indikatorer

Tændingslås

Billede 9

Start: Drej nøglen mod højre  indtil motoren kører, hvorefter den slippes. Nøglen står på /I.
Stop: Drej nøglen mod venstre til /0.

Choke

Billede 10

Træk i chokeren, når motoren er kold.

Hastighedsregulator

Billede 11

Indstiller motorens omdrejningstal trinløst.
Hurtig = .
Langsom = .

Koblings-/bremsepedal (ikke på alle modeller)

Billede 12

Udkobling = Pedalen trykkes halvt ned.
Bremsning = Pedalen trykkes helt ned.

Håndtag til indstilling af kørselsretning

Billede 13

Vælg kørselsretningen med nedtrykket koblings-/bremsepedal.

F = Fremad

N = Tomgang

R = Bakning

På 800-serien: Denne maskine har to fremadgear.

Sæt håndtaget på „H“ ved normalt brug.

Hvis arbejdet kræver ekstra trækraft, sættes håndtaget på „L“.

Håndtag til indstilling af klippehøjde

Billede 14

Skæreværket er slået fra = håndtag på „Blade stop“ (ikke for alle modeller).

Største klippehøjde – skæreværket oppe = håndtaget på „H“

Mindste klippehøjde – skæreværket nede = håndtaget på „L“.

Anslag for klippehøjdeindstilling (valgfri)

Billede 15

Anslaget tjener som hjælp til afmærkning af en én gang indstillet klippehøjde.

PTO-kontakt (valgfri)

Billede 16

Ved hjælp af PTO-kontakten kobles skæreværket til og fra via en elektromagnetisk kobling.

Frakobling

= stil kontakten nedad.

Tilkobling

= stil kontakten opad.

PTO-kontakt (valgfri)

Billede 17

Ved hjælp af PTO-kontakten kobles skæreværket til og fra via en elektromagnetisk kobling.

a: Tilkobling = træk i kontakten

og stil den opad.

Frakobling = stil kontakten

nedad.

b: Tilkobling = træk i kontakten.

Frakobling = tryk på kontakten.

Bemærk:

Ved automatisk frakobling via sikkerhedsspærresystemet (f.eks. bakning med tilkoblet skæreværk) skal kontakten først slukkes og derefter tændes igen for ophævelse af spærringen af koblingen.

Indikator for valgt gear (valgfri)

Med denne indikator kan det valgte gear aflæses på instrumentbrættet.

Gearstang

Billede 18

Indstil det ønskede gear med helt nedtrykket koblings-/bremsepedal.

Lav hastighed = gearstang på „1“.

Høj hastighed

= gearstang på „6“ eller „7“ (valgfri).

Parkeringsbremse (valgfri)

Aktivering af parkeringsbremse:

Træd koblings-/bremsepedalen helt ned og stil gearstangen i trin .

Løsning af parkeringsbremsen:

Træd koblings-/bremsepedalen helt ned og stil gearstangen i et gear.

Parkeringsbremse på maskiner med auto-drive, hydrostatdrev og på 800-serien

Billede 19

a: Maskiner med knop

Aktivering af parkeringsbremsen:

Træd koblings-/bremsepedalen

helt ned og træk i

bremseknoppen.

Løsning af parkeringsbremsen:

Træd koblings-/bremsepedalen

helt ned, hvorved

bremseknoppen løsner sig.

b: Maskiner med håndtag

Låsning af parkeringsbremsen:

Tryk håndtaget bagud, indtil det

falder i hak i udsparringen

(position ).

Frigørelse af parkeringsbremsen:

Tryk håndtaget bagud og træk

det sidelæns ud af udsparringen;

skub derefter håndtaget fremad

til udgangsstilling.

c: Maskiner med kontakt
Låsning af parkeringsbremsen:
Træd koblings-/bremsepedalen helt ned og tryk på kontakten.
Frigørelse af parkeringsbremsen:
Træd koblings-/bremsepedalen helt ned, hvorved kontakten løsner sig.

Kørselshåndtag for maskiner med hydrostatdrev

Billede 20

Trinløs indstilling af kørselshastigheden og skiftning af kørselsretningen.

Fremad = Håndtag på „F” eller .

Stop = Håndtag på „N”

Bak = Håndtag på „R” eller .

Kørselspedal på maskiner med hydrodrev (valgfri)

Billede 21a

Trinløs indstilling af kørselshastighed og skiftning af kørselsretningen:



Fremad = tryk kørselspedalen fremad (i kørselsretning ); jo længere fremad, desto hurtigere.

Stop (for standsning og skiftning af kørselsretning) = giv slip på kørselspedalen (N-stilling).

Bak = kørselspedal bagud (mod kørselsretning ); jo længere bagud, desto hurtigere.

Kørselspedal på maskiner med auto-drive

Billede 21b

Trinløs indstilling af kørselshastighed med kørselspedal:
Stil kørselsretningshåndtaget på F = fremad () eller R = bakning () og tryk kørselspedalen fremad; jo længere fremad, desto hurtigere.

Fartpilot/tempomat (valgfri)

Billede 22

Afhængigt af model trykkes på kontakten, eller håndtaget skubbes nedad. Den på dette tidspunkt valgte hastighed i fremadgående retning bibeholdes; foden kan fjernes fra kørselspedalen. Ved aktivering af kørselspedalen, koblings-/bremsepedalen eller parkeringsbremsen frakobles fartpiloten automatisk.

Frigørelse af drev ved hydrostatdrev

Billede 23

- a: Til skubning af maskinen med stillestående motor skubbes håndtaget fremad, indtil det falder i hak i udsparingen. Stil håndtaget tilbage for at køre.
- b: Til skubning af maskinen med stillestående motor trykkes på håndtaget, hvorefter det skubbes opad.
Skub håndtaget nedad for at køre; håndtaget springer ud af udsparingen.

Indikatorlamper (valgfri)

Kobling

Billede 24

Lyser hvis koblings-/bremsepedalen ikke er trådt ned eller parkeringsbremsen ikke er låst ved start af motor.

Skæreværk

Billede 25

Lyser hvis skæreværket ikke er slået fra ved start af motoren.

Olietryk

Billede 26

Lyser når tændingen er slået til, og er slukket, når motoren kører. Hvis indikatoren lyser, når motoren kører, skal motoren straks stoppes og oliestanden kontrolleres.

Kombinationsindikator (valgfri)

Billede 27

Kombinationsindikatoren kan, afhængigt af typen, bestå af følgende elementer:

Olietryk (1): Hvis indikatoren lyser, når motoren er i gang, skal motoren standses omgående og oliestanden kontrolleres. Opsøg et værksted om nødvendigt.

Kobling (2): Indikatoren lyser, hvis koblings-/bremsepedalen ikke er trådt ned, eller hvis parkeringsbremsen ikke er låst.

Skæreværk (3):

Indikatoren lyser, hvis skæreværket ikke er slået fra ved start af motor.

Batteriladeindikator (4): Hvis indikatoren lyser, når motoren kører, oplades batteriet ikke tilstrækkeligt. Opsøg et værksted om nødvendigt.

Driftstidsmåler (5): Viser ydede driftstimer, når tændingen er slået til.

Lyskontakt (valgfri)

Billede 28

Tænder lygterne = kontakt på „ON”.

På nogle modeller findes lyskontakten ikke. Lygterne er tændt, så længe motoren kører.

Amperemeter (valgfri)

Billede 29

Viser batteriladestrømmen.

Ved langsomt motoromdrejningstal = står viseren i midten

Ved hurtig motoromdrejningstal = står viseren til højre (+).

Justerbart sæde (valgfri)

Billede 30

Træk i håndtaget og justér sædet.

Fyldningsindikator til græsfang (valgfri)

Billede 31

Fyldningsindikator aktiveret = kontakt i position „I”

Fyldningsindikator deaktiveret = kontakt i position „0”

a: Model med signaltone:

Når græsfanget er fyldt, høres en signaltone, og græsfanget skal tømmes.

b: Model med automatisk frakobling af skæreværk:

Når græsfanget er fyldt, slås skæreværket automatisk fra. Græsfanget skal tømmes, inden skæreværket tages i brug igen. Ved hjælp af PTO-kontakten slås skæreværket til (Billede 17).

trin 1:

Sluk PTO-kontakten.

trin 2:

Tænd PTO-kontakten.

Betjening

⚠ Fare

Kvæstelsesfare.

Personer, børn eller dyr må ikke opholde sig i nærheden af maskinen under græsslåningen. De kan komme til skade som følge af udslyngede sten eller lignende. Maskinen må aldrig betjenes af børn. Ved tømning af græsfanget kan De eller andre komme til skade som følge af udslynget græs. Tøm aldrig græsfanget med løbende skæreværk.

Ved græsslåning på stejle skråninger kan maskinen vælte og De kan komme til skade. Kør aldrig på tværs af skrånningen, men kun opad og nedad. Kør kun på skråninger med en maksimal hældning på 20 %. Vend ikke på skrånningen.

Hvis græsset er fugtigt, når det slås, kan plæneklippertraktoren glide på grund af reduceret greb i plænen og De kan styrte. Græsset skal derfor være tørt, når det slås.

Ekstrem høj hastighed kan øge kvæstelsesfare.

Hold tilstrækkelig afstand ved græsslåning i grænseområder som f. eks. i nærheden af bakkede arealer eller under træer, ved buske og hække.

Pas især på, når der slås græs, mens De kører baglæns.

Kontrollér det område, hvor plæneklippertraktoren skal benyttes, og fjern alle genstande, som kan opfanges og slynges ud igen.

Hvis skæreværket rammer et fremmedlegeme (f.eks. en sten): Stands motoren omgående. Kontrollér om maskinen er beskadiget og opsøg et autoriseret værksted, hvis det er tilfældet.

Fare for kvælning med kulilte.

Lad kun forbrændingsmotoren gå i tilstrækkeligt ventilerede rum og ude i det fri.

Eksplodings- og brandfare.

Brændstof-/benzindampe er eksplosive og brændstof er særdeles brændbart.

Påfyld brændstoffet, før motoren startes. Tanken skal være lukket, når motoren går eller er varm.

Påfyld kun brændstof, når motoren er slukket og kølet af. Undgå åben ild, gnistdannelse og rygning.

Optank kun traktoren ude i det fri.

Motoren må ikke startes, hvis brændstoffet er løbet over. Fjern traktoren fra det brændstoftilsnavsede areal og vent, indtil brændstofdampene er forsvundet.

For at undgå brandfare skal følgende dele holdes fri for græs eller udtrængende olie: Motor, udstødningsrør, batteri og brændstoftank.

⚠ Fare

Kvæstelsesfare på grund af defekt maskine.

Benyt ikke maskinen, hvis den er behæftet med fejl. Gennemfør en visuel kontrol, før hver ibrugtagning af maskinen.

Kontrollér især sikkerhedsanordninger, skæreværktøjet med ophæng, betjeningslementer og skrueforbindelser for beskadigelser og korrekt montering.



Udskift beskadigede dele, før maskinen tages i brug.

Optankning og kontrol af oliestand

- Påfyld blyfri normalbenzin (billede 22).
- Fyld maksimalt op til 1 cm under påfyldningshullets underkant.
- Luk tanken godt igen.
- Kontrollér oliestanden (billede 23), som skal være mellem mærkerne „Full/Max.“ og „Add/Min.“ (se desuden motormanualen).

Start af motoren

- Sæt Dem på førersædet.
- Slå skæreværket fra:
 - a: Stil håndtaget til indstilling af klippehøjde på „Blade Stop“ (billede 14) eller
 - b: på maskiner med PTO (billede 16 hhv. billede 17): Sluk PTO og stil skæreværket opad.

- Træd koblings-/bremsepedalen (billede 12) helt ned og hold den der hhv. lås parkeringsbremsen på maskiner uden koblings-/bremsepedal (billede 19b).
- Stil kørselshåndtaget (billede 18 eller billede 20) på „N“. Maskiner med kørselspedal står på „N“, hvis kørselspedalen ikke aktiveres (billede 21).
- Hastighedsregulatoren (billede 11) stilles på .
- Træk chokeren ud, hvis motoren er kold (billede 10).
- Drej tændingsnøglen mod højre  (billede 9) indtil motoren er i gang (startforsøg max. 5 sekunder, vent 10 sekunder inden næste forsøg). Når motoren er i gang, stilles nøglen på /I.
- Stil chokeren (billede 10) langsomt tilbage.
- Stil hastighedsregulatoren (billede 11) tilbage, indtil motoren kører roligt.

Standning af motoren

- Stil hastighedsregulatoren (billede 11) på .
- Lad motoren køre ca. 20 sekunder.
- Stil tændingsnøglen (billede 9) på /0.
- Træk tændingsnøglen ud.
- Lås parkeringsbremsen før maskinen forlades.

Græsslåning

Inden der bakkes, skal skæreværket slås fra og stilles i øverste stilling. Slå ikke til og fra eller omstil kørselsretningshåndtaget, hvis maskinen ruller eller kører.

Bemærk:

På maskiner med udkast i bag må der kun slås græs, hvis græsfanget eller udkastningsklappen er påmonteret.

Maskiner med transmatic

- Start motoren som angivet.
- Stil hastighedsregulatoren (billede 11) på  for at sikre en tilstrækkelig ydelse.

- Løsning af parkeringsbremsen: Træd koblings-/bremsepedalen helt ned (billede 12a) og hold den der.
- Stil kørselsretningshåndtaget (billede 13) på „F/fremad“.
- Indstil gearet med gearstangen (billede 18).
- Slå skæreværket til:
 - a: Stil håndtaget for klippehøjde (billede 14) nedad og
 - b: På maskiner med PTO: Tænd for PTO (billede 16 hhv. billede 17).
- Slip langsomt koblings-/bremsepedalen (billede 12a) maskinen kører.

Maskiner med hydrostat

- Start motoren som angivet.
- Stil hastighedsregulatoren (billede 11) på  for at sikre en tilstrækkelig ydelse.
- Slå skæreværket til:
 - a: Stil håndtaget for klippehøjde (billede 14) nedad og
 - b: På maskiner med PTO: Tænd for PTO (billede 16 hhv. billede 17).
- Løsn parkeringsbremsen:
 - a: Træd koblings-/bremsepedalen (billede 12a) helt ned og giv slip på den eller
 - b: På maskiner uden koblings-/bremsepedal: Løsn håndtaget (billede 19b).
- Vælg kørselsretningen fremad med kørselshåndtaget (billede 20) hhv. kørselspedalen (billede 21a) og hastigheden (ved langsom aktivering). Maskinen kører.

Maskiner med auto-drive



- Start motoren som angivet.
- Stil hastighedsregulatoren (billede 11) på  for at sikre en tilstrækkelig ydelse.
- Slå skæreværket til:
 - a: Stil håndtaget for klippehøjde (billede 14) nedad og
 - b: På maskiner med PTO: Tænd for PTO (billede 16 hhv. billede 17).
- Stil kørselsretningshåndtaget (billede 13) på „F/Fremad“.

- Løsn parkeringsbremsen: Træd koblings-/bremsepedalen (billede 12b) helt ned og giv slip på den.
- Vælg hastigheden fremad med kørselspedalen (billede 21b) (langsom aktivering). Maskinen kører.

Generelt

Pas på ved indstilling af klippehøjden og kørselshastigheden at maskinen ikke bliver overbelastet. Afhængig af græssets længde, type og fugtighed er det nødvendigt at tilpasse klippehøjden og kørselshastigheden for at kunne opfange det afklippede græs problemfrit i græsfanget. Ved tilstopning skal kørselshastigheden reduceres og klippehøjden øges.

Parkering af maskinen

- Stands maskinen: Træd på koblings-/bremsepedalen eller stil kørselspedalen på „N“.
- Stil hastighedsregulatoren (billede 11) på .
- Slå skæreværket fra:
 - a: Stil håndtaget for klippehøjde (billede 14) opad og
 - b: På maskiner med PTO: Sluk for PTO (billede 16 hhv. billede 17).
- Stil tændingsnøglen (billede 9) på /0 efter 20 sekunder.
- Træk tændingsnøglen ud.
- Lås parkeringsbremsen inden maskinen forlades. Hertil trædes på koblings-/bremsepedalen (billede 12) og afhængig af model:
 - stilles håndtaget (billede 16 eller billede 19b) på  eller
 - trækkes der i knoppen (billede 19a) eller
 - trykkes der på kontakten (billede 19c).

Skubning af maskiner med hydrostatdrev

Maskinen skal skubbes med stillestående motor.

- Stil kørselshåndtaget (billede 20) på „N“ (ikke på alle modeller).
- Løsn parkeringsbremsen.

- Foretag transmissionsfrakobling (billede 26):
 - a: Skub håndtaget fremad, til det falder i hak i udsparringen.
 - b: Tryk på håndtaget og skub det opad.

Tilbagestil transmissionsfrakoblingen inden motoren startes.

Græsset snittes fint og efterlades på plænen

Det er med forskellige maskiner og dertil egnet tilbehør også muligt at foretage denne snitning. Spørg efter det pågældende tilbehør hos Deres forhandler.

Tømning af græsfang

Se den separate betjeningsvejledning for græsfang.

Tips til vedligeholdelse af græsplænen

I det følgende finder De nogle tips til, hvordan Deres græsplæne kan vokse sundt og ensartet.

Græsslåning

Græs består af forskellige græsarter. Ved regelmæssig græsslåning vokser især græssorter, som danner et stærkt rodnet og sikrer en fast græsbevoksning. Ved ikke så hyppig græsslåning udvikles især højt voksende græssorter og andre vilde planter (f. eks. kløver, bellis ...).

En græsplæne har normalt en højde på ca. 4–5 cm. Der bør kun klippes 1/3 af den samlede højde; det vil sige, at ved en højde på 7–8 cm klippes ned til normalhøjde. Plænen skal helst ikke klippes kortere end 4 cm, da græsbevoksningen ellers beskadiges i tørre perioder. Højt voksende græs (f. eks. når De har været på ferie) bør slås i flere omgange, indtil den normale højde nås.

Græsset snittes fint og efterlades på plænen (med tilbehør)

Græsset snittes fint (i stykker på ca. 1 cm) inden det efterlades på plænen. Derved forbliver mange næringsstoffer på græsplænen.

For at opnå et optimalt resultat skal græsset hele tiden holdes kortslået, se desuden afsnittet „Græsslåning“.

Gødning

Græsset opsuger hele tiden næringsstoffer fra jorden. Disse næringsstoffer tilføres jorden igen i form af gødning. Gødsning bør kun finde sted fra april til september, hvor græsset vokser. Overhold gødningsfabrikantens anbefalinger.

Vertikalskæring

Der gennemføres et lodret indsnit i græsbevoksningen, hvorved mos, vilde planter, dødt græs og rødder fjernes. Græsset ventileres, kan bedre optage regn og næringsstoffer og animeres til at vokse. Dette arbejde udføres bedst i april og maj.

Vanding

Græsplæner har behov for tilførsel af meget vand. I tørre perioder anbefales det at vande plænen grundigt 1 til 2 gange om ugen i stedet for at „sprøjte“ den over adskillige gange. Anvend en sprinkler, som fordeler vandet jævnt ud over hele græsplænen.

Transport

Kør kun korte strækninger med plæneklippertraktoren ved skift af arbejdssted. Benyt et transportkøretøj til kørsel på lange strækninger.

Bemærk: Maskinen er ikke godkendt til kørsel på offentlige gader og veje.

Kørsel på korte strækninger

⚠ Pas på

Genstande kan rammes/slynges ud af det roterende skæreværk og forårsage skader.

- Slå skæreværket fra, før De kører med maskinen.

Kørsel på lange strækninger

⚠ Pas på Transportskader

De anvendte transportmidler (f.eks. transportkøretøj, lasterampe e.l.) skal anvendes korrekt (se den dertil hørende betjeningsvejledning).

Sørg for at sikre maskinen, så den ikke kan glide.

Spildt brændstof truer miljøet

Transporter ikke maskinen i vippet position.

- Stil et transportkøretøj parat.
- Anbring en lasterampe ved transportkøretøjet.
- Stil maskinen i tomgang, før den skubbes op på ladet med hænderne (på maskiner med hydrostatdrev frakobles transmissionen).
- Lås parkeringsbremsen.
- Sørg for at sikre, at maskinen ikke kan glide.

Rengøring

⚠ Fare Kvæstelsesfare som følge af utilsigtet motorstart

Beskyt Dem selv mod at komme til skade ved at foretage følgende, inden ethvert arbejde på denne maskine påbegyndes

- sluk for motoren,
- træk tændingsnøglen ud,
- vent til alle bevægelige dele står helt stille, motoren skal være afkølet,
- træk tændrørstikket på motoren af, så en utilsigtet start af motoren ikke er mulig.

Rengøring af maskinen

⚠ Pas på

Der må ikke benyttes en dampstråler til at rengøre maskinen.

- Maskinen skal helst rengøres umiddelbart efter brug.
- Stil maskinen på en fast og jævn undergrund.
- Stil håndtaget for kørselsretning på „F“, „H“, „L“ eller „R“ (ikke på alle modeller).

- Lås parkeringsbremsen.

Rengøring af slåværket

⚠ Fare Kvæstelsesfare som følge af skarp klippeknav.

Bær arbejdshandsker.

På maskiner med flere skæreværktøjer kan bevægelse af et skæreværktøj medføre, at de øvrige skæreværktøjer også roterer. Rengør skæreværktøjerne forsigtigt.

⚠ Pas på Mulig motorskade

Maskinen må ikke vippe mere end 30°, da brændstoffet ellers kan løbe ind i forbrændingskammeret, hvorved motoren kan beskadiges.

- Stil skæreværket i øverste stilling.
- Rengør klipperummet med børste, håndkost eller klud.

Rengøring af græsfang

- Tag græsfanget af og tøm det for græs.
- Græsfanget kan rengøres med en kraftig vandstråle fra en vandslange.
- Sørg for at græsfanget er helt tørt, før det benyttes igen.
- Se den separate betjeningsvejledning „Græsfang“.

Vedligeholdelse

⚠ Fare Kvæstelsesfare som følge af utilsigtet motorstart

Beskyt Dem selv mod at komme til skade ved at foretage følgende, inden ethvert arbejde på denne maskine påbegyndes

- sluk for motoren,
- træk tændingsnøglen ud,
- vent indtil alle bevægelige dele står helt stille; motoren skal være afkølet,
- træk tændrørstikket på motoren af, så en utilsigtet start af motoren ikke er mulig.

Efter 5 driftstimer

- Første motorolieskift. Yderligere intervaller, se motormanual. Anvend olierenden eller quick-olieaftapperen (billede 24) (valgfri) til aftapning af olien.

Hver 10. driftstime

- Rengør eller udskift luftfilteret, se motormanual.

Hver 2. måned

- Efterfyld batteriet med destilleret vand indtil 1 cm under påfyldningsåbningen.
- Sørg for at dækkene har et tryk på 0,9 bar.

Én gang i hver sæson

- Smør tænderne på styremekanismen med et universalfedt.
- Smør forhjulenes lejer på smøreniplerne med et universalfedt.
- Smør styretøjets led med et par dråber let olie.
- Smør alle dreje- og lejesteder (betjeningsarm, højdeindstilling på slåværk ...) med et par dråber let olie.
- Rengør tændrørene og indstil elektrodeafstanden eller udskift tændrørene, se motormanual.
- Lad klippeknaven skærpe på et fagværksted, eller udskift den.

Lad maskinen én gang pr. sæson kontrollere og servicere på et autoriseret værksted.

Driftsindstilling

⚠ Pas på
Mulighed for materialeskader på maskinen.

Opbevar kun maskinen med afkølet motor i rene og tørre rum. Beskyt altid maskinen mod rust ved længere opbevaring, f.eks. om vinteren.

Efter sæsonen eller hvis maskinen står ubrugt i mere end en måned:

- Rengør maskinen og græsfanget.
- Tør alle metaldele af med en olieret klud eller sprøjt dem over med sprayolie.
- Oplad batteriet med et ladeaggregat.
- Tøm tanken (kun ude i det fri) og tag motoren ud af drift som beskrevet i manualen.
- Sørg for at dækkene har et tryk på 0,9 bar.
- Opbevar maskinen i et rent og tørt rum.

Garanti

I hvert land gælder de garantibetingelser, som vort salgsselskab resp. importør i det pågældende land har udgivet. Fejl på plæneklippertraktoren reparerer gratis i garantiperioden, hvis de skyldes en materiale- eller produktionsfejl. Hvis De vil gøre Deres garanti gældende, bedes De henvende Dem til Deres forhandler eller nærmeste filial.

Hjælp i forbindelse med fejl

⚠ Fare
Kvæstelsesfare som følge af utilsigtet motorstart

Beskyt Dem selv mod at komme til skade ved at foretage følgende, inden ethvert arbejde på denne maskine påbegyndes

- sluk for motoren,
- træk tændingsnøglen ud,
- vent indtil alle bevægelige dele står helt stille; motoren skal være afkølet,
- træk tændrørsstikket på motoren af, så en utilsigtet start af motoren ikke er mulig.

Der er ofte simple årsager til de driftsfejl, som kan opstå på Deres plæneklippertraktor. Ofte kender De selv årsagen til fejlen og kan derfor selv afhjælpe den. I tvivlstilfælde kan De hente råd hos Deres forhandler.

Problem	Mulig årsag(er)	Afhjælpning
Startmotoren drejer ikke.	Sikkerhedsspærresystemet er udløst.	Sæt Dem i førersædet, tråd bremsepedalen helt i bund og stil klippehøjdeindstillingen på „Blade Stop“. På maskiner med PTO-kontakt eller -håndtag: Slå skæreværket fra. På maskiner med udkast i bag (arbejdsbredde 92 og 102 cm): Montér græsfanget eller udkastningsklappen.
	Batteriet er ikke tilsluttet korrekt.	Slut det røde kabel til (+)-polen på batteriet og det sorte kabel til (-)-polen på batteriet.
	Batteri er tomt eller svagt.	Kontrollér væskestanden i batteriet. Påfyld i givet fald destilleret vand indtil 1 cm under påfyldningsåbningen. Oplad derefter batteriet.
	Sikring er sprunget.	Udskift sikringen. Find frem til årsagen, hvis sikringen springer igen (ofte kortslutning).
	Løs stelforbindelse mellem motor og chassisramme.	Genetabler forbindelsen.
Startmotoren drejer, men motoren starter ikke.	Choke og gasregulering står forkert.	Træk i chokéhåndtaget. Stil gasreguleringen på  .
	Kaburatoren tilføres intet brændstof. Brændstoftank tom.	Fyld den op med brændstof.
	Defekt eller tilsmudset tændrør.	Kontrollér tændrøret, se motormanual.
	Ingen tændgnist.	Få et autoriseret værksted til at kontrollere tændingen.
Motor ryger.	For meget motorolie i motoren.	Sluk straks maskinen. Kontrollér motoroliestanden.
	Motor defekt.	Sluk straks maskinen. Få et autoriseret værksted til at kontrollere motoren.
Stærke vibrationer.	Beskadiget knivaksel eller defekt kniv.	Sluk straks maskinen. Få et autoriseret værksted til at udskifte de defekte dele.
Slåværket kaster ikke noget græs ud eller urent snit.	Lille motoromdrejningstal.	Giv mere gas.
	For stor kørehastighed.	Reducer hastigheden.
	Kniv uskarp.	Få et autoriseret værksted til at slibe eller udskifte kniven.
Motoren går, men slåværk slår ikke græsset.	Bowden-kabel er indstillet forkert eller revet over.	Få et autoriseret værksted til at indstille eller udskifte Bowden-kablet.
	Kilerem revet over.	Få et autoriseret værksted til at udskifte kileremmen.