DK	Manual
GB	Manual
DE	Anleitung
FR	Manuel d'utilisation
РУС	Руководство пользователя

Snow King 565 TG



VIGTIGT !
HUSK AT PÅFYLDE MOTOROLIE
SAE-30
FØR START!

IMPORTANT !
REMEMBER TO FILL WITH
ENGINE OIL SAE-30
BEFORE START!

ACHTUNG !
DENKEN SIE DARAN, VOR
INBETRIEBNAHME MOTORÖL (SAE-30)
AUFZUFÜLLEN!

ВАЖНО!
НЕ ЗАБУДЬТЕ ЗАПОЛНИТЬ
МОТОРНЫМ МАСЛОМ OIL SAE-30
ПРЕЖДЕ ЧЕМ НАЧАТЬ!

IMPORTANT !
NE PAS OUBLIER DE REMPLIR AVEC
DE L'HUILE DE MOTEUR SAE-30
AVANT LE DEMARRAGE !

Indholdsfortegnelse

Sikkerhedsforskrifter	3
Montering	5
Motor instruktion	7
Betjening af maskinen.....	8
Tips vedrørende snerydning	8
Vedligeholdelse	9
Opbevaring	14
Specifikationer	16
Identifikationsmærkatet.....	17
Fejlfinding	17

Registrering af produkt / Reservedele

Registrer dit produkt online på "Mit Texas". "Mit Texas" findes på **www.texas.dk**
Efter registrering kan Texas give dig en endnu bedre service. Når du har registreret dit produkt, sørger Texas for at tilknytte relevant information til produktet såsom reservedelstegning, manual, fejlfinding m.m.

Derudover kan Texas kontakte dig med relevant information vedrørende dit produkt.

Reservedelstegning over alle Texas' produkter findes på vores hjemmeside **www.texas.dk**. Finder du selv varenumre, giver det en hurtigere ekspedition.

Reservedele kan købes online på www.texas.dk eller kontakt din nærmeste forhandler.
Du finder forhandlerliste på www.texas.dk

2. Sikkerhedsforskrifter

Læs manualen grundigt, før du benytter maskinen første gang. Følg disse instruktioner og opbevar manualen til senere brug eller i tilfælde af ejerskifte.

Maskinen må kun bruges som snerydder på områder med hård overflade og plant underlag.

Ved brug af maskinen, der ikke omfattes af maskinens sædvanlige formål, eller såfremt der laves uautoriserede ændringer på maskinen, bortfalder garantien.

Brugeren er ansvarlig for skade på tredjemand eller dennes ejendom, som er et resultat af forkert/uautoriseret brug af maskinen.

Brug kun originale reservedele.

Personer under 16 år må ikke bruge Snowbuster 560.

Den der betjener maskinen er ansvarlig for personer i arbejdsområdet. Brug aldrig maskinen i nærheden af børn eller dyr.

Brug handsker, øjenbeskyttelse, tætsiddende vintertøj og robust fodtøj når du bruger maskinen.

Tank aldrig maskinen i et lukket rum eller når maskinen kører eller er varm.

Ryg ikke mens du tanker.

Overfyld ikke brændstoftanken.

Hvis du spilder brændstof, skal det fordampe, før maskinen startes.

Opbevar brændstof i en ren og godkendt beholder.

Hold hænder og fødder væk fra alle roterende og bevægelige dele. Der må på intet tidspunkt under arbejdet befinde sig personer foran udkasteren.

Sluk maskinen når den ikke er i brug eller når du går fra den, laver justeringer eller foretager vedligeholdelse og reparationer.

I tilfælde af at maskinen skulle begynde at vibrere kraftigere end normalt. Stop maskinen omgående og gennemse maskinen for årsagen til disse vibrationer. Alle skader skal udbedres, før du igen bruger maskinen.

Lad maskinen afkøle før den parkeres indendørs.

Maskinen må i garantiperioden kun repareres af en autoriseret forhandler.

Tabellen nedenfor viser og beskriver sikkerhedssymboler og piktogrammer, der kan være anført på produktet. Du bør især være særligt agtpågivende ved sikkerhedsforskrifter, markeret med disse symboler



Risiko for personskade eller ødelagte ejendele

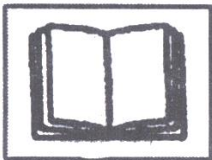

Læs manualen grundigt før du bruger maskinen - særligt punkterne vedrørende sikkerhed.



Forbrændingsfare. Hold afstand fra varme dele af maskinen.



Maskinen er i stand til at opfange og affyre fremmed genstande, der kan forårsage alvorlige personskade



Rør kun ved maskinens dele, når den holder fuldstændig stille.



Risiko for personskade ved roterende dele. Hold hænder og fødder væk fra roterende dele

3. Montering

TRIN 1 - Montering af styret

Monter styret på motorblokken. Fastgør de to bolte der er monteret fra fabrikken på motorblokken på hver side.

TRIN 2 - Snegleskruebeslag og stang

Snegleskrue beslag

Monter snegleskruebeslag med vedlagte bolt og møtrik, på venstre side af styret



Snegleskrue stangen

Indsæt snegleskrue stangen gennem snegleskruebeslaget monter over på snegleskruen aksel beslag og lås med split.



TRIN 3 - Montering af kablerne.

Kablerne skal gå gennem hullerne på indersiden af styret. Løsn kablerne indtil hagen kan monteres i grebene og spænd med vantskruen.



Justering af koblingshåndtaget for fremdrift

Det vil være nødvendigt at justere kablerne så de har den rette indstilling og korrekte trækraft samt rotation på sneglen. Vantskruen skal spændes, indtil der ikke er slæk i kablerne. Kablerne skal i nødtilfælde kunne udløse dødmanskontakten, når kablerne slippes. Opklods maskinen imens kablet bliver justeret. Dette vil sikre at maskinen ikke kører, hvis kablet skulle være for løst. Start derefter motoren. Hold koblingshåndtaget for fremdrift ned.

Dette skulle få hjulene til at køre. Håndtaget til kontrol af sneslyngen/ sneglen må ikke tilkobles i denne test. Hvis hjulene ikke kører, efterspænd. Sørg altid for at kablet er justeret så maskinen kommer til fuldstændig standsning, når den dødmanskontakten slippes.

Justering af sneslyngen/ sneglen

Spænd på vandskruen indtil der ikke er slæk i kablet. Kablet skal i nødtilfælde udløse dødmandskontakten. Kør snerydningsmaskinen gennem sneen og slip håndtaget. Hvis sneglen stadig roterer, efterspænd. Sørg altid for at kablet er justeret så maskinen kommer til fuldstændig standsning, når den dødmandskontakten slippes.

TRIN 4 - Gearstangen

Gearstangen kan nu indsættes. Indsæt gearstang i gearbeslaget på styret.

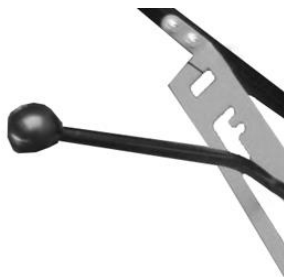

TRIN 5 - Transmissionsakslen

Fastgør den anden ende af gearstangen på transmissionsakslen, fastgør med bolte.

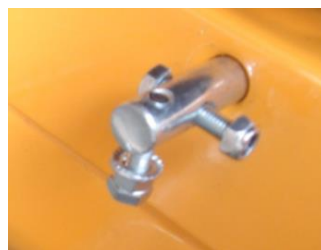

TRIN 6 - Udkaster

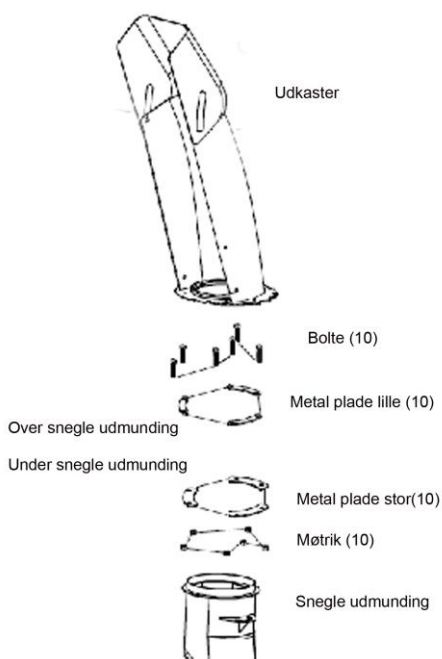
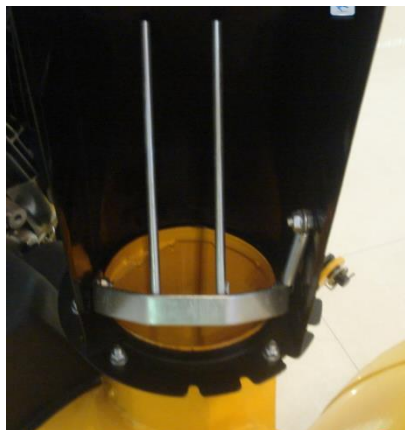

Når udkasteren er samlet bør den ved let håndkraft kunne køre frit. Hvis ikke, kontrollere om pladerne er spændt for meget og om pladerne ligger i den rigtige rækkefølge se ovenfor. Snegleskruen er beregnet til at kunne justere vinkelen på udkasteren. I tilfælde af at snegleskruen ikke er i kontakt med tænderne på udkaster røret løsnes da boltene i pladerne og sæt den plads i tænderne.

Nødstop

Udløs dødmandskontakten ved at slippe håndtagene og sluk for motor afbryderen.

4. Motor instruktion

Sådan startes motoren

Åben for brændstofhane (under chokeren) og sæt motorkontakten på ON, dernæst:

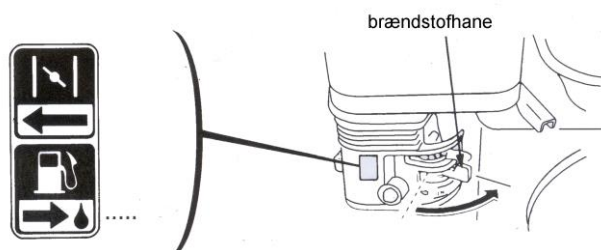

Aktiver chokeren

- For at starte kold motor, sikre dig at choker står i OPEN position.
- For at starte en varm motor, sikre dig at choker står i CLOSE position.

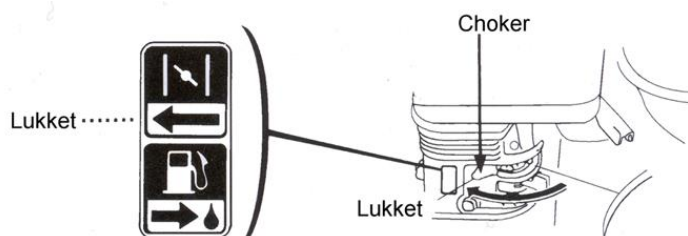

Rekylstarter / Startsnoren

- Træk langsomt i rekylstarteren, indtil du føler modstand. Træk derefter hurtigt og kraftigt. Lad ikke startsnoren springe tilbage selv, men før den tilbage.

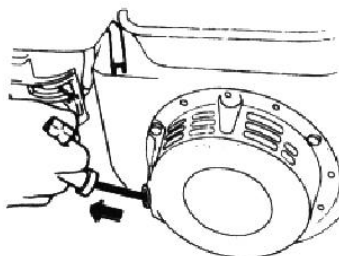

Når motoren er startet

Gasregulering

- Bevæg gashåndtaget langsomt fra LAV positionen imod HØJ position.



Chokeren

- Ved star af kold motor, skubbes chokeren gradvist tilbage fra OPEN positionen til CLOSE position eftersom motoren bliver varmet op.

Sådan slukkes motoren

- Bevæg gradvist gashåndtaget fra FAST til SLOW position
- Luk for brændstofventillet (under chokeren) og sæt motorkontakten på OFF

5. Betjening af maskinen

- Kontroller olieniveauet. Kontroller at alle bolte og møtrikker er spændte.
- Tilpas slæbeskoene så jord, sten og andre hårde genstande ikke kommer ind i maskinen.
- Juster udkasteren i den retning sneen skal udskydes.
- For at starte motoren som beskrevet i punkt 4.
- Vælg det gear med gearstangen, som du vil køre i. Aktiver koblingen.
- Start i et lavt gear og skift derefter i højre gear.
- Husk at bruge et gear, der er tilpasset snemængden. Lavt gear ved stor snemængde, højere gear ved mindre mængde.
- Sneglen aktiveres ved at holde håndtaget til venstre nede. Sneglen arbejder så længe du holder håndtaget nede.

Stop af maskinen

- Stop maskinen ved at slippe sneglekobling ved håndtaget til venstre og koblingshåndtaget for fremdrift til højre.
- For at forhindre at sneslyngen/sneglen og dens dele fryser fast, lad maskinen køre et stykke tid efter endt arbejde
- For at undgå at motoren fryser til og får startproblemer på grund af fugt, skal motoren gå i tomgang i min. 5 minutter, inden den slukkes, dermed fugten kan nå at fordampe.
- Sluk maskinen ved at sætte startkontakten på OFF.

6. Tips vedrørende snerydning

- Ryd sneen straks efter det er holdt op med at sne. Hvis du venter, vil de nederste lag fryse til is, hvilket vil besværliggøre snerydningen.
- Hvis det er muligt, skal snerydningen foregå med vind i ryggen.
- Ryd sneen så sporrene overlapper hinanden.
- Indstillingen på udkaster flappen har betydning for længden af sneudkastet. Jo stejlere vinkel, jo længere udskydes sneen.

7. Vedligeholdelse

Betydningen af vedligeholdelse

Vedligeholdelse er essentiel foren god sikkerhed og økonomisk- fejlfri drift, samt mindske miljøforureningen.

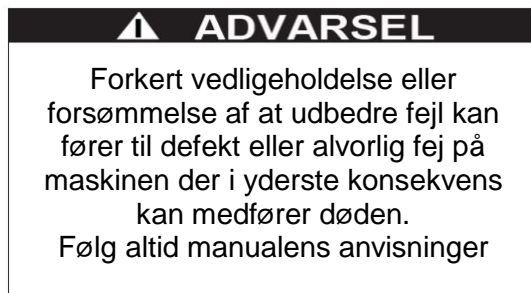

For at sikre en korrekt vedligeholdelse af din maskine, har vi på de følgende sider udarbejdet en vedligeholdelsesplan og beskrivelse samt en inspektion procedure for din maskine. Til vedligeholdelsesopgaver, der er mere vanskeligt, eller kræver specialværktøj, henvises til teknikere eller andre kvalificerede mekanikere.

Vedligeholdelse sikkerhed

Vi har i denne manual gjort opmærksom på nogle af de mest vigtige sikkerheds og forholdsregler i driften/håndteringen og vedligeholdelse af maskinen. Vi gør dog opmærksom på at det ikke er os muligt at advare imod alle faremomenter eller farlige situationer det er derfor vigtigt at brugeren af maskinen udviser en grad af agtpågivenhed, og betjener maskinen forsvarligt og fornuftigt for at forhindre at bringe sig selv og andre i fare.

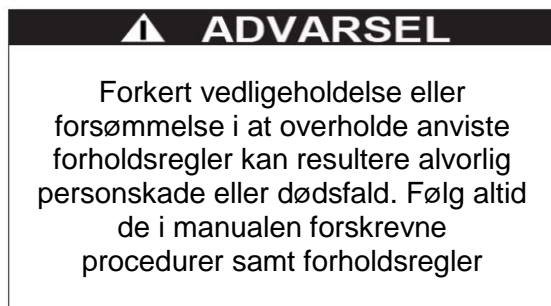

Sikkerhedsforanstaltninger

- Husk at slukke for maskinen før eventuelle vedligeholdelse eller reparation. Dette minimerer faren for alvorlig personskade

Kulilteforgiftning fra udstødningsgas

- Sørg altid for strækkeligt med udluftning, hver gang maskinen er tændt

Forbrænding fra varme dele

- Lad altid en varm motor, udstødningen og andre dele køle ned før

Skade fra roterende dele

- Løb aldrig med maskinen medmindre andet instrueret

For at mindske mulig brand og eksplosionsfare, vær ekstra agtpågivende ved håndteringen af benzin. Brug ikke brændbare stoffer til rensning af maskinen. Sørg altid for at cigaretter, cigarer, piber og andre kilder til brand ikke kommer i nærheden af maskinen.

Vedligeholdelse oversigtsplan:

Udføres på hver angivet måned eller drifts-time interval, alt efter hvad der kommer først.			Efter hvert brug	Første måned eller 20 timer	Hver 3 måned eller 50 timer	Hver 6 måned eller efter 100 timer	Hvert år eller 300 timer
DEL							
•	Motor olie	Kontrollere niveau	X				
		Skift		X		X	
•	Luftfilter	Kontrollere	X				
		Rens			X		
		Udskift					X
•	Filterhus/Slamhus	Rens				X	
•	Tændrør	Kontrollere og Rens				X	
		Udskift					X
•	Gnist fanger	Rens				X	
•	Tomgang/Karburator	Kontrollere-Regulere-Rens-					X
•	Ventiler	Kontrollere-Regulere-					X
•	Benzintanken og filter	Rens-					X
•	Benzin	Kontrollere-	Hvert andet år (Udskift om nødvendigt)				

Påfyldning af benzin

Med motoren slukket, fjern tankdækslet og kontrollere benzin niveauet. Påfyld benzin, hvis benzin niveauet er for lavt.

ADVARSEL: Benzin er letantændelig og dampene er meget eksplosive. Du kan blive alvorligt forbrændt og lide personskade i håndteringen af benzin.

- Stop motoren og hold væk fra varme dele, gnister og flammer
- Brug altid kun brændstof udendørs.
- Spildt brændstof skal tørres op øjeblikkeligt

Sørg altid for tilstrækkeligt med udluftning, hver gang maskinen startes. Lad altid maskinen afkøle. Påfyld benzinen forsigtigt for at undgå at spilde. Påfyld aldrig over max niveau. Efter påfyldningen spænd dækslet forsvarligt igen.

Påfyld aldrig brændstof indendørs eller hvor benzindampe kan komme i kontakt med en antændelseskilde. Hold benzin væk fra husholdningsapparat, vågeblus, grill, el-værktøj, maskinværktøj m.m.

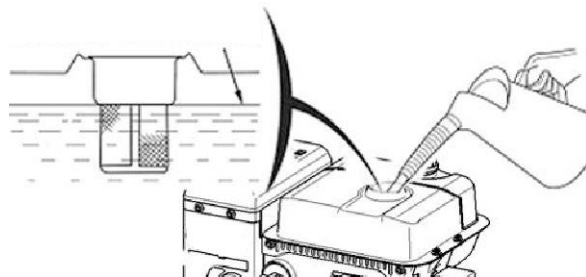

Anbefaling til brændstof

- Brug altid blyfri 95 eller højere.
- Brug aldrig gammelt og urent brændstof eller blandingsbenzin. Undgå at få snavs eller vand i tanken.

Motorolie niveau kontrol

For at sikre en korrekt måling af olie niveauet, skal maskinen være slukket og stå på et plan terræn.

- Fjern oliedækslet og aftør oliepinden.

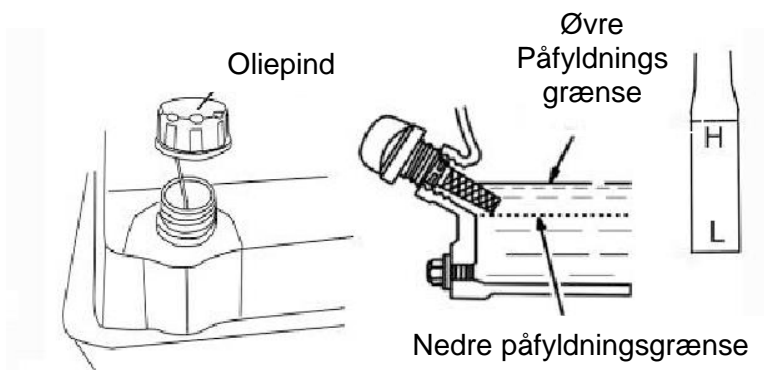

- Indfør og fjern oliepinde for at kontrollere olie niveauet. Olie niveauet skal befinde sig indenfor det angivne interval på enden af pinden.

Advarsel! påfyld aldrig olie over intervallet, da dette vil ødelægge motoren.

- Er olie niveauet under intervallet skal der påfyldes olie type SAE 10 W-30
- Efter påfyldningen spænd dækslet forsvarligt på igen

Motorolie skift

Dræn den brugte olie, mens motoren er varm. Varm olien er mere flydende end kold, hvilket giver et bedre resultat.

- Stil en egnet beholder under motoren til at opfange den brugte olie. Fjern derefter oliedækslet og bundproppen.
- Sikre at motoren er helt tømt for brugt olie, stram derefter bundproppen og oliedækslet fast.
- Sørg for at den brugte motorolie bliver bortskaffet miljørigtigt. Opbevar den brugte olie i en lukket beholder. Olien kan deponeres på genbrugsstationen eller en tankstation. Den brugte olie må ikke smides i affaldet, hældes på jorden, eller afløb.
- Med maskinen på et plan terræn, hæld den nye olie i maskinen.
- Efter påfyldningen spænd dækslet forsvarligt på igen



Motorolie specifikationer

Olie er en vigtig faktor, der påvirker ydelsen af din maskine og dens levetid. Brug 4-takts olie. SAE 10W-30 anbefales til generel brug. Andre olie typer som vist i diagrammet kan også bruges, når den gennemsnitlige temperatur er inden for det anbefalede interval SAE viskositeten

SA olie viskositet og service klassificering er i API etiketten på oliebeholderen. Vi anbefaler, at du bruger API SERVICE Kategori SE eller SF olie

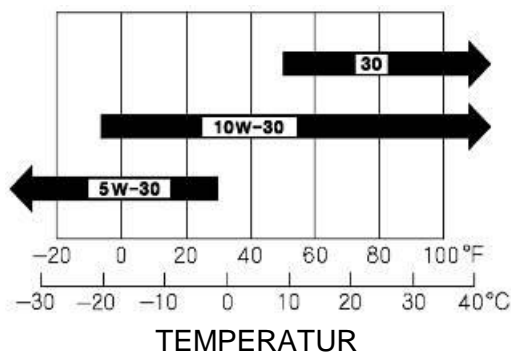

Vedligeholdelse af tændrør

Kontrollér tændrøret for snavs og skidt efter 10 timers drift, hvis nødvendigt rengør snavs og skidt med en kobbertrådsbørste. Derefter vedligeholdes tændrøret efter 50 timers drift.

Anbefalet tændrør: Denso W22EP-U eller andre tilsvarende.

Bemærk: Et forkert tændrør kan forårsage skade på motoren

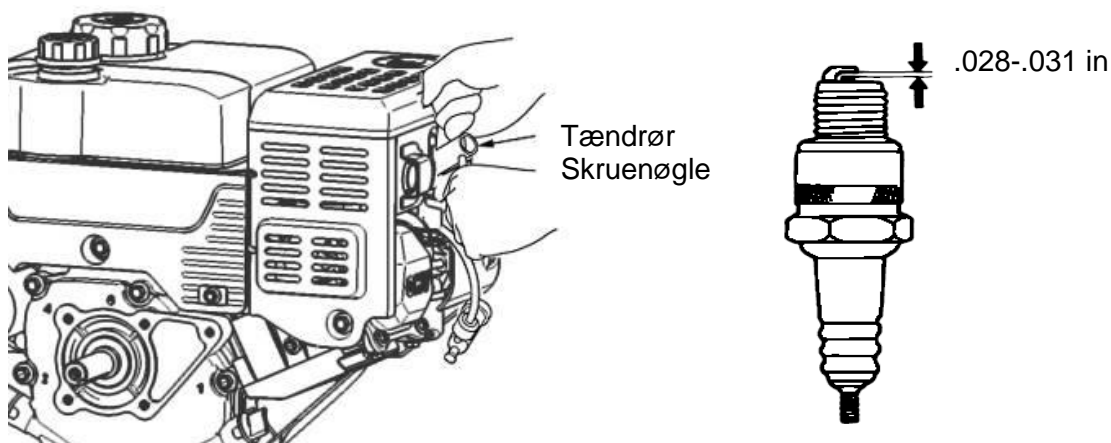

- Frakobbel tændrørshætten, og fjern eventuelle snavs omkring tændrørsområdet.
- Fjern tændrøret med en tændrørsnøgle. Undersøg tændrøret.
- Udskift tændrøret, hvis elektroderne er slidte, eller hvis isolatoren er revnet eller krakeleret
- Mål tændrøret elektrodeafstanden med en passende sporvidde.
- Afstanden skal være 0,028 - 0,031 in (0,70 til 0,80 mm). Regulér mellemrummet, hvis det er nødvendigt, ved omhyggeligt at bøje elektroderne.
- Monter tændrøret forsigtigt, i hånden, for at undgå gevindet gnaver.
- Når tændrøret sidder korrekt i gevindet, stram med en tændrørsnøgle for at undgå fugt.
- Hvis et brugt tændrør genmonteres, stram 1/8 - 1/4 omgang.
Ved nye tændrør, stram 1/2 omgang
- Monter tændrørshætten.

Tømning af sediment kop

Sedimentet kop forhindrer snavs og vand i at trænge ind i karburatoren. Hvis motoren ikke har kørt i lang tid, bør sedimentet samlingen renses før brug.

- Drej brændstofhanen til OFF position.
- Demonterer sedimentet samlingen med en 10 mm skruenøgle.
- Fjern O-ringen og filter.
- Rengør alle delene.
- Monter filteret, o-ring, og sediment samlingen.
- Fastgør med 10 mm skruenøgle.
- Drej brændstofhanen til ON position og kontrollerer for utætheder.

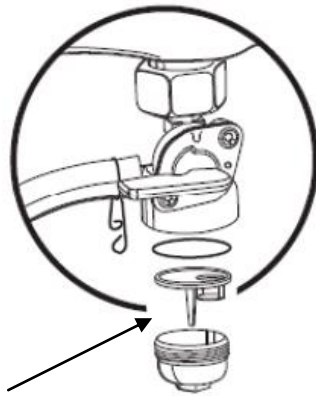

Sediment kop samling

Tømning af karburator

- Løsn skruen på karburatoren.
- Tøm indholdet i egnet beholder. Sikre at karburatoren er fuldstændigt tømt.
- Fastspænd skruen igen.

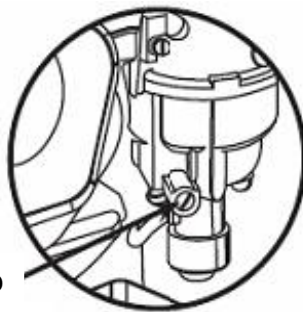

Bundprop

8. Opbevaring

Forberedelse til langtidsopbevaring

Korrekt forberedelse til langtidsopbevaring er afgørende for at holde din maskine fri for rust, korrosion og forhindre dele og funktioner i at blive slidte. På de følgende sider har vi udarbejdet en beskrivelse af forskellige procedurer, der vil gøre motoren lettere at starte efter langtidsopbevaring, og forhindre maskinen imod rust under langtidsopbevaringen.

Rengøringen

Hvis motoren er varm, lad den køle af i mindst en halv time før rengøring. Rengør alle udvendige flader, forsegl eventuelle beskadigede maling, og dæk andre områder, med et tyndt lag olie for at undgå rust.

BEMÆRK

- Brug af vandslange eller højtryksrensere kan presse vand ind i luftfilteret udstødning åbning. Vand i luftfilteret eller udstødningen kan trænge ind i cylinder og forårsage skade.
- Vand der kommer i kontakte med en varm motor kan forårsage skade og i værste fald flække aluminiumsdelene i motoren. Hvis motoren har kørt, lad det køle af i mindst en halv time før rengøring.

Brændstof

Benzin vil oxidere og forringes under langtidsopbevaring. Gammel benzin (mere end 3 måneder gammelt) vil resultere i vanskelig opstart af maskinen, og efterlade slam aflejringer og tilstoppe brændstofssystemet. Hvis din benzin oxidere og forringes under opbevaring, skal karburatoren og andre komponenter i brændstofssystemet til service eller skal udskiftes.

Hvor længe benzinen kan opbevares i din tank og karburator uden at forårsage funktionelle problemer afhænger af de forhold som benzinen har været opbevaret under. Faktorer som blandingsforhold, opbevaringstemperatur, og mængden af benzin efterladt i tanken under opbevaring. Ilten i en delvis fyldt brændstoftank, fremmer brændstof forringelsen. Varme temperaturer forringer også brændstofkvaliteten. Problemer med brændstoffet kan opstå inden for et par måneder, eller mindre, f.eks. hvis benzinen ikke var frisk, da den påfyldt.

Brændstofs-systems skader eller problemer med motorens trækraft, som følge af forsømt eller ukorrekt opbevaring forberedelse er ikke dækket af fabrikkensgarantien. Du kan udvide brændstof holdbarheden ved at tilføje et brændstof additiver, derfor forlænger benzinen holdbarhed, eller du kan undgå brændstof forringelse problemer ved at tømme brændstoftanken og karburatoren inden langtidsopbevaring.

Benzin må ikke opbevares i motoren i mere end 3 måneder! Tilføj brændstof additiver for at forlænge brændstof levetid

Når du tilføjer brændstof additiver i benzinen, påfyld frisk benzin, hvis tanken kun er delvist fyldt. Luft i tanken vil øge brændstof forringelsen under opbevaring. Hvis du har opbevaret en dunk med benzin, sikre dig at indholdet ikke er oxideret eller på anden måde er blevet forringet under opbevaringen.

- Følg anvisningen fra fabrikanten, når du påfylder brændstof additiver i benzinen.
- Efter påfyldning af brændstof additivet. Lad da motoren køre i tomgang i 10 minutter, dette er for at sikre, at blandingen er blevet omdelt i hele motorblokken og især i karburatoren.
- Stop motoren, og drej brændstofventil i OFF position.

Tømning af brændstoftanken og karburatoren

- Anbring en godkendt benzin beholder under karburatoren, og brug en tragt for at undgå at spille brændstof.
- Afmonter brændstofslange på karburatoren og sæt slangen ned i beholderen og tøm. Derefter fjernes karburator boltene og tømmes. Vi anbefaler først at dræne brændstoftank og dernæst karburatoren.

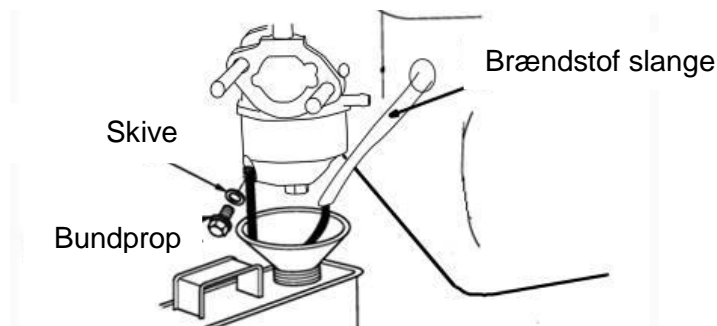

- Efter at hele indholdet i tanken er tømt ned i beholderen. Fastgør karburator boltene og tilslut brændstof slange igen. Sikre, at både bolt og slange er forsvarligt lukket.

Forholdsregler imod fugtig

1. Skift af motorolie.
2. Fjern tændrøret
3. Hæld en spiseskefuld (5-10 cc) ren motorolie i cylinderen.
4. Træk i rekylstarteren flere gange for at fordele olien i cylinderen.
5. Geninstaller tændrøret.
6. Træk forsigtigt i rekylstarteren, indtil der mærkes modstand. Dette vil lukke ventilerne, så fugten ikke kan komme ind i cylinder. Lad startsnoren forsigtigt glide tilbage i startposition.

Hvis du opbevare maskinen med benzin i brændstoftanken og karburatoren, er det vigtigt at reducere risikoen for benzin dampe antændelse. Vælg et godt ventileret rum for opbevaringen, langt væk fra et hvert apparat, såsom en ovn, vandvarmer eller tørretumbler undgå enhver placering med elektrisk motor, eller hvor el-værktøj drives.

- Hvis det er muligt, undgå opbevaring områder med høj luftfugtighed, fordi luftfugtigheden øger risikoen for rust og korrosion.
- Sørg for, at alt brændstof er tømt fra brændstoftanken, med henblik på at minimere risikoen for brændstoflækage.
- Anbring udstyr, så motoren er placeret på plan. Tiltning af maskinen kan forårsage brændstof eller olie lækage.

Dæk motoren og udstødning til, for at forhindre maskinen i at samle støv. Bemærk, at en varm motor og udstødning kan antænde eller smelte overdækningen. Brug ikke plastik materiale til overdækning af maskinen. Overdækning lavet af materiale ikke porøst materiale kan give fugt omkring motoren og derved fremme rust og korrosion.

Klargøring af maskinen efter en lang tids opbevaring

Tjek din motor, som beskrevet under punktet vedligeholdelse Hvis maskinen er blevet tømt for brændstof inden opbevaring, påfyldes frisk benzin i tanken.

Hvis der er en rest af noget opbevaret din benzin i din benzindunk, bortskaf dette og påfyld nye frisk benzin. Benzin vil oxidere og forringes under langtidsopbevaring, hvilket vanskeliggøre starten første gang.

Hvis cylinderne er belagt med olie under opbevaring kan motoren ved første start udskyde lidt sort røg. Dette er normalt.

Oplagringsperiode i forhold til sidste brug.

Mindre end 1-måned

- Ingen særlig forberedelse er nødvendig.

1 til 2 måneder

- Påfyld frisk benzin og tilføj additiv

2 måneder til 1 år

- Påfyld frisk benzin og tilføj additiv
- Tøm brændstof fra karburatoren.
- Rengør brændstof sediment samlingen.

1 år eller mere

- Tøm brændstoftanken.
- Tøm brændstof fra karburatoren.
- Rengør brændstof sediment samlingen.
- Fjern tændrøret.
- Læg en spiseskefuld motorolie i tændrørs cylinderen. Træk i rekylstarter til fordele olien.
- Isæt tændrøret igen.
- Skift motorolien.

9. Specifikationer

Model	Snow King 565 TG
Motoreffekt	163 cc / 3,2 kW
Omdrejninger	3600 omdr/min
Tankindhold	2,5 l
Motorolie	SAE-30 - ca. 0,6 liter
Gear fedt	Multifak Ep0
Vægt	73 kg
Antal gear	3 fremad / 1 bakgear
Arbejdsbredde	56 cm
Arbejdshøjde	51 cm
Kapacitet	1700 m ² /time

10. Identifikationsmærkatet

Du vil finde maskinens identifikationsmærkat ved motoren. Informationerne på mærkatet kan senere hjælpe dig ved reservedelsbestillingen. Note informationerne i nedenstående felt:

11. Fejlfinding

Problem	Mulig årsag	Løsning
Maskinen rydder ikke sneen	Sikringsboltene er knækket i sneglen	Udskift
	Tragten er blokeret	Stop motoren og rens
	Tilkoblingskablet til sneglen er for slapt	Juster kablet på håndtaget
	Defekt kilerem	Udskift
Maskinen kører ikke	Koblingskablet er for slapt	Stram koblingskablet
	Defekt kilerem	Udskift
Kraftige vibrationer	Løse dele eller beskadiget snegl	Stop motoren omgående og stramt løse bolte og møtrikker. Reparer sneglen
Stramt gearskifte	Koblingskablet er ikke justeret korrekt	Juster
	Træksystemet er iset til.	Af-is.

For motorproblemer henvises til www.texas.dk

Table of contents

Safety instructions.....	19
Mounting	21
Engine instruction	23
Operating the machine.....	24
Tips regarding the clearing of snow.....	24
Maintenance	25
Storage	29
Specifications.....	32
Identification label	32
Troubleshooting	32

Spare parts

Part list and explosive drawings for the specific product, can be found on our website www.texas.dk

If you help find part numbers yourself, it will ease the service.

For purchase of spare parts, please contact your dealer.

2. Safety instructions

Read the manual carefully before using the machine the first time. Follow these instructions and keep the manual for later reference or if you sell the machine.

The machine must only be used for clearing snow from areas with hard surface and even surface.

If you use the machine for purposes not mentioned in this manual or if you make unauthorized changes to the machine, the guarantee is no longer valid. The user of the machine is liable for damages to third party of his property that results from wrong/unauthorized use of the machine.

Only use original spare parts

Persons under the age of 16 must not use the machine.

The person who operates the machine is responsible for people's safety within the work area. Never use the machine near children or animals.

Use gloves, eye protection, close fitting winter clothes and robust foot wear when using the machine.

Never tank in a closed area, when the engine is running or it is hot.

Do not smoke while tanking.

Never overfill the tank.

In case fuel is spilled while tanking it must be wiped away before starting the engine.

Store fuel in a clean container approved for the purpose.

Do not put hands or feet near rotating parts. Keep clear of discharge opening at all times.

Always turn off the machine, when not operated or before unclogging the auger/impeller housing or discharge guide, and making any repairs, adjustments, or inspections

If the snow thrower should start to vibrate abnormally, stop the engine and check immediately for the cause. Vibration is generally a warning of damage. All defects must be repaired before you use the machine again.

Let the machine cool down before parking it in a closed area.

As long as the guarantee is running the machine may only be repaired by our local dealer.

The table below shows and describes safety symbols and pictograms that may appear on the product. You should pay particular attention to safety precautions, which are marked with this symbol



Risk of injury or destroyed possessions

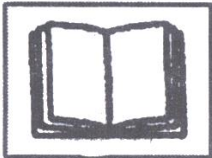

Read the manual carefully before using the machine; especially the safety instructions.



Risk of getting burnt. Keep away from hot parts of the machine.



Risk of serious personal injury from thrown out objects or ice blocks.



Do not touch these parts before the machine has come to a complete standstill.



Risk of injury from rotating parts. Keep hands and feet away from rotating parts.

3. Mounting

STEP 1 - Mounting the handles.

Mount the handlebar onto the engine block. Fasten the two bolts already mounted from the factory to the engine block.

STEP 2 - Chute bracket and auger adjustment rod.

Chute bracket

Mount the chute bracket with attached bolt and nut on the left handlebar



Auger adjustment rod

Insert auger rod through bracket and further onto the shaft and lock with cotter pin.



STEP 3 - Mounting the cables

Pull drive and auger cable through holes from the inside of the handlebar. Loosen the cable so the hook can be mounted in the handles and tighten rigging screw.



Adjusting the clutch and drive cable

It will be necessary to adjust the cables in order to have the right traction and auger rotation. The rigging screw should be tightened until there is slack in the cable. The cable must be in emergencies could trigger the dead man lever, when the cable is released. Ensure that the Snowbuster is jacked during this adjustment. Jacking the Snowbuster will prevent it from moving in case the cables are too loose. Start the engine. Engage the drive handle this should activate the wheels. If the wheels are not running, tighten the rigging screw. Always make sure the cable is adjusted so that the machine comes to full stop when the dead man lever released.

Adjusting the auger cable

Tighten the rigging screw until there is enough tension in the cable. The cable must in emergencies trigger dead man lever when released. Let the machine run through the snow and release the auger handle. If the auger is still rotating, retighten the rigging screw.

STEP 4 - Inserting the gear lever

The gear lever is now ready to be inserted. Insert the gear lever through the gear bracket

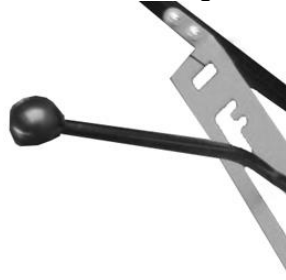

STEP 5 - Transmission shaft

Attach the other end of the gear lever on the transmission shaft, secure with pin. Too much tension may damage the transmission.



STEP 6 - Chute assembly

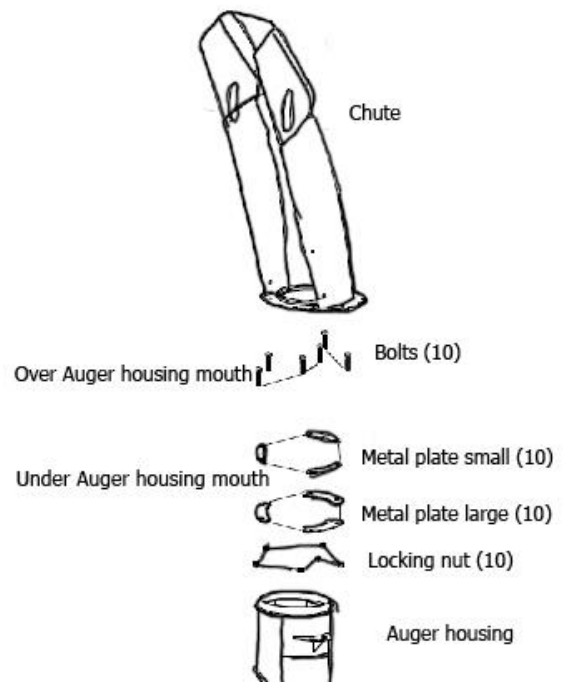

When the chute is assembled it should rotate easily without any friction. If not, check whether the plates are fastened too tight. Ensure that the different types of plates are in the right sequence. See picture above. The auger screw can be adjusted to move it in or out for screw engagement. If turning the chute handle cause the screw to jump over the chute teeth move the auger screw in by unloosing the support bracket screw and pushing it in.

Emergency stop

Release the dead man levers and shut off the engine switch.

4. Engine instruction

To start the engine

Open the fuel valve (below the choker) and set the engine switch to ON, hereafter do as follow:

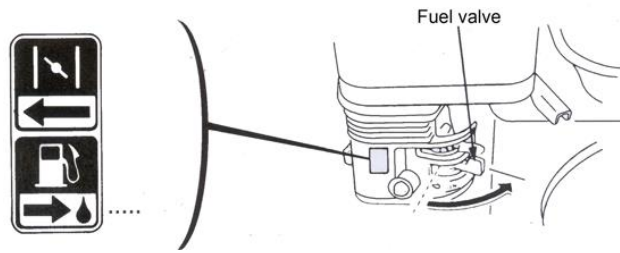

Activate the choker

- To start a cold engine, ensure that the choker is in OPEN position.
- To start a warm engine, make sure the choke is in the CLOSE position.

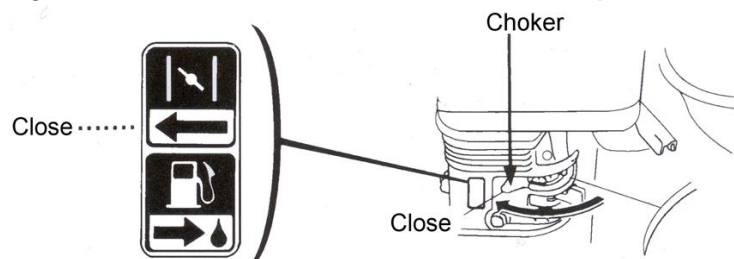

Recoil starter

- Pull the recoil starter gently until you feel resistance. Then pull quickly and energetic. Do not at any time let go of the recoil starter but slide it gently back and pull again.

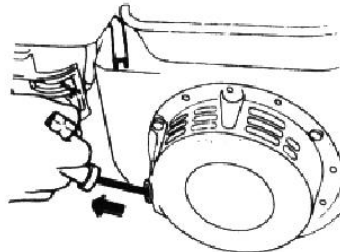

When the engine is started

Throttle

- Move the throttle lever slowly from the slow position towards the fast position.



Choke

- If starting a cold engine push the choker gradually from OPEN to CLOSE position as the engine warms up.

Turning off engine

- Move the throttle gradually from FAST to SLOW position.
- Close the fuel valve (below the choke) and set the engine switch to OFF.

5. Operating the machine

Check the oil level. Check that all bolts and nuts are securely fastened.

Adjust the skids, to ensure that dirt, rocks and other objects are not collected by the machine.

Adjust the chute discharger in the desired ejecting angle using the adjusting lever

Start the engine as described under point 4.

Choose the gear you want to drive. Activate the clutch. Start in a slow gear, increase gradually. The same applies to the reverse gear.

Always use a gear that is suitable for the amount of snow. Choose a lower gear for heavy snow, a higher gear for less snow.

Activate the auger using the left handle. The auger will be activated as long as you hold handlebar down.

Stopping the machine

You can stop the machine by releasing the auger handle to the left and the drive handle to the right.

Let the machine idle a few minutes after throwing snow this will prevent freeze up of auger/impeller.

To avoid the engine freezing and problems starting the engine, you must leave the engine running for 5 minutes, when your work has been completed. In this way all moisture will disappear that would otherwise cause starting problems.

Turn off the machine by turning engine switch to OFF

6. Tips regarding the clearing of snow

Use the machine as soon as it has stopped snowing. If you wait, the bottom layer of the snow will become ice. This will make the work more difficult.

If possible you should use the machine with the wind in your back.

Clear the snow so the tracks overlap each other.

The adjustment of the chute flap has an effect on the distance of the throw out. The steeper the angle of the chute flap, the longer the distance of the throw out.

7. Maintenance

To ensure a proper upkeep of your machine, the following pages include a maintenance schedule and description plus an inspection procedure of your machine. For tasks that are more difficult, or require special tools, maintenance should be carried out by technician or other qualified mechanic.

Maintenance safety

We have in this manual pointed out some of the most important safety measures and precautions in the operation / management and maintenance of the machine. However it is impossible for us to warn you against all hazards or hazardous situations, it is therefore important that the user of the machine exhibits vigilance to operate the machine safely and rationally to avoid bringing yourself and others in danger.

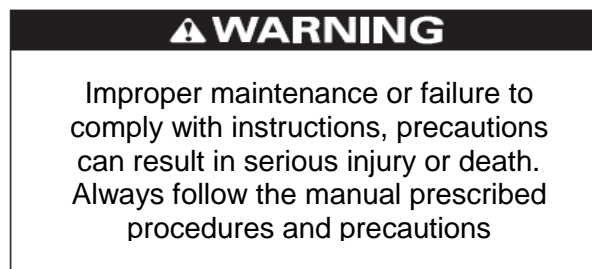

Safety precautions

Make sure the engine is off before you begin any maintenance or repairs. This will eliminate several potential hazards:

Carbon monoxide poisoning from engine exhaust

- Be sure there is sufficient ventilation, when you operate the engine.

Burns from hot parts

- Let the engine and exhaust system cool before touching.

Injury from moving parts

- Do not run the engine unless instructed to do so.

To reduce the possibility of fire or explosion, be careful when working around gasoline. Use only a nonflammable solvent, not gasoline, to clean parts. Keep cigarettes, sparks and flames and other sources of ignition away from the machine

Maintenance schedule

Maintenance chart Performed at every indicated time and operation			Each use	First month or 20 Hrs.	Every 3 months or 50 Hrs.	Every 6 months or 100 Hrs.	Every year or 300 Hrs.
PART							
●	Engine oil	Check level-	X				
		Change-		X		X	
●	Air cleaner	Check-	X				
		Clean-			X		
		Replace-					X
●	Sediment Cup	Clean-				X	
●	Spark plug	Check-				X	
		Clean-					
		Replace-					X
●	Spark arrester	Clean-				X	
●	Idle speed/ Com- bustion chamber	Check- Adjust- Clean-					X
●	Valve clearance	Check- Adjust-					X
●	Fuel tank and strai- ner	Clean-					X
●	Fuel line	Check-	Every 2 years (Replace if necessary)				

Refueling

With the engine stopped, remove the fuel tank cap and check the fuel level. Refill the tank if the fuel level is low.

WARNING: Gasoline is highly flammable and explosive. You can be burned or seriously injured when handling fuel.

- Stop the engine and keep heat, sparks, and flame away.
- Handle fuel only outdoors.
- Wipe up spills immediately

Refuel in a well-ventilated area before starting the engine. If the engine has been running, allow it to cool. Refuel carefully to avoid spilling fuel. Do not fill above the fuel strainer shoulder. After refueling, tighten the fuel tank cap securely.

Never refuel inside a building or where gasoline fumes may get in contact with an ignition source. Keep gasoline away from appliance, pilot lights, barbecues, electric appliances, power tools, etc.

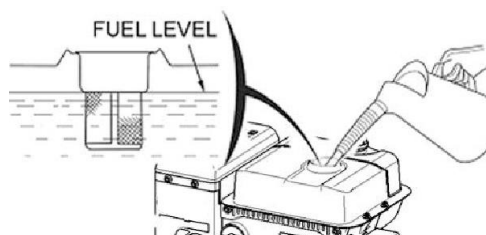

Fuel recommendations

- Use unleaded gasoline octane 95 or higher.
- These engines are certified to operate on unleaded gasoline. Never use stale or contaminated gasoline or an oil/gasoline mixture. Avoid getting dirt or water in the fuel tank.

Engine oil level check

In order to check the engine oil level correctly the engine must be stopped and the machine in a level position.

- Remove the filler cap/dipstick and wipe it clean.

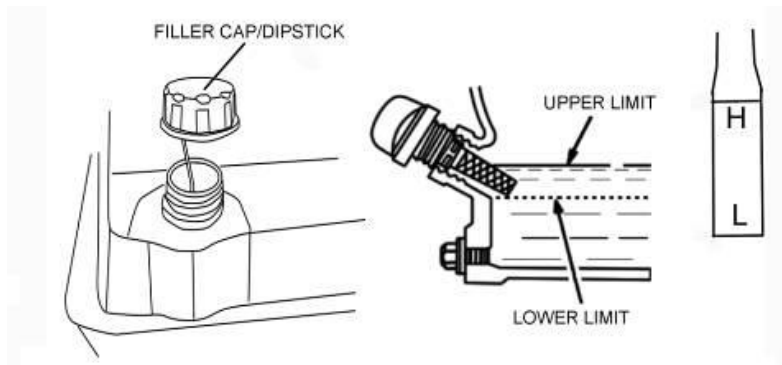

- Insert and remove the dipstick into the filler neck to check oil level. The Oil level must be within the specified interval at the end of the stick. If the oil level is at the lower end of the interval, refill with oil SAE 5 W-30. Warning: Never refill oil over the higher end of the interval, this will damage the engine.
- If the oil level is low, fill to the edge of the oil filler hole with the recommended oil.
- Screw in the filler cap / dipstick securely.

Engine oil change

Drain the used oil while the engine is warm. Warm oil is more fluid than cold and drains better.

- Place a suitable container below the engine to catch the used oil, and then remove the filler cap and the drain plug.
- Allow the used oil to drain completely, and then reattach the drain plug, and tighten it securely.
- Please dispose the used engine oil environmentally correct. We suggest that you keep the used oil in a sealed container and dispose at your recycling center or service station for reclamation. Do not throw it in the waste; pour it on the ground; or down a drain.
- With the engine in a level position, fill to the outer edge of the oil filler hole with the recommended oil.

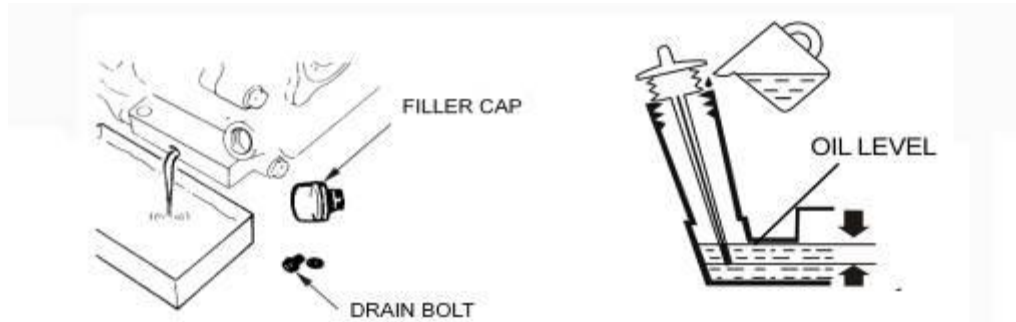

- Screw in the filler cap/dipstick securely.

Engine oil specifications

Oil is a major factor affecting the performance of your machine and service life. Use 4-stroke automotive detergent oil.

SAE 5W-30 is recommended for general use. Other viscosities oils shown in the chart may be used when the average temperature in your area is within the recommended range.

SAE Viscosity Grades

The SA oil viscosity and service classification are in the API label on the oil container. We recommend that you use API SERVICE Category SE or SF oil.

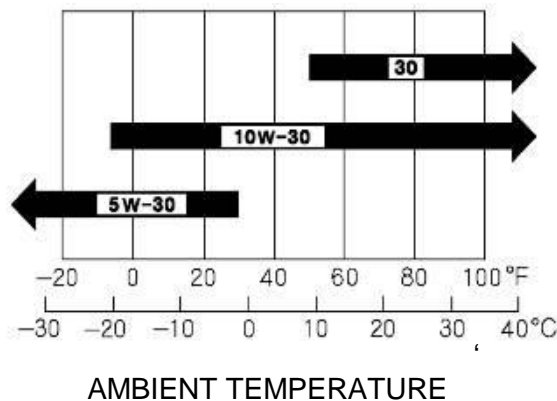

Spark Plug Maintenance

Check the spark plug for dirt and grime after 10 hours of operation and if necessary clean it with a copper wire brush. Thereafter service the spark plug after every 50 hours of operation.

Recommended spark plugs: Denso W22EP-U or other equivalents.

NOTICE *An incorrect spark plug can cause engine damage.*

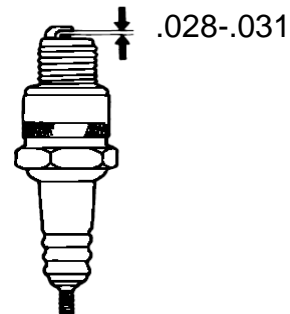
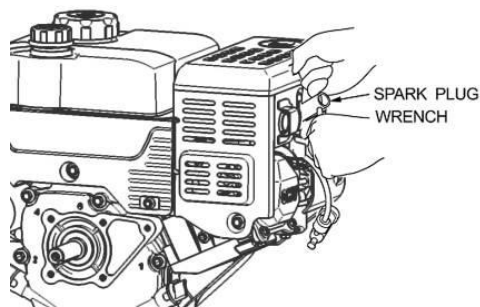

- Disconnect the spark plug cap, and remove any dirt from around the spark plug area.
- Remove the spark plug with a spark plug wrench. Inspect the spark plug.
- Replace it if the electrodes are worn, or if the insulator is cracked or chipped.
- Measure the spark plug electrode gap with a suitable gauge.
- The gap should be 0.028 - 0.031 in (0.70 - 0.80 mm). Correct the gap, if necessary, by carefully bending the side electrode. Mount the spark plug carefully, by hand, to avoid cross-threading.
- After the spark plug seats, tighten with a spark plug wrench to compress the water.
- If reattaching a used spark plug, tighten 1/8 - 1/4 turn after the spark plug seats. If installing a new spark plug, tighten 1/2 turn after the spark plug seats.
- Attach the spark plug cap.

Draining fuel sediment cup

The sediment cup prevents dirt and water from entering the carburetor. If the engine has not been engaged over a period time, the sediment cup should be cleaned before use.

- Turn the fuel valve to the off position.
- Remove the sediment cup using a 10 mm wrench.
- Remove the o-ring and filter.
- Clean each of the parts in a high flash-point solvent.
- Reinstall the filter, o-ring, and sediment cup. Tighten with 10 mm wrench to secure.
- Return the fuel valve to the ON position and check for leaks



Sediment cup assembly

Draining the carburetor

- Loosen the carburetor drain screw.
- Allow gasoline to drain completely into suitable container.
- Re-tighten drain screw.

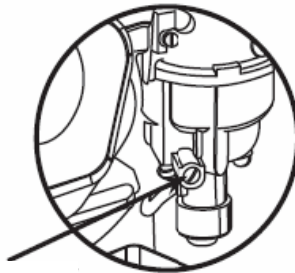

Drain Screw

8. Storage

Storage preparation

Proper preparation for long term storage is essential for keeping your snow blower free from rust corrosion and prevent part and function to parts impair. The following steps will make the engine easier to start after storage and prevent your snow blower from rusting during long term period.

Cleaning

If the engine has been running, allow it to cool for at least half an hour before cleaning. Clean all exterior surfaces, seal up any damaged paint, and coat other areas that may rust with a light film of oil.

- Using a garden hose or high-pressure cleaner can force water into the air cleaner or muffler opening. Water in the air cleaner will soak the air filter, and water that passes through the air filter or muffler can enter the cylinder, causing damage.
- Water contacting a hot engine can cause damage and in worst case crack the aluminum parts in the engine. If the engine has been running, allow it to cool for at least half an hour before washing.

Fuel

Gasoline will oxidize and deteriorate in storage. Old gasoline (more than 3 months old) will cause hard starting, and it leaves gum deposits that clog the fuel system. If the gasoline in your engine deteriorates during storage, you may need to have the carburetor and other fuel system components serviced or replaced.

The length of time that gasoline can be left in your fuel tank and carburetor without causing functional problems will vary with such factors as gasoline blend, your storage temperatures, and whether the fuel tank is partially or completely filled. The air in a partially filled fuel tank promotes fuel deterioration. Very warm storage/temperatures accelerate fuel deterioration. Fuel deterioration problems may occur within a few months, or even less if the gasoline was not fresh when you filled the fuel tank.

The Manufacturer's Limited Warranty does not cover fuel system damage or engine performance problems resulting from neglected storage preparation. You can extend fuel storage life by adding a fuel stabilizer that is formulated for that purpose, or you can avoid fuel deterioration problems by draining the fuel tank and carburetor.

Do not keep same gasoline in engine for more than 3 months!!! Adding a fuel additive to extend fuel service life

When adding fuel additive, fill the fuel tank with fresh gasoline. If only partially filled. Air in the tank will increase fuel deterioration during storage. If you keep a container of gasoline for refueling, be sure that it contains only fresh gasoline.

- Follow the fuel additive instructions of the manufacturer.
- After filling fuel additive into the tank. Idle run, the engine outdoors for 10 minutes ensure that additive mixture has been distributed in the whole engine block and in particular in the carburetor.
- Stop the engine, and move the fuel valve to the OFF position.

Draining the fuel tank and carburetor

- Place an approved gasoline container below the carburetor, and use a funnel to avoid spilling fuel.
- Remove the carburetor drain bolt, and then pull out the fuel tube. We recommend to drain the fuel tank first and the carburetor secondly

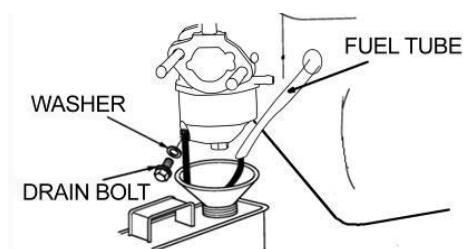

- After all the fuel has drained into the container, reattach the drain bolt and fuel tube. Ensure that both bolt and tube are securely tightened.

Precautionary measures against moist

1. Change the engine oil.
2. Remove the spark plugs.
3. Pour a tablespoon (5-10 cc) of clean engine oil into the cylinder.
4. Pull the starter rope several times to distribute the oil in the cylinder.
5. Reinstall the spark plugs.
6. Pull the starter rope slowly until resistance is felt. This will close the valves so moisture cannot enter the engine cylinder. Return the starter rope gently.

If your engine will be stored with gasoline in the fuel tank and carburetor, it is important to reduce the hazard of gasoline vapor ignition. Select a well-ventilated storage location, away from any appliance that operates with a flame, such as a furnace, water heater, or clothes dryer. Also avoid any location with a spark-producing electric motor, or where power tools are operated.

- If possible, avoid storage areas with high humidity, because humidity increases rust and corrosion.
- Ensure that all fuel has been drained from the fuel tank, in order to minimize the possibility of fuel leakage.
- Position the equipment so the engine is level. Tilting the machine can cause fuel or oil leakage.
- Cover the engine and exhaust system to prevent from dust. Notice that a hot engine and exhaust system can ignite or melt some materials. Do not use sheet plastic as a dust cover. A nonporous cover will trap moisture around the engine, promoting rust and corrosion.

Preparing the machine after a long term storage

Check your engine as described in the maintenance chapter. If the fuel was drained during storage preparation, fill the tank with fresh gasoline. If you keep a container of gasoline for refueling, be sure that it contains only fresh gasoline. Gasoline oxidizes and deteriorates over time, causing hard starting. If the cylinders were coated with oil during storage preparation, the engine may smoke briefly at startup. This is normal.

Period of storage compared to last usage.

Less than 1-month

- No special preparation is required.

1 to 2 months

- Fill with fresh gasoline and add a gasoline conditioner.

2 months to 1 year

- Fill with fresh gasoline and add a gasoline conditioner.
- Drain fuel from carburetor.
- Clean fuel sediment cup.

1 year or more

- Drain fuel tank.
- Drain fuel from the carburetor.
- Clean fuel sediment cup.
- Remove spark plug.
- Put a tablespoon of engine oil into the spark plug cylinder. Turn the engine slowly with the pull rope to distribute the oil.
- Reinstall spark plug and change engine oil.

9. Specifications

Model	Snow King 565 TG
Engine effect	163 cc / 3,2 kW
Revolutions	3600 rev./min.
Tank capacity	2,5 litre
Engine oil	SAE-30 – about 0,6 litre
Gear grease	Multifak Ep0
Weight	73 kg
Gears	3 forwards / 1 reverse
Working width	56 cm
Work height	51 cm
Capacity	1700 m ² /hour

10. Identification label

You will find the Identification label of the machine on the engine. The information on the label may later to help you ordering spare parts. Write down the information in the field below:

11. Troubleshooting

Problem	Possible cause	Solution
The machine does not clear the snow	The bolts in the auger are broken	Replace
	The funnel is blocked	Stop the engine and clean
	The cables are too sleek	Adjust the cable
	Defective V-belt	Replace
The machine does not move	Cable too sleek	Tighten cable
	Defective V-belt	Replace
Heavy vibrations	Loose parts of defective auger.	Immediately stop the engine and tighten all bolts and nuts. Repair the auger.
Difficult to change gear	The cable is adjusted incorrectly	Adjust
	Track system is iced up.	Defrost

For engine trouble contact your local dealer

Inhaltsverzeichnis

Sicherheitshinweise	34
Montage.....	35
Motorinstruktionen	38
Bedienung der Maschine	39
Tips zur Schneeräumung.....	40
Instandhaltung	40
Lagerung	45
Technische Daten.....	49
Kennschild	49
Problembehandlung.....	49

Ersatzteile

Ersatzteilliste und Explosionszeichnungen für dieses spezielle Produkt sind auf unserer Website www.texas.dk zu finden.

Durch selbstständige Identifikation der Ersatzteilnummer erleichtern Sie uns unseren Service.

Für den Kauf von Ersatzteilen wenden Sie sich bitte an Ihren Händler.

2. Sicherheitshinweise

Lesen Sie die Bedienungsanleitung sorgfältig bevor Sie die Maschine zum ersten Mal benutzen. Folgen Sie den Anweisungen und bewahren Sie die Bedienungsanleitung für späteres Nachschlagen oder für einen eventuellen Verkauf der Maschine auf.

Die Maschine darf nur für die Schneeräumung von Bereichen mit harter und ebenmäßiger Oberfläche genutzt werden.

Wenn Sie die Maschine für Zwecke verwenden, die in dieser Bedienungsanleitung nicht aufgeführt sind, oder unautorisierte Veränderungen an der Maschine vornehmen, erlischt die Garantie. Der Maschinenführer ist für Schäden am Eigentum dritter verantwortlich, die durch falsche/unautorisierte Nutzung der Maschine entstehen.

Nutzen Sie nur originale Ersatzteile.

Personen unter 16 Jahren ist das Benutzen der Maschine verboten.

Die Person, die die Maschine bedient, ist für die Sicherheit von Menschen innerhalb des Arbeitsbereiches verantwortlich. Nutzen Sie die Maschine niemals in der Nähe von Kindern oder Tieren.

Tragen Sie beim Bedienen der Maschine Handschuhe, Schutzbrillen, enganliegende Winterkleidung und robustes Schuhwerk.

Betanken Sie das Gerät nicht in einem geschlossenen Bereich während der Motor läuft oder noch heiß ist.

Rauchen Sie beim Betanken nicht.

Überfüllen Sie den Tank niemals.

Falls beim Betanken Treibstoff verschüttet wird muss dieser vor dem Start des Motors weggewischt werden.

Bewahren Sie den Treibstoff in einem sauberen, geeigneten Behälter auf.

Halten Sie Hände und Füße in sicherem Abstand zu allen rotierenden Teilen. Halten Sie sich immer von der Ausspeiseöffnung fern.

Schalten Sie die Maschine immer aus wenn Sie nicht bedient wird, oder bevor Sie die Einzugschnecke, das Gehäuse des Antriebsrads oder die Ausspeiseöffnung freimachen, ebenso vor Reparaturen, Anpassungen oder Inspektionen.

Wenn die Schneefräse beginnt ungewöhnlich stark zu vibrieren schalten Sie den Motor aus und suchen Sie unmittelbar nach der Ursache. Vibration ist gewöhnlich ein Hinweis auf einen Schaden. Alle Schäden müssen behoben werden bevor die Maschine wieder genutzt werden kann.

Lassen Sie die Maschine abkühlen bevor Sie sie in einem geschlossenen Bereich abstellen.

Während des Garantiezeitraums darf die Maschine nur durch unsere Fachhändler repariert werden.

Die unten abgebildete Tabelle zeigt Sicherheitssymbole und Piktogramme die auf dem Produkt zu finden sein können. Sie sollten besonders auf Sicherheitsvorkehrungen achten, die mit diesem Symbol gekennzeichnet sind



Gefahr durch Verletzungsrisiko oder zerstörtes Eigentum

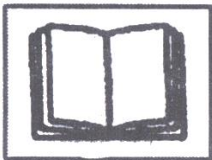

Lesen Sie vor Nutzung der Maschine die Bedienungsanleitung sorgfältig; besonders die Sicherheitshinweise.



Verbrennungsgefahr. Halten Sie sich von heißen Teilen der Maschine fern.



Gefahr durch schwere Verletzungen durch herausgeschleuderte Objekte oder Eisbrocken.



Diese Teile nicht berühren bevor die Maschine zum vollständigen Stillstand gekommen ist.



Verletzungsrisiko durch rotierende Teile. Halten Sie Hände und Füße in sicherem Abstand zu rotierenden Teilen.

3. Montage

SCHRITT 1 – Montage der Griffe.

Montieren Sie die Lenkstange auf den Motorblock. Befestigen Sie die zwei Schrauben, die bereits vormontiert sind, am Motorblock.

SCHRITT 2 – Klammer für die Schütte und Justierstange für die Einzugsschnecke

Montieren Sie die Klammer für die Schütte mit der beigefügten Schraube und Mutter an den linken Griff.



Justierstange für die Einzugsschnecke

Führen Sie die Justierstange durch die Klammer und weiter auf den Schaft und setzen Sie das Ganze mit dem Splint fest.



SCHRITT 3 – Montage der Kabel

Ziehen Sie das Antriebs- und das Einzugsschneckenkabel von innen durch die Löcher an der Lenkstange. Lösen Sie das Kabel, damit der Haken an den Griffen befestigt werden kann und ziehen Sie die Montageschraube fest.



Anpassung der Kupplung und des Antriebskabels

Für eine richtige Traktion und Einzugsschneckenrotation ist es nötig, die Kabel zu justieren. Die Montageschraube wird nicht ganz angezogen, damit das Kabel noch etwas Spielraum hat. Das Kabel muss noch Spielraum haben, damit bei Notfällen der Not-Aus ausgelöst werden kann, wenn das Kabel losgelassen wird. Stellen Sie sicher, dass der Snowbuster während dieser Einstellungen aufgebockt ist.

Das Aufbocken wird verhindern, dass sich der Snowbuster bewegt, falls die Kabel zu lose sind. Starten Sie den Motor. Betätigen Sie den Antriebshebel, das sollte die Reifen aktivieren. Wenn sich die Reifen nicht bewegen ziehen Sie die Montageschraube fester an. Stellen Sie immer sicher, dass die Kabel angepasst sind, damit die Maschine zu einem vollständigen Stillstand kommt wenn der Not-Aus aktiviert wird.

Anpassung des Einzugsschneckenkabels

Ziehen Sie die Montageschraube fest bis das Kabel auf Spannung liegt. Das Kabel muss bei Notfällen den Not-Aus aktivieren, wenn es losgelassen wird. Lassen Sie die Maschine durch den Schnee fahren und lassen Sie den Einzugsschneckenhebel los. Wenn die Einzugsschnecke weiter rotiert ziehen Sie die Montageschraube fester an.

SCHRITT 4 - Einsetzen des Schalthebels

Sie können jetzt den Schalthebel einsetzen. Setzen Sie den Schalthebel durch die Getriebeklammer ein.

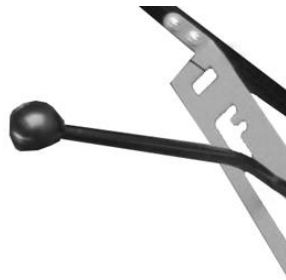

SCHRITT 5 - Kardanwelle

Befestigen Sie das andere Ende des Schalthebels an der Kardanwelle und sichern Sie es mit dem Splint. Zu viel Spannung könnte das Getriebe beschädigen.

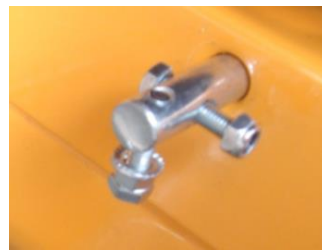

SCHRITT 6 - Zusammenbau der Schütte

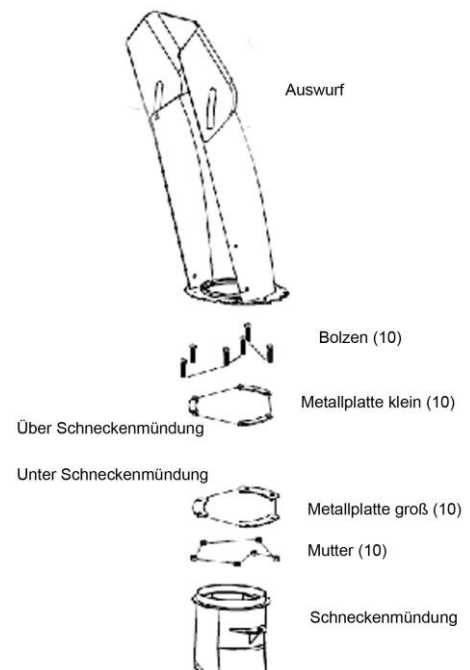

Nach dem Zusammenbau der Schütte sollte sie frei rotieren können, ohne Friktion. Falls dies nicht der Fall ist kontrollieren Sie, ob die Platten zu eng befestigt sind. Stellen Sie sicher, dass die verschiedenen Platten in der richtigen Reihenfolge befestigt sind. Siehe oberes Bild. Die Schraube der Einzugschnecke kann angepasst werden, um die Schraubenbefestigung zu stärken oder zu lösen. Wenn das Drehen des Schüttenhebels die Schraube dazu bringt über die Schüttenzähne zu springen verschieben Sie die Schraube der Schütte indem Sie die Schraube des Aufwinkels lösen und nach innen drücken.

Not-Aus

Lassen Sie den Not-Aus Hebel los und stellen Sie den Motor aus.

4. Motorinstruktionen

Starten des Motors

Öffnen sie das (unter dem Choker) und schalten Sie den Motorschalter auf AN, und tun Sie dann folgendes:

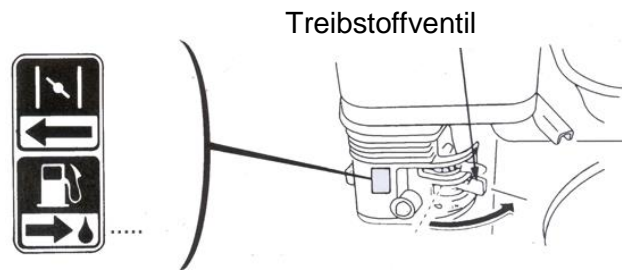

Aktivieren des Chokes

- Für einen Kaltstart des Motors stellen Sie den Choke auf die OFFEN Position.
- Für einen Warmstart des Motors stellen Sie den Choke auf die GESCHLOSSEN Position.



Anreißstarter

- Ziehen Sie den Anreißstarter sanft, bis Sie einen Widerstand spüren. Dann ziehen Sie schnell und mit Kraft. Lassen Sie den Anreißstarter niemals los, lassen Sie ihn sanft zurückgleiten und ziehen Sie erneut.

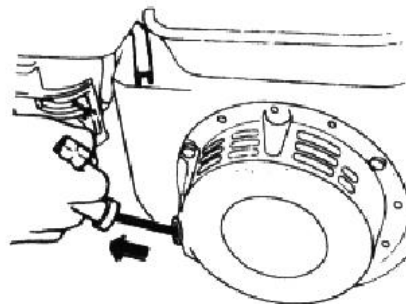

Wenn der Motor läuft

Drossel

- Schieben Sie den Drosselhebel langsam von der Langsam- in die Schnell-Position:

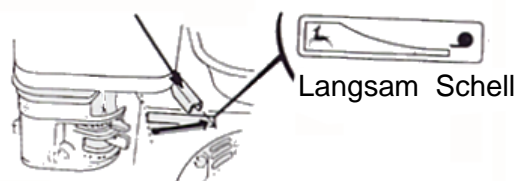

Choke

- Bei einem Kaltstart schieben Sie den Choke schrittweise von der GESCHLOSSEN in die OFFEN Position während der Motor wärmer wird.

Ausschalten des Motors

- Schieben Sie die Drossel schrittweise von der SCHNELL in die LANGSAM Position.
- Schließen Sie das Treibstoffventil (unter dem Choke) und schalten Sie den Motor auf AUS.

5. Bedienung der Maschine

Prüfen Sie den Ölstand. Stellen Sie sicher, dass alle Schrauben und Muttern anständig festgezogen sind.

Justieren Sie die Kufen um sicherzustellen, dass Schmutz, Steine und andere Objekte nicht von der Maschine eingesammelt werden.

Justieren Sie den Schüttenentlader im gewünschten Winkel mit Hilfe des Justierhebels.

Starten Sie den Motor wie in Punkt 4 beschrieben.

Wählen Sie den Gang aus, den Sie nutzen wollen. Aktivieren Sie die Kupplung. Starten Sie in einem niedrigen Gang und erhöhen Sie den Gang schrittweise. Das gleiche gilt für den Rückwärtsgang.

Nutzen Sie immer einen Gang, der für die Schneemenge geeignet ist. Wählen Sie bei starkem Schnee einen niedrigeren Gang, und einen höheren Gang für weniger Schnee.

Betätigen Sie die Einzugsschnecke mit dem linken Hebel. Die Einzugsschnecke bleibt eingeschaltet, so lange Sie den Hebel gedrückt halten.

Anhalten der Maschine

Sie können die Maschine anhalten wenn Sie den Einzugsschneckenhebel links und den Antriebshebel rechts loslassen.

Lassen Sie die Maschine nach dem Auswerfen des Schnees für einige Minuten im Leerlauf laufen, dies verhindert die Einfrierung der Einzugsschnecke/des Antriebsrads.

Um zu verhindern, dass der Motor zu kalt wird und dadurch Probleme beim Motorstart entstehen müssen Sie den Motor für 5 Minuten laufen lassen, wenn Sie mit der Arbeit fertig sind. So wird die Feuchtigkeit aus dem Motor geholt, die ansonsten Probleme beim nächsten Motorstart verursachen könnten.

Schalten Sie den Motor aus indem Sie den Motorschalter auf AUS schalten.

6. Tips zur Schneeräumung

Benutzen Sie die Maschine sobald es aufgehört hat zu schneien. Wenn Sie zu lange warten vereisen die unteren Schneeschichten, dadurch wird die Arbeit wesentlich schwieriger.

Wenn möglich sollten Sie die Maschine so nutzen, dass der Wind von hinten kommt.

Achten Sie beim Schneeräumen darauf, dass die Spuren sich überschneiden.

Die Einstellung der Schüttenklappe hat einen Einfluss darauf, wie weit der Schnee herausgeschleudert wird.

Je spitzer der Winkel der Schüttenklappe ist, desto weiter wird der Schnee herausgeschleudert.

7. Instandhaltung

Um eine angemessene Wartung der Maschine zu gewährleisten ist auf den folgenden Seiten ein Wartungszeitplan mit Beschreibung der Inspektionsprozedur für Ihre Maschine zu finden. Bei schwierigeren Aufgaben, oder bei Aufgaben, die Spezialwerkzeug benötigen, sollte die Wartung von einem Techniker oder einem qualifizierten Mechaniker durchgeführt werden.

Wartungssicherheit

In dieser Bedienungsanleitung haben wir auf die wichtigsten Sicherheits- und Vorsichtsmaßnahmen bei der Bedienung/Handhabung und Wartung der Maschine hingewiesen. Es ist uns jedoch nicht möglich Sie vor allen Gefahren und Gefahrensituationen zu warnen, daher ist es zwingend erforderlich, dass der Maschinenführer die Maschine mit größter Vorsicht und Rationalität bedient um Verletzungen von Menschen und Beschädigungen von Eigentum zu vermeiden.

⚠ WARNING

Unangemessene Wartung oder Nichteinhaltung der Instruktionen kann zu ernsthaften Verletzungen oder zum Tod führen. Halten Sie sich immer an die im Handbuch beschriebenen Prozeduren und Vorsichtsmaßnahmen.

Sicherheitsmaßnahmen

Stellen Sie sicher, dass der Motor ausgeschaltet ist, bevor Sie mit der Wartung oder mit Reparaturen beginnen. Dadurch werden verschiedene potentielle Gefahrenquellen eliminiert:

Kohlenstoffmonoxid-Vergiftung durch Motorabgase

- Stellen Sie sicher, dass eine ausreichende Belüftung besteht, wenn Sie am Motor arbeiten.

Verbrennungen von heißen Teilen

- Lassen Sie den Motor und das Abgassystem abkühlen, bevor Sie es berühren.

Verletzungen durch bewegliche Teile

- Lassen Sie den Motor nicht laufen, wenn dies nicht ausdrücklich gefordert wird.

Um die Feuer- oder Explosionsgefahr zu verringern seien Sie sehr vorsichtig beim Umgang mit Benzin. Nutzen Sie zur Reinigung der Teile nur nicht brennbares Lösungsmittel, kein Benzin. Halten Sie Zigaretten, Funken, Flammen und andere Zündquellen in sicherem Abstand zur Maschine.

Wartungszeitplan

Wartungstabelle Nach jedem genannten Zeitpunkt und jedem genannten Arbeitsvorgang durchführen		TEIL	Jede Nutzung	Erster Monat oder 20 Stunden.	Alle 3 Monate oder 50 Stunden.	Alle 6 Monate oder 100 Stunden.	Jedes Jahr oder alle 300 Stunden.
• Motoröl	Stand prüfen-	X					
	Wechseln-		X			X	
• Luftfilter	Überprüfen-	X					
	Reinigen-				X		
	Ersetzen-						X
• Schmutzfilter	Reinigen-					X	
• Zündkerze	Überprüfen-					X	
	Reinigen-						
	Ersetzen-						X
• Funkenfänger	Reinigen-					X	
• Leerlaufdrehzahl/ Brennkammer	Überprüfen-						
	Einstellen-						X
	Reinigen-						
• Ventilspiel	Überprüfen- Einstellen-						X
• Kraftstofftank und Filter	Reinigen-						X
• Kraftstoffleitung	Überprüfen-	Alle 2 Jahre (Wenn nötig ersetzen)					

Auftanken

Wenn der Motor aus ist entfernen Sie den Verschluss des Kraftstofftanks und überprüfen Sie den Kraftstoffstand. Tanken Sie nach wenn der Kraftstoffstand zu niedrig ist.

WARNUNG: Benzin ist hochentzündlich und explosiv. Beim Umgang mit Benzin besteht die Gefahr für Verbrennungen oder schwere Verletzungen.

- Schalten Sie den Motor aus und halten Sie ihn in sicherem Abstand zu Hitze, Funken und Flammen.
- Arbeiten Sie nur im Freien mit Kraftstoff.
- Wischen Sie verschütteten Kraftstoff sofort auf.

Tanken Sie in gut belüfteten Bereichen vor dem Start des Motors wieder auf. Wenn der Motor bereits gelaufen ist lassen Sie ihn abkühlen. Betanken Sie die Maschine vorsichtig, und vermeiden Sie, dass Kraftstoff verschüttet wird. Füllen Sie nicht über den Kraftstofffilter hinaus. Verschließen Sie nach dem Betanken den Verschluss des Kraftstofftanks sorgfältig.

Betanken Sie die Maschine niemals innerhalb eines Gebäudes oder in Bereichen, in denen die Benzindämpfe mit einer Zündquelle in Berührung kommen könnten. Halten Sie Benzin in sicherem Abstand von Geräten, Kontrolllampen, Grills, elektrischen Geräten, Elektrowerkzeugen, etc.

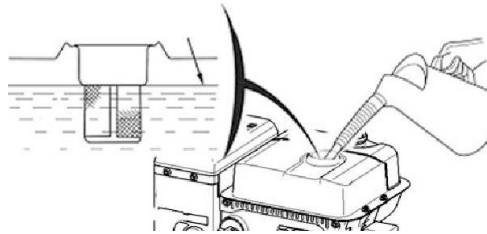

Kraftstoffempfehlungen

- Nutzen Sie bleifreies Benzin mit 95 Oktan oder mehr.
- Diese Motoren sind für die Arbeit mit bleifreiem Benzin zertifiziert. Nutzen Sie kein abgestandenes oder verunreinigtes Benzin oder ein Öl-/Benzingemisch. Achten Sie darauf, dass kein Schmutz oder Wasser in den Kraftstofftank gerät.

Überprüfung des Motorölstands

Um den Motorölstand korrekt zu überprüfen müssen der Motor aus und die Maschine in einer ebenen Position sein.

- Entfernen Sie den Verschluss des Öltanks und den Kontrollstab und wischen Sie ihn sauber.

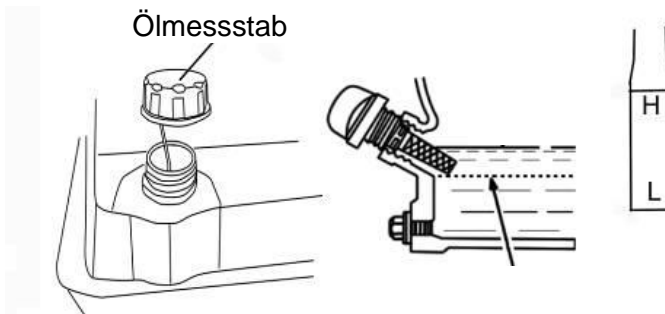

- Tauchen Sie den Kontrollstab in das Öl und ziehen Sie ihn dann wieder heraus um den Ölstand zu überprüfen. Der Ölstand muss innerhalb des angegebenen Intervalls am Ende des Stabs liegen. Wenn der Ölstand am unteren Ende des Intervalls liegt füllen Sie mit SAE 5 W-30 Öl nach. Warnung: Füllen Sie Öl nie über das obere Ende des Intervalls nach, das wird den Motor beschädigen.
- Wenn der Ölstand niedrig ist füllen Sie mit dem empfohlenen Öl bis zur Kante des Öltanks nach.
- Verschließen Sie den Kontrollstab/Verschluss des Öltanks sorgfältig.

Wechsel des Motoröls

Lassen Sie das benutzte Öl ab während der Motor noch warm ist. Warmes Öl ist flüssiger als kaltes und lässt sich besser ablassen.

- Platzieren Sie einen geeigneten Behälter unter dem Motor um das benutzte Öl aufzufangen und entfernen Sie dann die Verschlusskappe und den Ablassstopfen.
- Lassen Sie das benutzte Öl vollständig abfließen und setzen Sie den Ablassstopfen wieder sorgfältig ein.
- Bitte entsorgen Sie das benutzte Motoröl umweltgerecht. Wir empfehlen das Öl in einem verschlossenen Behälter aufzubewahren und es zur Rückgewinnung in einem Recycling-Center oder an einer Tankstelle abzugeben. Schmeißen Sie es nicht in den Hausmüll, gießen Sie es nicht auf den Boden oder in einen Abfluss.
- Füllen Sie, während der Motor auf ebenem Boden steht, das neue empfohlene Öl bis zur Kante des Öltanks.



- Verschließen Sie den Kontrollstab/Verschluss des Öltanks sorgfältig.

Motoröl-Spezifikationen

Öl ist ein wichtiger Faktor, der die Leistung und die Lebensdauer Ihrer Maschine beeinflusst. Nutzen Sie waschaktives Viertakt-Öl für Fahrzeuge.

SAE 5W-30 wird für den allgemeinen Gebrauch empfohlen. Öle mit anderen Flüssigkeitsgraden, die in der unteren Tabelle angegeben sind, können benutzt werden, wenn die Durchschnittstemperatur in Ihrer Umgebung im empfohlenen Bereich liegt. SAE Flüssigkeitsgrade Die SA Öl-Flüssigkeitsgrade und Service-Einteilungen stehen auf dem API-Etikett auf dem Ölbehälter. Wir empfehlen die Nutzung von API SERVICE Kategorie SE oder SF Öl.

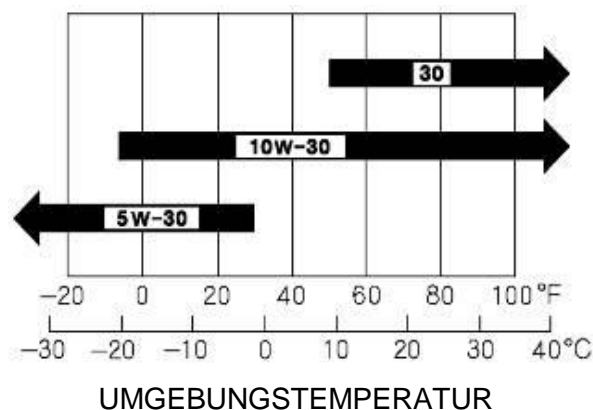

Wartung der Zündkerze

Überprüfen Sie die Zündkerze nach Dreck oder Schmutz nach einer Arbeitsdauer von 10 Stunden, und reinigen Sie sie bei Bedarf mit einer Kupferdrahtbürste. Überprüfen Sie ab dann die Zündkerze alle 50 Betriebsstunden.

Empfohlene Zündkerzen: Denso W22EP-U oder gleichwertige.

Beachten Sie dass eine falsche Zündkerze kann einen Motorschaden verursachen.

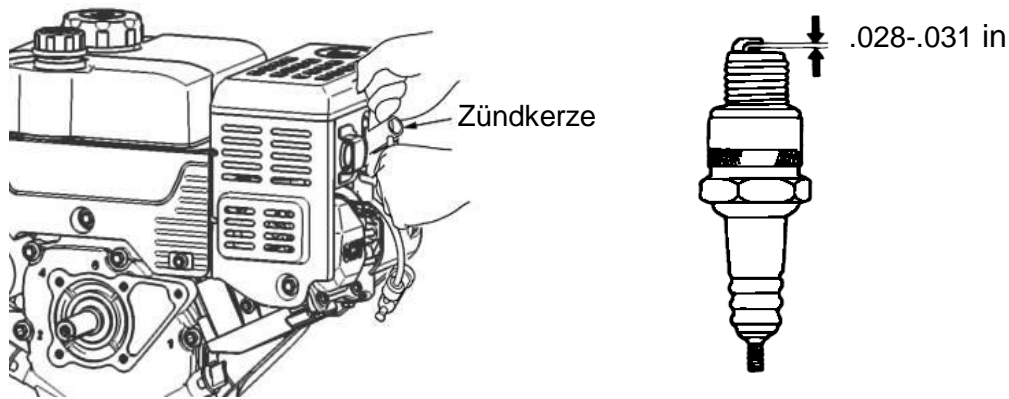

- Nehmen Sie die Zündkerzenkappe ab und entfernen Sie den Schmutz aus dem Bereich der Zündkerze.
- Entfernen Sie die Zündkerze mit einem Zündkerzenschlüssel und untersuchen Sie die Zündkerze.
- Ersetzen Sie sie, falls die Elektroden abgenutzt sind, oder falls der Isolator gesprungen oder beschädigt ist.
- Messen Sie den Elektrodenabstand der Kerze mit einem geeigneten Messgerät.
- Der Abstand sollte 0,70 - 0,80 mm betragen. Korrigieren Sie den Abstand wenn nötig, indem Sie die Seitenelektrode vorsichtig verbiegen. Montieren Sie die Zündkerze vorsichtig mit der Hand, um ein Verkanten zu verhindern.
- Wenn die Zündkerze anständig sitzt ziehen Sie sie mit einem Zündkerzenschlüssel fest, um das Wasser zu komprimieren.
- Beim Wiedereinsetzen einer gebrauchten Zündkerze ziehen Sie sie nach dem Ansetzen um eine 1/8 - 1-4 Drehung fest. Bei der Montage einer neuen Zündkerze ziehen Sie sie nach dem Ansetzen um 1-2 Drehung fest.
- Befestigen Sie die Zündkerzenkappe.

Säubern des Schmutzfilters

Der Schmutzfilter verhindert, dass Schmutz und Wasser in den Vergaser geraten.

Wenn der Motor über einen längeren Zeitraum nicht mehr benutzt worden ist sollte der Schmutzfilter vor der Benutzung gereinigt werden.

- Drehen Sie das Kraftstoffventil in die Aus-Position.
- Entfernen Sie den Schmutzfilter mit einem 10 mm Schraubenschlüssel.
- Entfernen Sie den O-Ring und den Filter.
- Reinigen Sie alle Teile mit einem Lösungsmittel mit hohem Flammpunkt.
- Montieren Sie dann wieder den Filter, den O-Ring und den Schmutzfilter. Ziehen Sie das Ganze mit einem 10 mm Schraubenschlüssel fest.
- Drehen Sie das Kraftstoffventil zurück auf die AN-Position und überprüfen Sie, ob alles dicht ist.



Zusammenbau des Schmutzfilters

Reinigen des Vergasers

- Lösen Sie die Ablassschraube des Vergasers.
- Lassen Sie das Benzin in einen geeigneten Behälter ablaufen.
- Ziehen Sie die Schraube wieder fest.

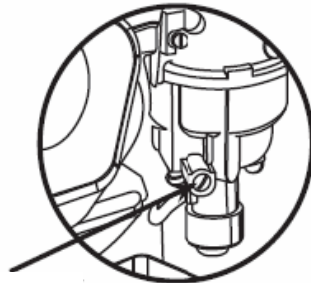

Ablassschraube

8. Lagerung

Lagerungsvorbereitung

Eine angemessene Vorbereitung für eine Langzeitlagerung ist wichtig, um Ihre Schneefräse rostfrei zu halten und Leistung und Funktion nicht zu beeinträchtigen. Die folgenden Schritte vereinfachen den Motorstart nach der Lagerung und verhindert, dass Ihre Schneefräse bei einer langen Lagerung rostet.

Reinigung

Wenn der Motor gelaufen ist lassen Sie mindestens eine halbe Stunde abkühlen, bevor sie mit der Reinigung beginnen. Reinigen Sie alle äußeren Oberflächen, versiegeln Sie Schäden in der Lackierung und bestreichen Sie andere Bereiche, die rosten könnten, mit einem dünnen Ölfilm.

- Durch die Nutzung eines Gartenschlauchs oder Hochdruckreinigers kann Wasser in den Luftfilter oder das Auspuffrohr gelangen. Wasser im Luftfilter wird den Luftfilter einweichen,

und Wasser, das durch den Luftfilter gelangt kann in den Zylinder gelangen und ihn beschädigen.

- Wenn Wasser auf den heißen Motor gerät kann es Schäden verursachen, im schlimmsten Fall könnten die Aluminiumteile des Motors bersten. Wenn der Motor gelaufen ist lassen Sie ihn vor dem Reinigen mindestens eine halbe Stunde abkühlen.

Kraftstoff

Benzin wird während der Lagerung oxidieren und verderben. Altes Benzin (älter als 3 Monate) wird den Motor schwerer starten lassen, und es hinterlässt Ablagerungen, die das Kraftstoffsystem verstopfen können.

Wenn das Benzin in Ihrem Motor während der Lagerung verdirbt könnte es passieren, dass Sie den Vergaser und andere Komponenten des Kraftstoffsystems reparieren oder austauschen lassen müssen.

Der Zeitraum, in dem Benzin in Ihrem Tank und Vergaser bleiben kann ohne die Funktion zu beeinträchtigen hängt von verschiedenen Faktoren ab, z. B. das Benzingerisch, die Lagertemperatur und Füllmenge des Tanks.

Die Luft in einem teilweise gefüllten Kraftstofftank beschleunigt den Kraftstoffverfall. Probleme durch den Kraftstoffverfall können innerhalb einiger Monate auftreten, möglicherweise sogar schneller, wenn das Benzin beim Befüllen des Tanks nicht mehr frisch war.

Die eingeschränkte Herstellergarantie deckt Kraftstoffsystemschäden oder Motorleistungsprobleme, die durch die Nichteinhaltung der Lagervorbereitungen entstanden sind, nicht ab.

Sie können den Zeitraum zur sicheren Lagerung von Kraftstoff verlängern, indem Sie einen Kraftstoffstabilisator hinzufügen, der für diesen Zweck gedacht ist; Sie können die Probleme, die durch Kraftstoffverfall entstehen, auch vermeiden, indem Sie den Kraftstoff vor der Lagerung aus dem Tank und dem Vergaser ablassen.

Lassen Sie das gleiche Benzin nicht länger als 3 Monate im Motor!!! Hinzufügen eines Kraftstoffzusatzes zur Verlängerung der Haltbarkeit

Wenn Sie einen Kraftstoffzusatz zugeben wollen befüllen Sie den Tank mit frischem Benzin. Bei einem nur halb gefüllten Tank wird die Luft im Tank den Verfall des Kraftstoffs während der Lagerung beschleunigen. Wenn Sie einen Benzinkanister zum Nachfüllen des Tanks haben stellen Sie sicher, dass er nur frisches Benzin enthält.

- Befolgen Sie die Kraftstoffzusatz-Instruktionen des Herstellers.
- Lassen Sie den Motor draußen für etwa 10 Minuten im Leerlauf laufen, nachdem Sie den Kraftstoffzusatz in den Tank gefüllt haben. So gewährleisten Sie, dass sich das Zusatzgemisch im gesamten Motorblock verteilt hat, besonders im Vergaser.
- Schalten Sie den Motor aus und drehen Sie das Kraftstoffventil in die AUS-Position.

Ablassen des Kraftstoffs aus dem Tank und dem Vergaser

- Platzieren Sie einen geeigneten Benzinbehälter unter dem Vergaser und benutzen Sie einen Trichter, um zu verhindern, dass Benzin verschüttet wird.
- Entfernen Sie den Ablassbolzen des Vergasers und ziehen Sie den Kraftstoffschlauch heraus. Wir empfehlen zuerst das Benzin aus dem Kraftstofftank abzulassen, und dann erst das Benzin aus dem Vergaser.

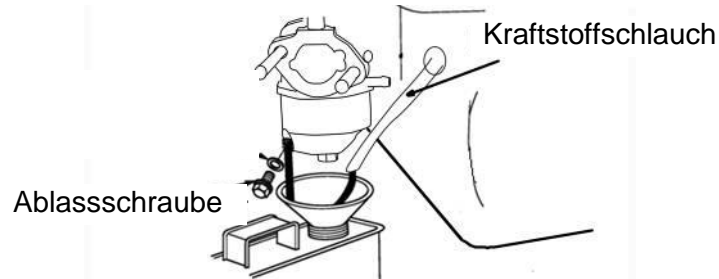

- Nachdem das Benzin in den Behälter gelaufen ist, setzen Sie den Ablassbolzen und den Kraftstoffschlauch wieder ein. Stellen Sie sicher, dass sowohl der Bolzen als auch der Schlauch sicher festgezogen sind.

Vorsichtsmaßnahmen gegen Feuchtigkeit

1. Wechseln Sie das Motoröl.
2. Entfernen Sie die Zündkerzen.
3. Träufeln Sie einen Teelöffel (5 - 10 cc) sauberes Motoröl in den Zylinder.
4. Ziehen Sie mehrmals am Anreißstarter, um das Öl im Zylinder zu verteilen.
5. Setzen Sie die Zündkerzen wieder ein.
6. Ziehen Sie vorsichtig am Anreißstarter, bis Sie einen Widerstand spüren. Dies wird die Ventile schließen, so kann keine Feuchtigkeit in den Motorzylinder eindringen. Lassen Sie den Anreißstarter vorsichtig zurückkommen.

Wenn Ihr Motor mit Benzin im Tank und im Vergaser gelagert wird, ist es wichtig, die Gefahr für eine Entzündung der Benzindämpfe zu reduzieren. Wählen Sie einen gut belüfteten Lagerplatz, in sicherer Entfernung zu Geräten, die mit Flammen arbeiten, wie Öfen, Wassererhitzer oder Wäschetrockner. Vermeiden Sie auch Orte mit Motoren, durch die Funken entstehen könnten, oder Orte an denen mit Elektrowerkzeugen gearbeitet wird.

- Vermeiden Sie wenn möglich Lagerorte mit einer hohen Feuchtigkeit, da Feuchtigkeit Rost und Korrosion fördert.
- Stellen Sie sicher, dass der gesamte Kraftstoff aus dem Tank abgelassen wurde, um die Möglichkeit für ein Auslaufen von Kraftstoff zu minimieren.
- Positionieren Sie die Ausrüstung so, dass der Motor gerade steht. Eine Neigung der Maschine kann zum Auslaufen von Kraftstoff oder Öl führen.
- Denken Sie den Motor und das Abgassystem ab, um sie vor Staub zu schützen. Bedenken Sie, dass ein heißer Motor oder Abgassystem einige Materialien entzünden oder schmelzen kann. Nutzen Sie als Staubschutz keine Kunststoffplanen. Eine nicht poröse Abdeckung lässt die Feuchtigkeit um den Motor herum nicht durch und kann zu Rost und Korrosion führen.

Vorbereitung der Maschine nach einer Langzeitlagerung

Überprüfen Sie den Motor wie im Wartungskapitel beschrieben. Wenn der Kraftstoff während der Lagervorbereitungen abgelassen wurde befüllen Sie den Tank mit frischem Benzin. Wenn Sie für das Befüllen des Tanks einen Benzinkanister benutzen stellen Sie sicher, dass er nur frisches Benzin enthält. Benzin oxidiert und verdirbt mit der Zeit, und führt zu Startproblemen. Wenn die Zylinder während der Lagervorbereitungen mit Öl beschichtet wurden könnte sich beim Starten am Motor kurz Rauch bilden. Das ist normal.

Lagerzeitraum im Vergleich zur letzten Nutzung.

Weniger als 1 Monat

- Es sind keine besonderen Vorbereitungen nötig.

1 bis 2 Monate

- Befüllen Sie den Tank mit frischem Benzin und fügen Sie einen Benzinkonditionierer hinzu.

2 Monate bis 1 Jahr

- Befüllen Sie den Tank mit frischem Benzin und fügen Sie einen Benzinkonditionierer hinzu.
- Lassen Sie Kraftstoff aus dem Vergaser ab.
- Reinigen Sie den Schmutzfilter.

1 Jahr oder mehr

- Lassen Sie das Benzin aus dem Tank ab.
- Lassen Sie das Benzin aus dem Vergaser ab.
- Reinigen Sie den Schmutzfilter.
- Entfernen Sie die Zündkerze.
- Träufeln Sie einen Teelöffel Motoröl in den Zündkerzenzylinder. Drehen Sie den Motor langsam mit dem Anreißstarter um das Öl zu verteilen.
- Setzen Sie die Zündkerze wieder ein und wechseln Sie das Motoröl.

9. Technische Daten

Modell	Snow King 565 TG
Motorleistung	163 cc / 3,2 kW
Drehzahl	3600 / min
Tankvolumen	2,5 liter
Motoröl	SAE-30 – etwa 0,6 Liter
Getriebefett	Multifak Ep0
Gewicht	73 kg
Anzahl der Gänge	3 vorwärts / 1 rückwärts
Freigemachte Fläche	56 cm
Freigemachte Höhe	51 cm
Kapazität	1700 m ² /Zeit

10. Kennschild

Sie finden das Kennschild der Maschine auf dem Motor. Die Information auf dem Kennschild könnte Ihnen später beim Kauf von Ersatzteilen helfen. Notieren Sie die Informationen im folgenden Feld:

11. Problembehandlung

Problem	Mögliche Ursache	Lösung
Die Maschine räumt den Schnee nicht weg.	Die Bolzen der Einzugsschnecke sind beschädigt.	Ersetzen
	Der Trichter ist blockiert	Schalten Sie den Motor aus und reinigen Sie den Trichter
	Die Kabel sind zu locker	Justieren Sie das Kabel
	Beschädigter Keilriemen	Ersetzen
Die Maschine bewegt sich nicht.	Kabel zu locker	Straffen Sie das Kabel
	Beschädigter Keilriemen	Ersetzen
Starke Vibrationen	Lockere Teile der beschädigten Einzugsschnecke	Schalten Sie sofort den Motor aus und ziehen Sie alle Schrauben und Muttern fest. Reparieren Sie die Einzugsschnecke.
Das Wechseln des Gangs ist schwierig	Das Kabel ist falsch eingestellt	Justieren
	Das System ist vereist.	Enteisen

Bei Motorproblemen wenden Sie sich bitte an Ihren Händler.

Table des matières

Consignes de sécurité	50
Montage.....	52
Consignes concernant le moteur.....	54
Utiliser la machine.....	55
Conseils concernant l'élimination de la neige.....	56
Maintenance	56
Rangement	61
Spécifications.....	63
Etiquette d'identification	64
Résolution des problèmes.....	64

2. Consignes de sécurité

Lire attentivement le manuel avant d'utiliser la machine pour la première fois. Suivre ces consignes et conserver le manuel à titre de référence ultérieure, ou si vous vendez la machine.

La machine doit uniquement être utilisée pour retirer la neige des endroits dont la surface est dure ou régulière.

Si vous utilisez la machine à des fins qui ne soient pas mentionnées dans ce manuel, ou si vous intervenez de façon interdite sur la machine, la garantie ne sera plus valide. L'utilisateur de la machine est responsable des dégâts causés à des tiers, à leurs propriétés, résultant d'une mauvaise utilisation/interdite de la machine.

N'utiliser que des pièces de rechange originales.

Les individus âgés de moins de 16 ans ne doivent pas utiliser la machine.

La personne utilisant la machine est responsable de la sécurité des personnes dans la zone de travail. Ne jamais utiliser la machine à proximité d'enfants ou d'animaux.

Mettre des gants et protections oculaires, des vêtements bien serrés pour l'hiver ainsi que des chaussures robustes lors de l'utilisation de la machine.

Ne jamais remplir le réservoir dans un endroit fermé lorsque le moteur tourne ou est chaud.

Ne jamais fumer en faisant le plein.

Ne jamais trop remplir le réservoir.

Si vous renversez du carburant en faisant le plein, il faut l'essuyer tout de suite avant de démarrer le moteur.

Ranger le carburant dans un conteneur propre et convenant à cette utilisation.

Ne pas mettre les mains ou les pieds à proximité des pièces en mouvement. Restez à l'écart de l'ouverture d'éjection ; ceci à tout instant.

Toujours éteindre la machine, lorsqu'elle est inutilisée ou avant de déboucher le compartiment de la vis sans fin/hélice ou du guide d'évacuation, et de faire des réparations, des réglages ou de l'inspecter.

Si la machine commençait à vibrer anormalement, couper le moteur et trouver immédiatement l'origine des vibrations. Une vibration est en principe un indice de dégât. Toutes défectuosités doit être résolues avant de se remettre à utiliser la machine.

Laisser la machine refroidir avant de la stationner dans un endroit fermé.

Tant que la machine est couverte par la garantie, elle ne peut être réparée que chez un distributeur de votre région.

Le tableau ci-dessous indique et décrit les symboles de sécurité et pictogrammes apparaissant sur le produit. Vous devriez faire particulièrement attention aux précautions de sécurité qui sont indiquées par ce symbole.



Risque de blessures ou de destructions matérielles

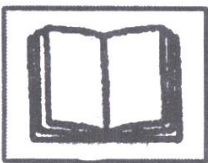

Lire attentivement le manuel avant d'utiliser la machine pour la première fois et tout particulièrement les consignes de sécurité.

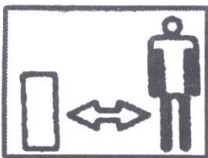

Risques de brûlures. Se tenir éloigné des pièces chaudes de la machine.



Risques de blessures graves dues à la projection d'objets ou de blocs de glace.



Ne pas toucher ces pièces avant que la machine ne soit complètement arrêtée.



Risques de blessures dus aux pièces en mouvement. Conserver les mains et les pieds à l'écart des pièces en mouvement.

3. Montage

ETAPE 1 – Montage des poignées.

Installer le guidon sur le bloc moteur. Visser les deux boulons déjà installés en usine sur le bloc moteur.

ETAPE 2 – Œillet de conduit d'éjection et tige de réglage de la vis sans fin

Œillet de conduit d'éjection

Installer l'œillet à l'aide du boulon attaché et de l'écrou à gauche du guidon.



Tige de réglage de la vis sans fin

Enfoncer la tige dans l'œillet, puis sur l'arbre, et bloquer à l'aide de la goupille fendue



ETAPE 3 – Montage des câbles.

Passer le câble d'entraînement et de la vis sans fin dans les trous à l'intérieur du guidon. Desserrer le câble afin que le crochet puisse être installé dans les poignées et visser la vis de fixation.



Réglage du câble d'entraînement et d'embrayage

Il vous faudra régler les câbles afin d'obtenir la bonne tension et la bonne rotation de la vis sans fin. Il faut serrer la vis jusqu'à ce que le câble soit mou. En cas d'urgence, le câble doit déclencher le levier de sécurité une fois relâché. S'assurer que la machine à déneiger soit posée sur un cric lors de ce réglage.

Poser la machine à déneiger sur un cric l'empêchera de bouger si les câbles sont trop lâches. Démarrer le moteur. Enclencher la poignée d'entraînement et les roues devraient tourner. Si ce n'est pas le cas, serrer la vis de fixation. Toujours s'assurer que le câble soit réglé afin que la machine s'arrête complètement lorsque le levier de sécurité est relâché.

Réglage du câble de la vis sans fin

Serrer la vis jusqu'à ce que le câble soit suffisamment tendu. En cas d'urgence, le câble doit déclencher le levier de sécurité une fois relâché. Laisser la machine aller dans la neige et relâcher la poignée de la vis sans fin. Si la vis sans fin tourne toujours, resserrer la vis de fixation.

ETAPE 4 – Enclencher le levier de vitesses

Vous pouvez désormais enclencher le levier de vitesses. Mettre le levier dans l'encoche.

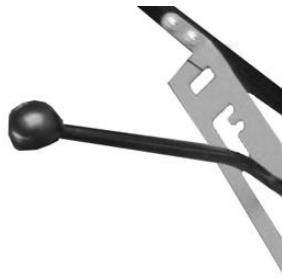

ETAPE 5 – Arbre de transmission

Attacher l'autre extrémité du levier de vitesses sur l'arbre de transmission et fixer à l'aide de la goupille. Une tension trop forte peut endommager la transmission.

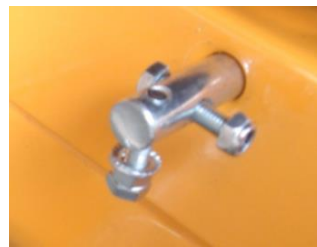

ETAPE 6 – Montage du conduit d'évacuation

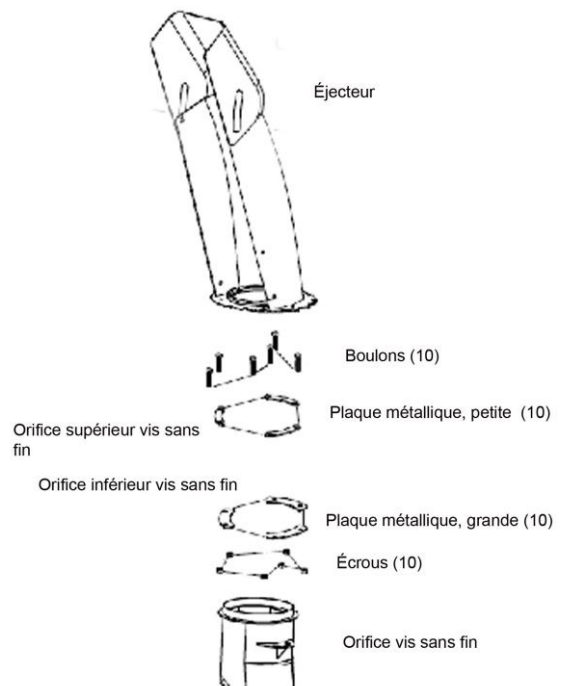
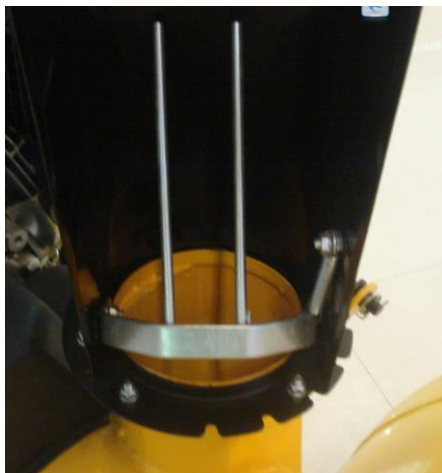

Lorsque le conduit est installé, il devrait tourner facilement sans friction. Dans le cas contraire, vérifier que les plaques ne soient pas trop serrées. S'assurer que les divers types de plaques se trouvent dans le bon ordre. Cf. image ci-dessus. La vis sans fin peut être déplacée vers l'extérieur ou l'intérieur pour engager la vis. Si le fait de tourner la poignée du conduit d'évacuation fait passer la vis par dessus des dents du conduit, déplacer la vis sans fin vers l'intérieur en desserrant la vis de la patte de maintien et l'enfoncer.

Arrêt d'urgence

Lâchez les leviers de sécurité et couper le moteur à l'aide de l'interrupteur.

4. Consignes concernant le moteur

Pour démarrer le moteur

Ouvrir la soupape de carburant (en-dessous du starter), mettre l'interrupteur sur ON, puis procéder comme suit :

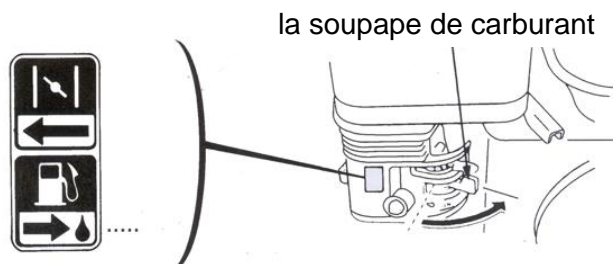

Mettre le starter

- Pour démarrer un moteur froid, s'assurer que le starter se trouve en position OPEN (fermée).
- Pour démarrer un moteur chaud, s'assurer que le starter se trouve en position CLOSE (ouvert).

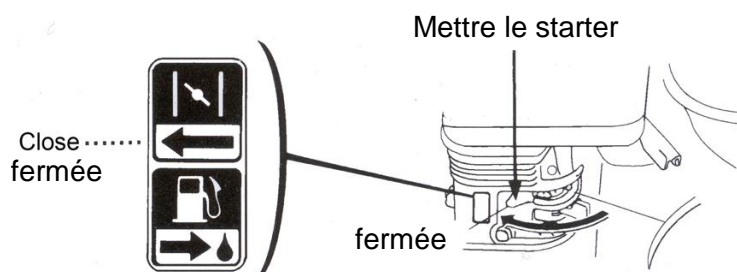

Starter de rappel

- Tirer doucement sur le starter de rappel jusqu'à ce que vous sentiez une résistance. Puis tirer rapidement et énergiquement. Ne lâcher à aucun moment le starter de rappel mais le faire glisser doucement en arrière et tirer dessus une fois de plus.

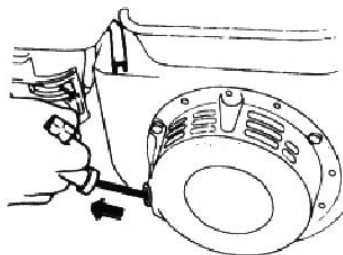

Lorsque le moteur est démarré

Accélérateur

- Déplacer lentement le levier de l'accélérateur de la position lente (slow) à rapide (fast).

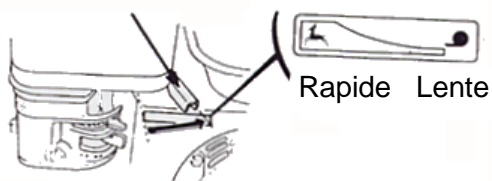

Starter

- Si vous devez démarrer un moteur froid, déplacer progressivement le starter depuis la position OPEN à CLOSE lorsque le moteur se réchauffe.

Couper le moteur

- Déplacer progressivement l'accélérateur depuis la position FAST à SLOW.
- Fermer la soupape de carburant (en-dessous du starter) et mettre l'interrupteur du moteur sur OFF.

5. Utiliser la machine

Vérifier le niveau d'huile. Vérifier que tous les boulons et écrous soient bien vissés.

Régler les patins pour vous assurer qu'il n'y ait pas de saletés, de pierres ou tous autres objets.

Régler le déchargeur du conduit d'évacuation sur l'angle d'éjection désiré, à l'aide du levier de réglage.

Démarrer le moteur comme indiqué au point 4.

Choisir la vitesse que vous voulez utiliser. Embrayer. Commencer sur un petit rapport puis augmenter petit à petit. Suivre la même procédure en marche arrière.

Toujours utiliser une vitesse qui convienne à la quantité de neige. Choisir une vitesse inférieure en cas d'une grande quantité de neige et un rapport plus élevé lorsque la quantité est faible.

Lancer la vis sans fin à l'aide de la poignée gauche. La vis sans fin tournera tant que vous tiendrez le guidon vers le bas.

Arrêter la machine

Vous pouvez arrêter la machine en relâchant la poignée de la vis sans fin sur la gauche et la poignée d'entraînement sur la droite.

Laisser tourner la machine au ralenti pendant quelques minutes après avoir évacué de la neige ; cela empêchera l'hélice/vis sans fin de geler.

Afin d'éviter les problèmes de démarrage du moteur en cas de gel, vous devez laisser le moteur tourner pendant cinq minutes une fois le travail terminé. Ainsi, l'humidité sera éliminée, ce qui provoquerait des problèmes de démarrage si elle ne l'était pas.

Couper la machine en mettant l'interrupteur moteur sur OFF.

6. Conseils concernant l'élimination de la neige

Utiliser la machine dès que le neige a arrêté de tomber. Si vous attendez, la couche inférieure de la neige se transformera en glace. Le travail sera ainsi plus difficile.

Vous devriez utiliser la machine, si possible le vent dans le dos.

Éliminer la neige en faisant se chevaucher les traces.

Le réglage de la trappe de la conduite d'évacuation influence la distance d'évacuation. Plus l'angle de la trappe est incliné, plus la distance d'éjection est longue.

7. Maintenance

Pour garantir un bon entretien de votre machine, les pages suivantes vous procurent une routine de maintenance ainsi qu'une description, sans oublier une procédure d'inspection de votre machine. En ce qui concerne les tâches plus difficiles ou nécessitant des outils spéciaux, un technicien ou un mécanicien qualifié devrait s'occuper de la maintenance.

Sécurité en cas de maintenance

Dans ce manuel, nous avons mis l'accent sur certaines des mesures de sécurité et précautions les plus importantes lors de l'utilisation/gestion et de la maintenance de la machine. Cependant, il nous est impossible de vous avertir de tous les dangers ou risques et, par conséquent, il est important que l'utilisateur de la machine fasse attention d'utiliser la machine en toute sécurité et rationnellement, ceci afin de ne pas se retrouver lui-même, ou autrui, en danger.

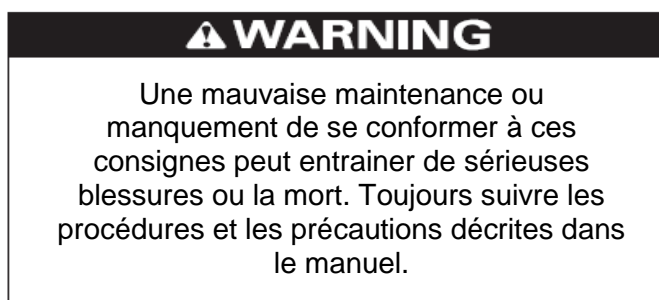

Précautions de sécurité

S'assurer que le moteur soit éteint avant de commencer toutes maintenance ou réparations. Vous éliminerez ainsi plusieurs risques potentiels :

Empoisonnement au monoxyde de carbone par l'échappement

- Vous assurer d'une ventilation suffisante lorsque vous utilisez le moteur.

Brûlures sur des pièces chaudes

- Laisser le moteur et le système d'échappement refroidir avant de les toucher.

Blessures au contact de pièces en mouvement

- Ne pas faire fonctionner le moteur avant d'en être instruit.

Afin de minimiser les incendies ou explosions éventuelles, faire attention en travaillant en présence de carburant. N'utiliser qu'un solvant ininflammable, pas du carburant, pour nettoyer les pièces. Garder les cigarettes, étincelles, flammes et autres sources de combustion, à distance de la machine.

Routine de maintenance

Routine de maintenance Effectuée lors de chaque période et utilisation indiquées		Chaque utilisation	Premier mois ou 20 heures	Tous les 3 mois ou 50 heures	Tous les 6 mois ou 100 heures	Chaque année ou 300 heures.
PIECE						
• Huile moteur	Vérifier le niveau	X				
	Changer		X		X	
• Filtre à air	Vérifier	X				
	Nettoyer			X		
	Remplacer					X
• Coupe à sédiments	Nettoyer				X	
• Bougie	Vérifier				X	
	Nettoyer				X	
	Remplacer					X
• Pare-étincelles	Nettoyer				X	
• Ralenti/chambre de combustion	Vérifier Régler Nettoyer					X
• Dégagement de la soupape	Vérifier Régler					X
• Réservoir et crépine	Nettoyer					X
• Conduite de carburant	Vérifier	Tous les deux ans (remplacer au besoin)				

Plein

Une fois le moteur arrêté, retirer le bouchon du réservoir et vérifier le niveau de carburant. Remplir si le niveau est trop bas.

AVERTISSEMENT : L'essence est très explosive et inflammable. Il peut arriver de se brûler ou de blesser autrui en manipulant du carburant.

- Couper le moteur et tenir la chaleur, les étincelles et flammes à distance.
- Ne manipuler le carburant qu'une fois en plein air.
- Nettoyer immédiatement les éclaboussures.

Faire le plein dans un endroit bien ventilé avant de démarrer le moteur. S'il est déjà chaud, le laisser refroidir. Faire le plein en faisant attention de ne pas renverser de carburant. Ne pas remplir au-dessus de l'épaule de la crépine. Une fois le plein fait, bien visser le bouchon du réservoir.

Ne jamais faire le plein à l'intérieur d'un bâtiment ou lorsque des émanations d'essence peuvent se propager près d'une source de combustion. Conserver l'essence à distance de tout appareil, éclairage, barbecues, appareils électriques, outils électriques etc.

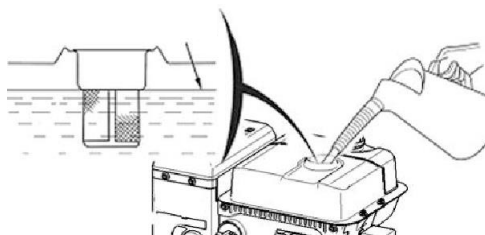

Recommandations en ce qui concerne l'essence

- N'utiliser que de l'essence d'un niveau d'octane de 95 ou au-delà.
- Ces moteurs doivent être alimentés avec de l'essence sans plomb. Ne jamais utiliser d'essence contaminée, usagée ou un mélange essence/huile. Eviter de mettre des saletés ou de l'eau dans le réservoir de carburant.

Vérification du niveau d'huile du moteur

Afin de vérifier ce niveau correctement, le moteur doit être arrêté et la machine mise de niveau.

- Déposer le bouchon, la jauge et les nettoyer.

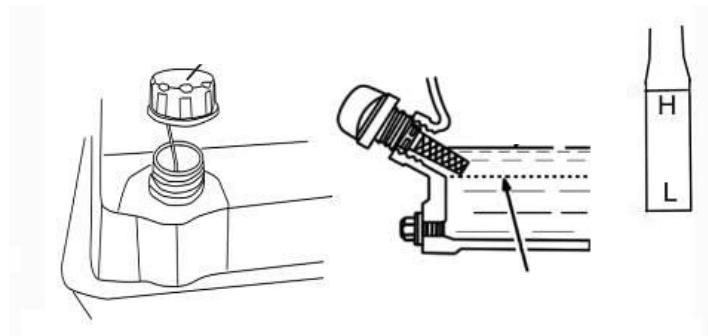

- Enfoncer et retirer la jauge pour vérifier le niveau d'huile. Le niveau doit se trouver dans l'intervalle indiqué en bout de jauge. Si le niveau est du côté inférieur de l'intervalle, remplir d'huile SAE 5 W-30. Avertissement : Ne jamais remplir d'huile au-dessus de l'extrémité supérieure de l'intervalle car vous endommageriez le moteur.
- Si le niveau est trop bas, remplir jusqu'au bord du trou à l'aide de l'huile conseillée.
- Bien revisser le bouchon/jauge.

Changer l'huile moteur

Vidanger l'huile usagée lorsque le moteur est chaud. L'huile chaude est plus fluide que l'huile froide et se vidange mieux.

- Mettre une bassine sous le moteur pour récupérer l'huile usagée puis déposer le bouchon ainsi que le bouchon de vidange.
- Laisser toute l'huile s'écouler puis remettre le bouchon de vidange et bien le visser.
- Veuillez vous débarrasser de l'huile moteur correctement et en respect de l'environnement. Nous vous conseillons de conserver l'huile usagée dans un container hermétique et de vous en débarrasser dans un centre de recyclage ou une station service pour qu'elle y soit récupérée. Ne pas vous en débarrasser avec les ordures, ni la verser dans les égouts ou sur le sol.
- Le moteur étant de niveau, remplir jusqu'au bord du trou à l'aide de l'huile conseillée.
- Bien revisser le bouchon/jauge.



Caractéristiques de l'huile moteur

L'huile est un composant majeur pouvant affecter les performances de votre machine ainsi que sa durée de service. Utiliser une huile détergente automobile 4 temps.

La SAE 5W-30 peut être utilisée dans tous les cas. Les huiles ayant une autre viscosité et indiquées au tableau peuvent être utilisées lorsque la température moyenne dans votre région se trouve dans la fourchette recommandée.

Types de viscosité SAE

La classification des services et de la viscosité SA se trouvent sur l'étiquette API du conteneur d'huile. Nous conseillons d'utiliser une huile SE ou SF API SERVICE.

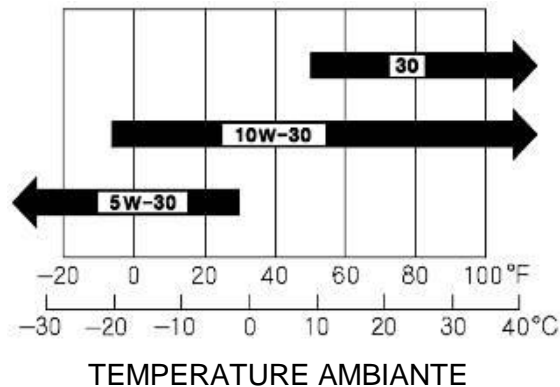

Maintenance de la bougie

Au bout de 10 heures d'utilisation, vérifier qu'il n'y ait pas de saletés sur la bougie et, si nécessaire, la nettoyer avec une brosse à brins en cuivre. Puis, nettoyer la bougie tous les 50 heures d'utilisation.

Bougies conseillées : Denso W22EP-U ou équivalents.

Une mauvaise bougie peut endommager le moteur.

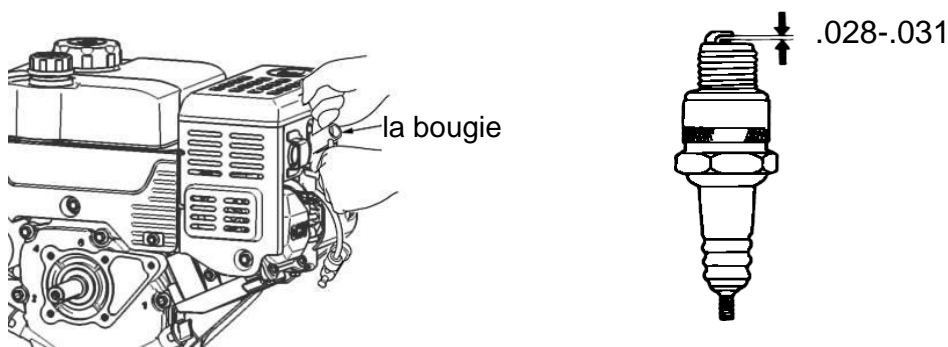

- Retirer le bouchon de la bougie ainsi que toutes saletés autour d'elle.
- Déposer la bougie à l'aide d'une clé à bougie. Inspecter la bougie.
- La remplacer si les électrodes sont usées ou si l'isolateur est fêlé ou ébréché.
- Mesurer l'espace entre les électrodes de la bougie à l'aide d'une jauge.
- Il devrait être de 0,70 à 0,80 mm. Remédier à l'écart si nécessaire en faisant attention de ne pas plier l'électrode. Installer la bougie délicatement, à la main, en évitant de fausser le filetage.
- Une fois la bougie assise dans le siège, la serrer à l'aide d'une clé.
- Si vous remettez une ancienne bougie, serrer de 1/8 à 1/4 de tour dès que la bougie touche le siège. Si vous remettez une bougie neuve, serrer de 1/2 de tour dès que la bougie touche le siège.
- Remettre le capuchon.

Coupe à sédiments de vidange du carburant

La coupe à sédiment empêche la saleté et l'eau de pénétrer dans le carburateur.

Si le moteur n'a pas fonctionné depuis longtemps, il faut nettoyer cette coupe avant de l'utiliser.

- Mettre la soupape à carburant en position off.
- Prendre une clé de 10 mm et déposer la coupe à sédiments.
- Déposer le joint torique et le filtre.
- Nettoyer chacune des pièces à l'aide d'un solvant à haut point d'éclair.
- Remettre le filtre, le joint torique et la coupe à sédiments. Serrer avec la clé de 10 mm.
- Remettre la soupape à carburant en position ON et vérifier qu'il n'y ait pas de fuites.

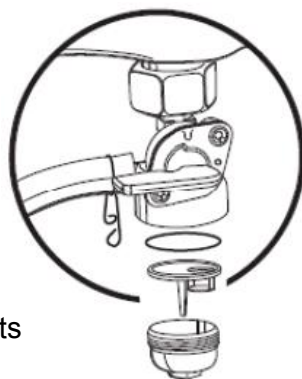

Eclaté d'une coupe à sédiments

Vidanger le carburateur

- Dévisser la vis de vidange du carburateur.
- Laisser l'essence s'écouler entièrement dans le bidon.
- Revisser la vis de vidange.

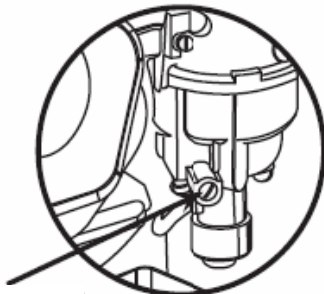

la vis de vidange du carburateur.

8. Rangement

Préparation au rangement

Il est essentiel de bien préparer un stockage à long terme si l'on veut que la déneigeuse ne se mette pas à rouiller et empêcher le mauvais fonctionnement des pièces. Les étapes suivantes permettront de démarrer plus facilement le moteur lorsqu'il a été rangé et d'empêcher votre déneigeuse de rouiller sur une longue période.

Nettoyage

Si le moteur vient d'être utilisé, le laisser refroidir au moins une demi-heure avant de nettoyer. Nettoyer toutes les surfaces extérieures, étanchéifier toute peinture endommagée et recouvrir les endroits susceptibles de rouiller à l'aide d'une légère pellicule d'huile.

- L'utilisation d'un tuyau d'arrosage ou d'un nettoyeur haute pression peut faire passer l'eau dans le filtre à air ou l'ouverture du pot d'échappement. L'eau viendra tremper le filtre à air et elle passera au travers de celui-ci ou du pot d'échappement pour pénétrer dans le piston et endommager le moteur.
- De l'eau au contact d'un moteur chaud peut l'endommager et, dans le pire des cas, engendre une fêlure des pièces en aluminium du moteur. Si le moteur vient de fonctionner, le laisser refroidir au moins une demi-heure avant de nettoyer.

Carburant

L'essence peut s'oxyder et se détériorer lors du stockage. Une vieille essence (de plus de 3 mois) engendrera des démarrages difficiles et laissera des dépôts de caoutchouc qui viendront boucher le circuit de carburant. Si le carburant de votre moteur se détériore lors du stockage, il se peut qu'il vous faille faire réparer ou remplacer le carburateur ou d'autres pièces du circuit d'essence.

La durée à laquelle l'essence peut être laissée dans le réservoir et le carburateur, sans causer de problèmes fonctionnels, variera en fonction de facteurs de type mélange d'essence, température de stockage et si le réservoir d'essence est plein ou partiellement plein. L'air se trouvant dans un réservoir partiellement rempli engendrera la détérioration du carburant. Des températures de stockage très chaudes accéléreront la détérioration de l'essence. Les problèmes de détérioration du carburant peuvent arriver au bout de quelques mois, ou même moins, si le carburant n'était pas neuf lorsqu'il a été mis dans le réservoir.

La garantie limitée du fabricant ne couvre pas les dégâts du circuit d'essence ni les problèmes de performances résultant d'une préparation trop « à la légère » en vu d'un stockage. Vous pouvez augmenter la durée de vie du carburant stockée en y ajoutant un stabilisant spécialement conçu à cet effet, ceci en vidangeant le réservoir d'essence et le carburateur.

**Ne pas conserver la même essence dans le moteur plus de 3 mois !!!
Ajouter un adjuvant pour carburant pour prolonger la durée de vie de celui-ci**

Lors de l'ajout d'un adjuvant pour carburant, remplir le réservoir d'une essence neuve. S'il n'est qu'à moitié rempli, l'air dans le réservoir accentuera la détérioration de l'essence durant le stockage. Si vous conservez un conteneur d'essence, assurez-vous qu'il ne contienne que de l'essence neuve.

- Suivre les consignes du fabricant concernant l'adjuvant pour essence.
- Une fois l'adjuvant mis dans le réservoir, faire tourner le moteur au ralenti, en plein air, pendant 10 minutes pour garantir que le mélange soit bien réparti dans le bloc moteur et en particulier dans le carburateur.
- Couper le moteur et mettre la soupape de carburant en position OFF.

Vidanger le réservoir et le carburateur

- Mettre un conteneur sous le carburateur et utiliser un entonnoir pour éviter de renverser de l'essence.
- Déposer l'écrou de vidange du carburateur puis tirer sur le tube à essence. Nous vous conseillons de commencer par vidanger le réservoir puis le carburateur.

la vis de vidange du carburateur.

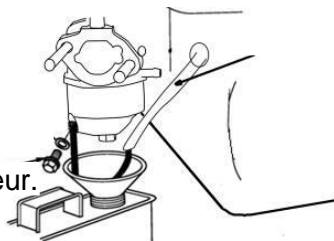

- Une fois que l'essence a été vidangée dans le conteneur, remettre l'écrou et le tube à essence. S'assurer que les deux soient bien fixés.

Mesures de précaution contre la moisissure

1. Changer l'huile moteur.
2. Retirer les bougies.
3. Verser une cuillère à soupe (5 à 10 cl) d'huile moteur propre dans le piston.
4. Tirer plusieurs fois sur la corde de démarrage pour bien répartir l'huile dans le piston.
5. Remettre les bougies.
6. Tirer doucement sur la corde de démarrage jusqu'à ce que vous sentiez une résistance. Cela permettra de fermer les soupapes afin que l'humidité ne puisse pénétrer dans le piston moteur. Relâcher doucement le cordon de démarrage.

Si vous devez stocker votre moteur alors qu'il y a de l'essence dans le réservoir et le carburateur, il est important de minimiser le danger d'inflammation des vapeurs d'essence. Choisir un endroit de stockage bien ventilé, à distance de tout appareil fonctionnant à l'aide d'une flamme, notamment, une chaudière, chauffe-eau ou sècheuse à linge. Éviter également tout emplacement auprès d'un moteur électrique générant des étincelles ou dans des endroits où des outils électriques sont utilisés.

- Si possible, éviter de le stocker dans des endroits très humides car l'humidité entraîne la rouille et la corrosion.
- S'assurer que toute l'essence ait été vidangée du réservoir afin de minimiser les possibilités de fuites d'essence.
- Mettre le matériel en position afin que le moteur soit de niveau. Incliner la machine peut faire fuir l'huile ou l'essence.
- Recouvrir le moteur et l'échappement afin d'empêcher la rouille. Sachez qu'un moteur et un circuit d'échappement peuvent enflammer ou faire fondre certains matériaux. Ne pas utiliser de feuille ou bâche plastique en tant que couverture. Une couverture non poreuse contiendra l'humidité autour du moteur, encourageant la rouille et la corrosion.

Préparer la machine à la suite d'un long stockage

Vérifier votre moteur comme décrit au chapitre sur la maintenance. Si de l'essence a été vidangée lors de la préparation au stockage, remplir le réservoir d'une essence neuve. Si vous conservez un conteneur d'essence, assurez-vous qu'il ne contienne que de l'essence neuve. L'essence s'oxyde et se détériore au fil du temps, entraînant des difficultés de démarrage. Si les pistons sont recouverts d'huile lors de la préparation au stockage, il se peut que le moteur fume au démarrage. Rien d'anormal !

Période de stockage après dernière utilisation

Moins de 1 mois

- Aucune préparation requise.

De 1 à 2 mois

- Remplir d'essence neuve et ajouter un conditionneur d'essence.

De 2 mois à 1 année

- Remplir d'essence neuve et ajouter un conditionneur d'essence.
- Vidanger l'essence du carburateur.
- Nettoyer la coupe à sédiments du carburant.

1 année ou davantage

- Vidanger le réservoir d'essence.
- Vidanger l'essence du carburateur.
- Nettoyer la coupe à sédiments du carburant.
- Retire la bougie.
- Mettre une cuillère à soupe d'huile moteur dans la chemise de la bougie. Faire tourner le moteur doucement à l'aide de la corde pour répartir l'huile.
- Remettre la bougie et changer l'huile.

9. Spécifications

Modèle	Snow King 565 TG
Moteur	163 cc / 3,2 kW
Révolutions	3600 / min
Volume du réservoir	2,5 l
Huile moteur	SAE-30 – sujet 0,6 litre
Graisse d'embrayage	Multifak Ep0
Poids	73 kg
Nbre de vitesses	3 marches avant et 1 marche arrière
Zone dégagée	56 cm
Hauteur dégagée	51 cm
Capacité	1700 m2/utilisation

10. Etiquette d'identification

Vous trouvez l'étiquette d'identification de la machine sur le moteur. Les informations se trouvant sur l'étiquette peuvent vous aider ultérieurement à commander des pièces détachées. Consigner ci-dessous les informations ;

--

11. Résolution des problèmes

Problème	Cause possible	Solution
La machine ne dégage pas la neige	Les boulons de la vis sans fin sont cassés	Remplacer
	L'entonnoir est bouché	Couper le moteur et nettoyer
	Les câbles sont trop mous.	Régler le câble
	Courroie en V défectueuse	Remplacer
La machine n'avance pas	Câble trop mou	Serrer le câble
	Courroie en V défectueuse	Remplacer
Fortes vibrations	Pièces lâches d'une vis sans fin défectueuse	Couper immédiatement le moteur et revisser les boulons et écrous. Réparer la vis sans fin
Difficulté à passer les vitesses	Le câble est mal réglé	Régler
	Le système d'enclenchement est gelé	Dégeler

En cas de problèmes moteur, contacter le distributeur dans votre région.

Содержание

Описание модели.....	66
Инструкция по безопасности.....	67
Сборка.....	68
Подготовка к эксплуатации. Запуск двигателя.....	70
Выключение.....	70
Советы по уборке снега.....	70
Технические характеристики.....	71
Устранение неисправностей.....	71

Запасные части

Детализовка и артикулы запасных частей можно посмотреть на сайте
www.texas.dk

Самостоятельный поиск артикула облегчит подбор запасных частей.
По вопросам приобретения запасных частей обратитесь к Вашему дилеру.

Описание модели

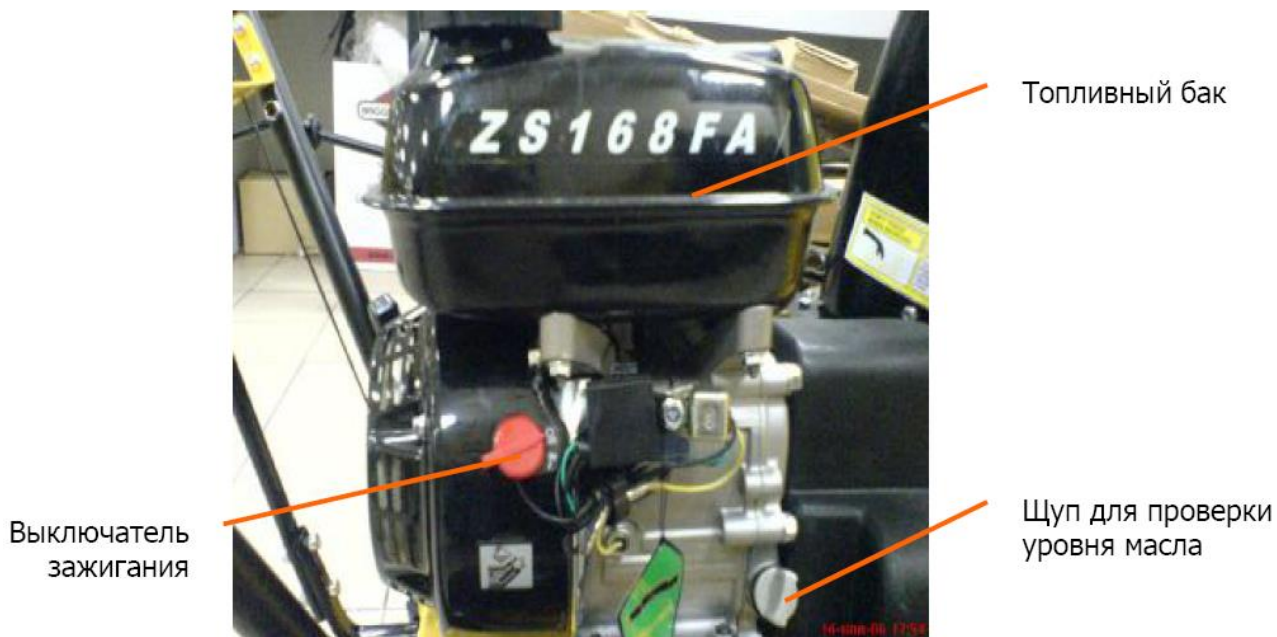
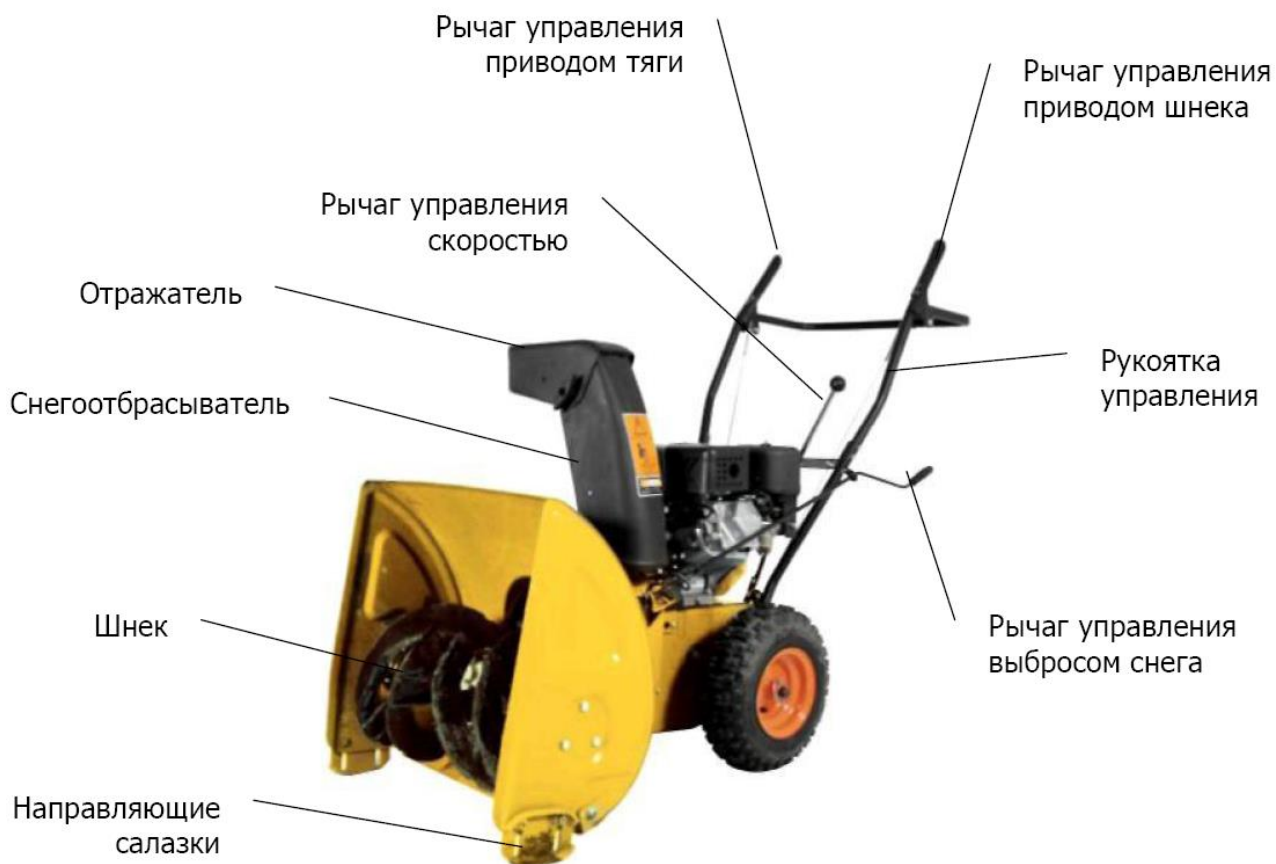

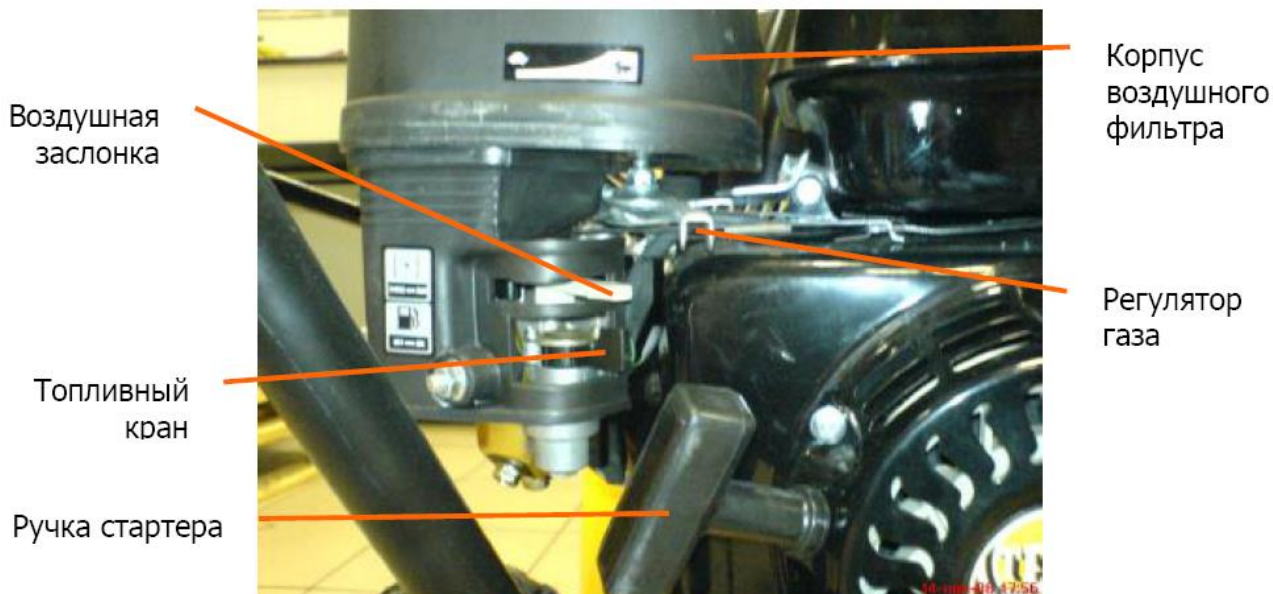

Инструкция по безопасности

Внимательно прочитайте инструкцию перед использованием. При работе со снегоуборщиком, строго следуйте инструкции и храните ее в доступном месте.

Использовать снегоуборщик только для очистки снега с ровных асфальтовых поверхностей.

Если Вы используете снегоуборщик не по назначению, указанному в данной инструкции, или вносите изменения в конструкцию модели, гарантия является недействительной. Пользователь несет ответственность за нанесение ущерба третьим лицам во время работы со снегоуборщиком.

Используйте только оригинальные запасные части.

Лица, не достигшие 16 лет, не могут использовать снегоуборщик.

Во избежание риска возникновения несчастного случая не работайте со снегоуборщиком в присутствии детей и посторонних лиц.

При работе со снегоуборщиком одевайте защитные перчатки, защитные очки, зимнюю одежду и устойчивую обувь.

Не заправляйте двигатель топливом в закрытом помещении, при работающем двигателе или если двигатель горячий.

Не курите при заправке двигателя бензином.

Следите за тем, чтобы топливо не переливалось через край бензобака.

Запускайте двигатель только после того, как будет вытерто насухо пролитое топливо. Запускайте двигатель как можно дальше от места заправки.

Храните топливо только в специально предназначенной для этого канистре.

Следите за тем, чтобы Ваши руки и ноги, а также одежда находились как можно дальше от вращающихся или нагревающихся частей.

Останавливайте двигатель при прекращении работы. Работы по обслуживанию или регулировке снегоборщика осуществляйте только при остановленном двигателе.

Если в шнек попал посторонний объект, немедленно остановите двигатель и проверьте снегоборщик на наличие повреждений. Запрещается работать на неисправном снегоборщике.

Дайте двигателю снегоборщика остыть перед тем как убирать его на хранение в закрытое помещение.

Во время действия гарантии осуществляйте обслуживание снегоборщика только в авторизованных сервисных центрах.

Сборка



Установите руль и тросы управления, как показано на рисунке.



Установите выбрасыватель, как показано на рисунке. Добавьте смазку между пластиковыми деталями для снижения трения.



Установите регулятор направления выброса, как показано на рисунке.



Установите скобу внутрь выбрасывателя, как показано на рисунке. Скоба служит защитой.

В комплекте со снегоуборщиком поставлены предохранительные болты шнека, для замены срезанных при блокировании шнека посторонним объектом.

Залейте масло в картер двигателя, используйте зимнее масло 0,6 л..

Проверьте и отрегулируйте давление в шинах. (приблизительно 1 бар).

Для заправки используйте бензин АИ – 92

Подготовка к эксплуатации. Запуск двигателя

Проверьте уровень масла. Проверьте, чтобы все болты и гайки были туго затянуты.

Отрегулируйте направляющие салазки на одну высоту, исходя из особенностей очищаемых от снега поверхностей.

Установите направление выброса снега, повернув выбрасыватель в нужную сторону.

Запуск двигателя: откройте топливный кран (под воздушной заслонкой) и переведите выключатель ON/OFF в положение ON. Закройте воздушную заслонку, если двигатель холодный. Медленно потяните за шнур стартера, пока не почувствуете сопротивление. Затем резко потяните за шнур так, чтобы двигатель завелся. Не отпускайте резко шнур стартера, всегда придерживайте его руками. Откройте воздушную заслонку после разогрева двигателя. Не работайте со снегоуборщиком, пока двигатель не достаточно разогрет.

Включите передачу, с которой Вы хотели бы начать работу. Включите сцепление. Начинайте с более низкой передачи, постепенно увеличивая ее. Эти же действия применимы и к заднему ходу. Выбор передачи движения зависит от количества снега. Используйте более низкую передачу при большом количестве снега, и более высокую передачу, если снега не много.

Чтобы начать эксплуатировать снегоуборщик, нажмите и удерживайте рычаг привода шнека с левой стороны рукоятки. Для начала движения снегоуборщика нажмите и удерживайте рычаг тяги на правой стороне рукоятки.

Выключение

Отпустите правый рычаг для остановки снегоуборщика. Отпустите левый рычаг на рукоятке для остановки шнека.

Чтобы избежать замерзания двигателя, а также проблем с запуском двигателя, оставьте двигатель работающим в течение 5 минут после окончания работы со снегоуборщиком. Таким образом возможная влага исчезнет, а запуск двигателя станет легче.

Остановите двигатель, переведя выключатель ON/OFF в положение OFF.

Советы по уборке снега

Используйте снегоуборщик сразу после того, как перестал идти снег. Если Вы будете убирать снег позже, верхний слой может превратиться в лед, что усложнит Вам уборку.

Если это возможно, работайте со снегоуборщиком, чтобы направление ветра было Вам в спину.

Убирайте снег, проходя ровными полосами так, чтобы каждая следующая полоса перекрывала предыдущую.

Дальность отброса снега зависит от угла наклона отражателя выбрасывателя. Чем больше угол, тем дальше отбрасывается снег.

Технические характеристики

Модель	Snow King 565TG
Двигатель	Zongshen168FA
Объем двигателя	163 куб.см
Ном. мощность / об/мин	5,5 л.с. / 3600
Объем топливного бака	2,5 л
Масло для двигателя	SAE-30
Смазка для редуктора	Multifak
Вес нетто	73 кг
Скорости движения	3 вперед / 1 назад
Рабочая ширина	56 см
Рабочая высота	51 см
Площадь обработки	1700 м ²

Устранение неисправностей

Неисправность	Возможная причина	Устранение
Снегоуборщик не убирает снег	Предохранительные болты шнека срезаны	Замените болты
	Заблокирован выбрасыватель	Остановите двигатель, устраните засор
	Трос включения шнека не отрегулирован	Отрегулируйте трос
	Порван клиновидный ремень	Замените
Снегоуборщик не движется вперед	Трос включения шнека не отрегулирован	Отрегулируйте трос
	Порван клиновидный ремень	Замените
Сильная вибрация	Ослаблены части шнека.	Немедленно остановите двигатель и затяните все болты и гайки. Обратитесь в сервисный центр для ремонта шнека.
Сложно переключать передачи	Тросы управления плохо отрегулированы	Отрегулируйте
	Система привода обледенела.	Очистите ото льда

Если у Вас возникли вопросы по обслуживанию двигателя, обратитесь в авторизованный сервисный центр.

Производитель: Texas A/S Knullen 22 • DK- 5260 Odense S • Denmark
 Tlf. +45 6395 5555 • E- mail: export@texas.dk • www.texas.dk
 Изготовлено в Китае



CE Overensstemmelseserklæring
CE Certificate of conformity
CE-Konformitätserklärung
Déclaration de conformité
Deklaracja zgodności CE
Prohlášení o shodě CE

DK
GB
DE
F
PL
CZ



EU-importør • EU-importer • EU-importeur • Importateur UE • Importer UE • Dovožce do EU •

Texas Andreas Petersen A/S

Erklærer herved at materiel • Hereby certifies that the following • Bescheinigt hiermit das die nachfolgenden • Certifie ici que • Niniejszym zaświadcza, że niżej wymieniona • Tímto potvrzuje, že •

Benzin-Sneslynge • Gasoline-Snow thrower • Benzin-Schneefräse • Essence-Fraises à neige • Odśnieżarka-Benzyny • Benzín-Sněhová fréza

Snow king 565TG

Er fremstillet i overensstemmelse med følgende direktiver • Is in compliance with the specifications of the machine directive and subsequent modifications • Steht im Einklang mit den folgenden Richtlinien • Est fabriqué en conformité avec les directives suivantes • Zgodność z wymaganiami dyrektywy maszynowej następujące • Spełnia wymagania dyrektywy maszynowej wraz z późniejszymi zmianami

2006/42/EC - 2004/108/EC

Overensstemmelsesvurdering procedure i henhold til Annex I • Conformity assessment procedure according to Annex I • Konformitätsbewertungsverfahren nach Anhang I • Procédure d'évaluation de la conformité conformément à l'annexe I • Procedura oceny zgodności zgodnie z załącznikiem I • Postup posuzování shody podle přílohy I •

2000/14/EC amended by 2005/88/EC

Materiellet er udført i overensstemmelse med følgende standarder • Conforms with the following standards • In Übereinstimmung mit den folgende Standards • Conformément aux normes suivantes • Jest zgodna z następującymi normami • Zařízení je v souladu s těmito normami •

EN ISO 8437 : 1989+A1, EN ISO 3744 :1995

Guaranteed LWA: 105 dB(A) - Measured LWA: 90.8 dB(A)

ah = 4,62 m/s²

Texas Andreas Petersen A/S
Knullen 22 • DK-5260 Odense S

Responsible for documentation
Johnny Lolk, Purchase Manager

01.06.2013

Verner Hansen
Managing Director