

**2008/2**

---

**DK • GB • F • DE • PL • ET • RU**

**5004**





<b>DK</b>	Når motoren kører, må frem og bak grebene ikke benyttes samtidig. Det vil ødelægge transmissionen. Husk at slippe det ene greb før det andet bruges.
<b>GB</b>	When the engine is running do not pull the handle for forward speed and the handle for rear speed at the same time! This will damage the transmission. Always release one handle before the other is used.
<b>FR</b>	Lorsque le moteur tourne, ne tirez pas la manette de marche avant et celle de marche arrière en même temps ! Cela endommagerait la transmission. Relâchez toujours une manette avant d'actionner l'autre.
<b>DE</b>	Ziehen Sie bei laufendem Gerät niemals den Griff für Vorwärts- und Rückwärtsfahrt gleichzeitig! Dadurch wird das Getriebe beschädigt. Lassen Sie immer einen Griff los, bevor Sie den anderen betätigen.
<b>PL</b>	Kiedy działa silnik nie należy wrzucać biegu wstecznego i przedniego w tym samym momencie! Może to zniszczyć skrzynię biegów. Zawsze należy zwolnić jedną dźwignię, zanim użyje się drugiej.
<b>ET</b>	Mootori töötamise ajal ärge tõmmake edasikäigu ja tagasikäigu hoobasid üheaegselt! See rikub ülekanemehhanismi. Vabastage üks hoob enne teise hoova kasutamist.
<b>RU</b>	При запуске двигателя не задействуйте одновременно рукоятки для движения вперед и назад! Это повредит трансмиссию. Всегда отпускайте одну рукоятку, прежде чем использовать другую.

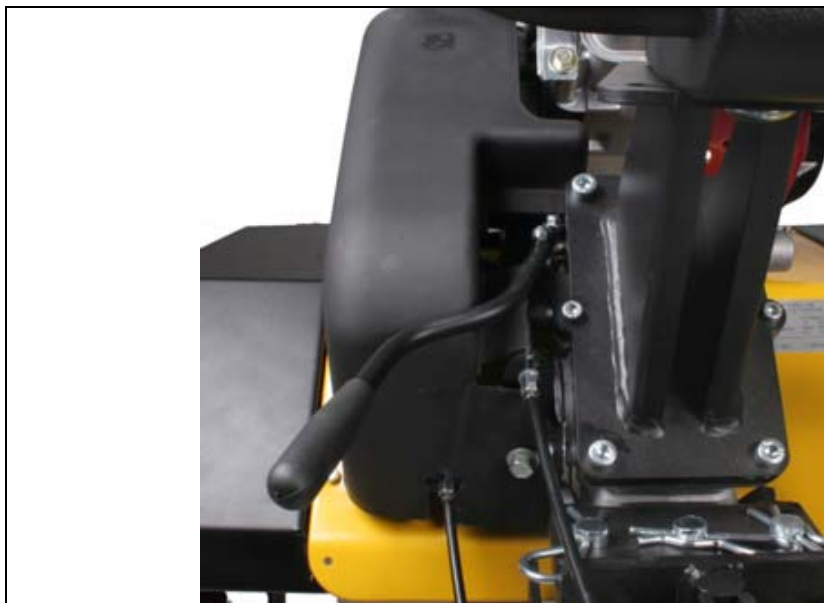

Figur / Figure /  
Abbildung /  
Rysunek / Joonis /  
Изображение  
1

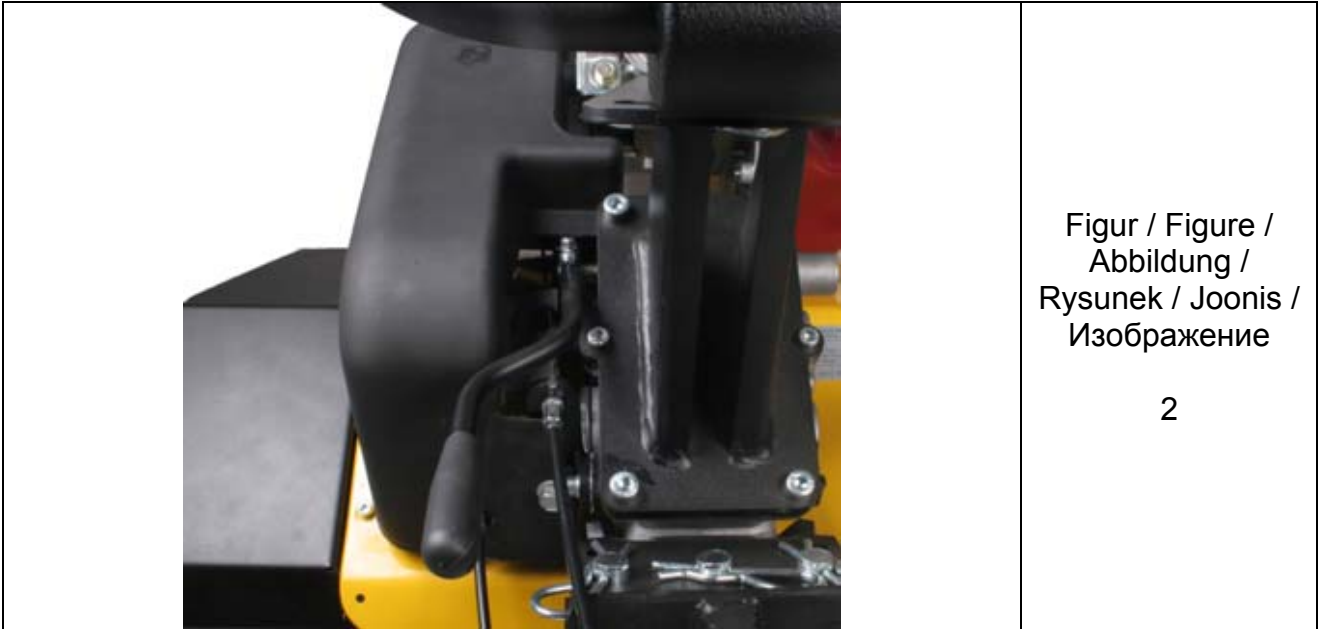

Figur / Figure /  
Abbildung /  
Rysunek / Joonis /  
Изображение

2



Figur / Figure /  
Abbildung /  
Rysunek / Joonis /  
Изображение

3

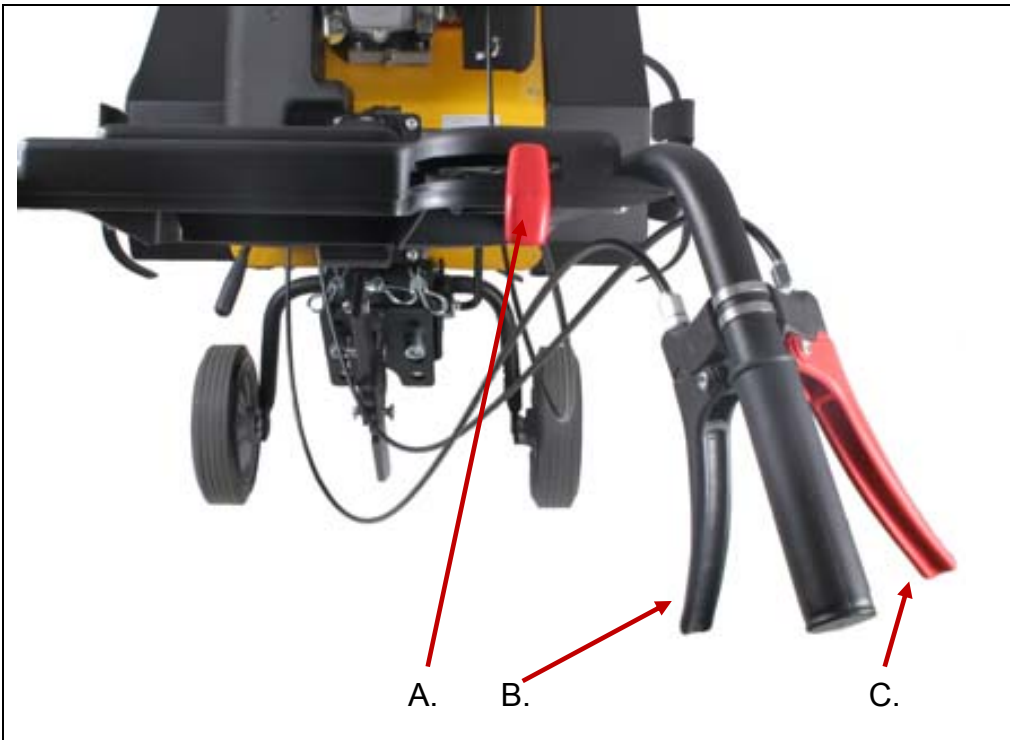

Figur / Figure /  
Abbildung /  
Rysunek / Joonis /  
Изображение

4

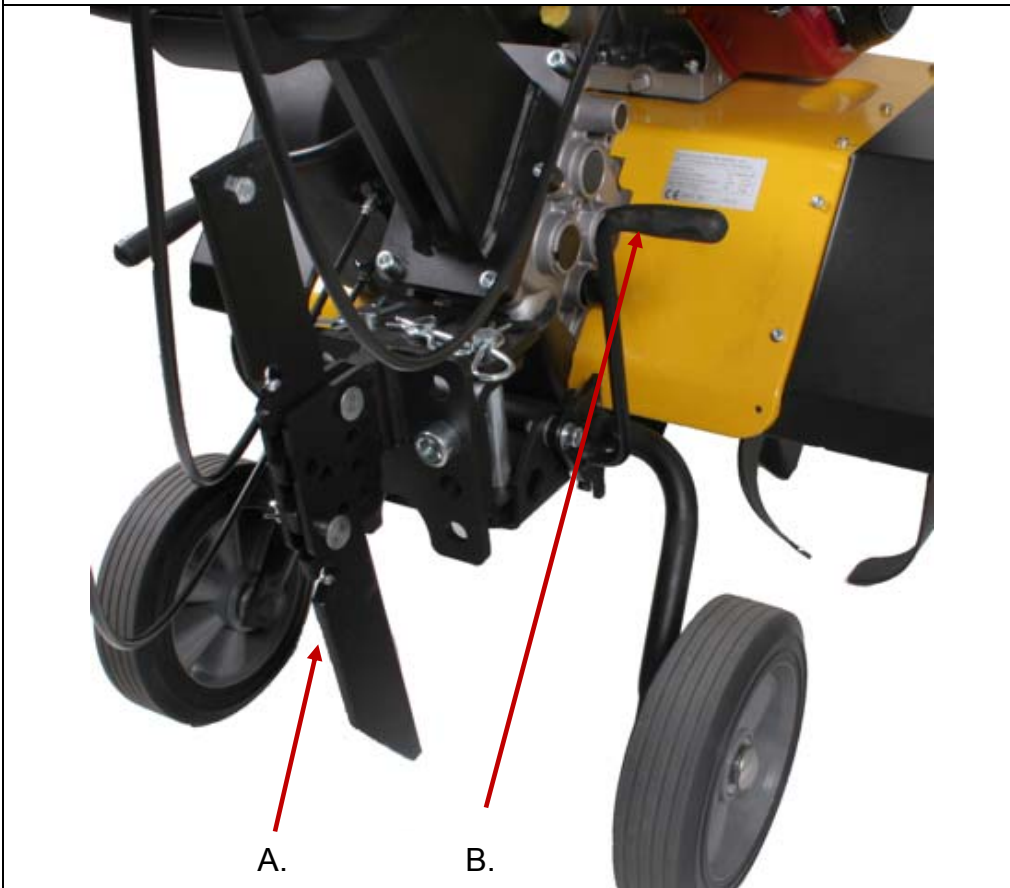

Figur / Figure /  
Abbildung /  
Rysunek / Joonis /  
Изображение

5



Figur / Figure /  
Abbildung /  
Rysunek / Joonis /  
Изображение

6



Figur / Figure /  
Abbildung /  
Rysunek / Joonis /  
Изображение

7



Figur / Figure /  
Abbildung /  
Rysunek / Joonis /  
Изображение

8

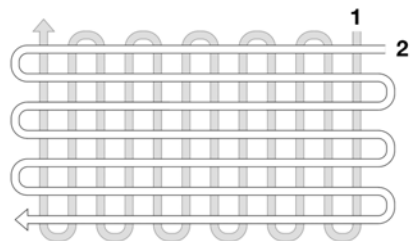

Figur / Figure /  
Abbildung /  
Rysunek / Joonis /  
Изображение

10

## Indholdsfortegnelse

---

Sikkerhedsforskrifter .....	7
Montering .....	8
Beklædning .....	8
Brug .....	9
Gear .....	10
Justering af jordspyd .....	10
Justering af støttehjul .....	10
Justering af styr .....	10
Rengøring af fræser .....	11
Vedligeholdelse af kædekassen .....	11
Motor .....	11
Opbevaring .....	11
Tilbehør .....	11
Fejlfinding .....	11
Specifikationer .....	12
Slidddele .....	12

### Registrering af produkt / Reservedele

Registrer dit produkt online på Mit Texas. Mit Texas findes på **www.texas.dk**  
Efter registrering kan Texas give dig en endnu bedre service.

Når du har registreret dit produkt, sørger Texas for at tilknytte relevant information til produktet såsom reservedelstegning, manual, fejlfinding m.m. Derudover kan Texas kontakte dig med relevant information vedrørende dit produkt.

Reservedelstegning over alle Texas' produkter findes på vores hjemmeside [www.texas.dk](http://www.texas.dk). Finder du selv varenumre, giver det en hurtigere ekspedition.

Reservedele kan købes online på [www.texas.dk](http://www.texas.dk) eller kontakt din nærmeste forhandler. Du finder forhandlerliste på [www.texas.dk](http://www.texas.dk)

Vi ønsker dig tillykke med din nye havefræser. Vi er overbevist om, at denne maskine fuldt ud vil opfylde dine forventninger. For at opnå det maksimale udbytte af din maskine, bør du gennemlæse denne betjeningsvejledning grundigt. Det vil spare dig for unødige besværligheder. Du bør især være opmærksom på sikkerhedsforskrifterne, som er markeret med dette symbol:



### Sikkerhedsforskrifter

---

Ved arbejde med havefræsere bør sikkerhedsanvisningerne følges nøje. Gennemlæs betjeningsvejledningen grundigt inden du starter din maskine. Vær sikker på at du omgående kan stoppe maskinen og slukke motoren i tilfælde af uheld. Samtlige instruktioner omkring sikkerhed og vedligeholdelse af fræsere tjener til din egen sikkerhed.

-  En fræser må ikke bruges til andet arbejde end som beskrevet i betjeningsvejledningen.

---

-  Brug kun tilbehør og originale reservedele. Montering af ikke godkendte dele kan medføre forøget risiko og er derfor ikke lovlig. Ethvert ansvar fraskrives ved ulykke eller anden skade som forårsages på grund af montering af uoriginale dele.

---

-  Før maskinen tages i brug, bør forhandleren eller anden fagkyndig instruere i brugen.

---

-  Den der betjener maskinen er ansvarlig for andre personer i arbejdsområdet. Brug aldrig maskinen når andre, især børn eller dyr er i nærheden.

---

-  Mindreårige må ikke betjene maskinen.

---

-  Maskinen må kun lånes ud til personer, som er fortrolig med betjening af maskinen.

---

-  Betjeningsvejledningen skal under alle omstændigheder medleveres.

---

-  Fræsere må kun betjenes af personer, som er udhvilede, raske og i god form. Hvis arbejdet er udmattende, bør der holdes jævnlige pauser. Efter indtagelse af alkohol må der ikke arbejdes med maskinen.

---

-  Check altid før start, at bolte og møtrikker er spændt.

---

-  Når motoren kører, må frem og bak grebene ikke benyttes samtidig. Det vil ødelægge transmissionen. Husk at slippe det ene greb før det andet bruges.

---

-  Kontroller oliestanden på motoren inden start.

---

-  Kontroller at der er fedt på gearet inden start.



**”Pas på roterende knive”**  
**Arbejde med maskinen på stejle skråninger er farligt!**  
**Benyt kun maskinen på områder, hvor den kan håndteres sikkert!**



## Montering

---

Din maskine er delvist opsamlet og prøvestartet fra fabrikken.

Men for en sikkerhedsskyld bør du kontrollere motoren for olie, inden du starter motoren.

Monter de medfølgende yderknive, så skæret vender fremad, som på de inderste.

## Beklædning

---

Ved arbejdet med maskinen er tætsiddende arbejdstøj, solide arbejds-hansker, høreværn og støvler med skridsikre såler nødvendigt, samt stålkappe påbudt.





## Brug

---

Inden brug skal alle fremmedlegemer fjernes fra området. Sten, glas, grene og lignende kan skade fræseren. Kontroller samtidig at bolte på fræseren er efterspændt.

Start:

Sæt gashåndtaget på fuld gas. (Figur 4, A)

Sæt motorens tændingskontakt på "ON"

Sæt chokerhåndtaget på motoren på "Choker"

Hvis der er monteret brændstofhane på motoren, sæt denne på "ON".

Når motoren er i gang, justeres motoren på chokerarmen på motoren til "RUN"

Stop:

Sæt gashåndtaget på minimum gas. (Figur 4, A)

Sæt motorens tændingskontakt på "OFF"

Hvis der er monteret brændstofhane på motoren, sæt denne på "OFF".

Ved aktivering af det sorte håndtag kører fræseren frem. Ved aktivering af det røde håndtag bakker fræseren. Vær opmærksom på ikke at bakke, hvis du står med ryggen mod forhindringer, for eksempel et træ eller en mur.

Fræserknivene trækker maskinen fremad. Det vil sige at den mængde gas du giver, bestemmer, hvor hurtigt maskinen kører. Bliver fræseren holdt tilbage, graver knivene sig ned i jorden.

Hvis fræseren har tendens til at grave sig ned, er der flere ting der kan gøres. Højre og venstre kniv sæt kan byttes. Dette gør at fræseren bruger bagsiden af knivbladet til at fræse med, og derved ikke har så let ved at grave sig ned. Derudover kan der monteres sidetallerkener. Dette er også med til at forebygge, at fræseren graver sig ned. At sænke støttehjulene kan også forebygge at fræseren graver sig ned under fræsning. Jordspyddet skal altid være placeret i øverste hak, hvis dette er tilfældet. Se også afsnittet for justering af jordspyd.

Udover omdrejningstallet på motoren, bestemmes fremføringshastigheden også af jordspyddet, som sidder bag på maskinen.

Undgå at fræse i meget våd jord, der vil danne sig jordklumper, som er svære at jævne ud igen. Ved meget tør jord kan det være nødvendigt at fræse to gange over jordstykket.

Hvis fræseren skal bruges mellem smalle rækker af afgrøder, kan de yderste fræserknive med fordel afmonteres. Derved formindskes fræserbredden.

Jorden kan med fordel bearbejdes i 2 retninger. På denne måde bliver jorden bearbejdet optimalt.

Figur 10

**Når motoren kører, må frem og bak grebene ikke benyttes samtidig. Det vil ødelægge transmissionen. Husk at slippe det ene greb før det andet bruges. Knivene skal holde helt stille inden det andet greb aktiveres.**

En vigtig ting er, at du som bruger ikke skal holde maskinen krampagtigt tilbage - det skal være behageligt og afslappende at køre med den.

**Overbelast aldrig din fræser, kør altid med omtanke.**

## **Gear**

---

Fræseren har 2 fremadgående gear og 2 baggear.

Gearstangen har 3 positioner, 2 - N - 1

Første gear ligger, når gearstangen er trukket længst mod venstre, fra styret. Dette er det hurtigste gear, og samtidig anbefalet fræserhastighed.

Figur 1

Andet gear ligger, når gearstangen er skubbet længst mod højre, mod styret. Dette er den langsomste gear, og anbefales til for eksempel pløjning, tilbehørskørsel og bak.

Figur 3

Neutral ligger mellem 1 og 2

Figur 2

## **Justering af jordspyd**

---

Jordspyddet kan indstilles til fræsning i 5 forskellige dybder. Jo dybere jordspyddet sidder, jo dybere arbejder fræserknivene og desto langsommere kører maskinen fremad. Den korrekte fræserdybde er nøglen til det lette arbejde. Indstillingen af jordspyddet varierer efter jordbunds-forholdene, og vi anbefaler, at du foretager flere forsøg med, hvor dybt jordspyddet skal stå, for at du kan arbejde optimalt i din jord.

For at indstille jordspyddet skal man trække det bagud og opad, til den ønskede højde. Sæt derefter jordspyddet lodret, og det vil gå i et af hakkerne.

Jordspyddet kan indstilles til forskellige fræsedybder. Jo dybere jordspyddet går ned i jorden, jo dybere arbejder fræseren. Indstillingen varierer med jordforholdene.

Figur 5, a.

## **Justering af støttehjul**

---

Baghjulsættet er monteret på maskinen. Det kan justeres i den ønskede højde ved at skubbe pedalen frem med foden. Sænk eller løft fræseren, indtil den ønskede højde af støttehjulene ønskes. Slip pedalen.

Figur 5, b.

## **Justering af styr**

---

Styret kan hæves, sænkes og drejes trinløst. Det kan være en fordel at justere styret til enten højre eller venstre, under fræsning. Derved undgår man at gå oven i den nyfræsede jord. Brug håndhjulet som er vist figur 8, a.

## Rengøring af fræser

---

Efter endt brug bør fræseren rengøres. Brug en haveslange og spul jord og snavs af. Frigør knivakslen for senegræs m.m. Stelnummeret må kun tørres over med en fugtig klud, da man ellers kan risikere, at stelnummeret bliver beskadiget. Undgå at bruge en højtryksrensere til rengøringen.

## Vedligeholdelse af kædekassen

---

Kædekassen er fra fabrikken smurt med 0,6 liter TEXACO Multifak EP0 fedt, som ikke skal skiftes, efterfyld ved udslip.

## Motor

---

Oplysninger om brug og vedligeholdelse af motoren findes i den vedlagte motorvejledning.

Din maskine er opsamlet og prøvestartet fra fabrikken.

Men for en sikkerhedsskyld bør du kontrollere motoren for olie, inden du starter motoren.

## Opbevaring

---

Såfremt maskinen ikke skal anvendes over en længere periode, bør følgende forskrifter overholdes. Det vil give din maskine en længere levetid.

Brug haveslangen og spul jord og snavs af. Frigør knivakslen for senegræs m.m. Stelnummeret må kun tørres over med en fugtig klud, da man ellers kan risikere at stelnummeret bliver beskadiget. Undgå at bruge en højtryksrensere til rengøringen. Rengør fræseren med en fugtig klud, så alle overflader er rene. Overfladen fugtes med en olievædet klud, for at forhindre rust.

Du bør altid opbevare din maskine på et tørt og rent sted.

## Tilbehør

---

Figur 6-8 viser montering af tilbehør, hornbeslag, frontvægt, vendepløj, hjul og hjulvægte.

## Fejlfinding

---

Motoren starter ikke:

1. Kontroller at start/stop knappen står korrekt
2. Kontroller at tændrør ikke er defekt.
3. Kontroller at tændrørshætten er monteret korrekt.
4. Hvis der er benzinhane, kontroller at den er åben.
5. Kontroller at chokeren står på åben.
6. Kontroller motorvejledningen for yderligere fejlfinding.

Motoren går uregelmæssig:

1. Kontroller at chokeren er slået fra.
2. Kontroller at der ikke er urenheder i benzinen.

Knivene vil ikke dreje rundt:

1. Kontroller at der ikke er sten i klemme ved knivene.  
Fjernes ved at afmontere knivene.
2. Kontroller at gaskablet ikke er gået løs.
3. Kontroller at gaskablet kan aktivere motoren til fuld gas.
4. Kontroller at kileremmen ikke er defekt.
5. Kontroller at tilkoblingen af remmen er justeret korrekt.

Knivene kører videre efter frikobling: 1. Stop motor, kontakt forhandler.

## Specifikationer

---

<b>Model</b>	<b>5004</b>
<b>Længde (mm)</b>	<b>1500</b>
<b>Bredde (mm)</b>	<b>650</b>
<b>Bredde med mellemknive (mm)</b>	<b>840</b>
<b>Højde (mm)</b>	<b>101</b>
<b>Arbejdsbredde (mm)</b>	<b>550</b>
<b>Vægt (kg)</b>	<b>69</b>
<b>Arbejdsbredde med mellemknive (mm)</b>	<b>840</b>
<b>Styr</b>	<b>Justerbart</b>
<b>Gear frem</b>	<b>2</b>
<b>Gear bak</b>	<b>2</b>
<b>Arbejdsdybde (mm)</b>	<b>280</b>

## Sliddede

---

For maskiner solgt under brandet "Texas", yder Texas A/S 2 års reklamationsret på fabrikationsfejl. Garantien omfatter ikke sliddede, såsom:

Remme  
Kabler  
Strammeruller  
Greb  
Tændrør  
Filtere  
Pakninger  
Membran

På disse dele yder Texas 1 års garanti.

Arbejds løn som følge af udskiftning af dele heraf, dækkes ikke.

Læs mere om begrænset garanti på

[www.velkommentilmarkedet.dk/kobelov/3A\\_garanti\\_kobeloven.html](http://www.velkommentilmarkedet.dk/kobelov/3A_garanti_kobeloven.html)

## Table of contents

---

Safety precautions .....	13
Assembly .....	14
Clothing.....	14
Use .....	15
Gears.....	16
Adjusting the depth skid.....	16
Adjusting the support wheels .....	17
Cleaning the tiller .....	17
Maintaining the chain housing .....	17
Engine.....	17
Storage .....	17
Accessories .....	17
Troubleshooting .....	18
Specifications.....	18
Fast moving parts .....	19

### Spare parts

A spare parts list for the product in question may be found on our website **www.texas.dk**  
If you are able to specify the actual product number, this can speed up dispatch of spare parts.

To purchase spare parts, please contact your nearest dealer.  
You can find a list of dealers on Texas' website.

We hope you enjoy using your new tiller. We are sure that this machine will meet all your expectations. To get the most out of your new machine, please read through these user instructions carefully. This will save you unnecessary problems later on. Please pay particular attention to the safety precautions, which are indicated by this symbol:



## Safety precautions

---

The safety precautions must be complied with in full when using the tiller. Familiarise yourself with these user instructions before starting the machine. Ensure that you can stop the machine immediately and switch off the engine in the event of an accident. All safety and maintenance instructions for the tiller are intended to ensure your safety.



A tiller must not be used in any other way than described in these user instructions.



Only use accessories and original spare parts. Fitting non-approved parts can increase the risk of problems and is therefore not permitted. The manufacturer cannot be held liable for any injury or damage caused by the fitting of non-original parts.



Before using the machine for the first time, the user should be instructed in its use by the dealer or another qualified person.



The machine operator is responsible for the safety of other people in the vicinity. Never use the machine when there are other people, particularly children, or animals nearby.



Minors must not be permitted to operate the machine.



The machine must only be loaned to persons who are familiar with its operation.



The user instructions must always be provided with the machine.



The tiller must only be operated by persons who are rested, healthy and fit. If the work is tiring, regular breaks should be taken. Do not use the machine under the influence of alcohol.



Always check before starting that nuts and bolts are correctly tightened.



When the engine is running, do not pull the handle for forward speed and the handle for reverse speed at the same time! This will damage the transmission. Always release one handle before the other is used.



Always check before starting the oil level on the engine.



Always check before starting the grease on the gear.



**"Caution! Rotating blades"**  
**Using the machine on steep slopes is dangerous!**  
**Only use the machine in areas where it can be operated safely!**



## Assembly

Your machine is delivered part-assembled and has been test-started at the factory.

However, for safety's sake you should check the engine for oil before starting it.

Attach the accompanying outer blades so that the cutting edge faces forwards, as with the inner blades.

## Clothing

When using the machine, wear close-fitting work clothes, tough working gloves, ear defenders and non-slip boots with steel toecaps.



## Use

---

Before using the machine, remove all foreign objects from the area. Stones, glass, branches and similar items can damage the tiller. Also check that bolts on the tiller are tightened.

Start:

Set the throttle to fully open. (Figure 4, A)

Set the engine ignition switch to "ON".

Set the choke lever on the engine to "Choker"

If the engine is mounted with a fuelvalve, switch to "ON"

Once the engine is running, adjust the engine speed by moving the choke arm on the engine to "RUN".

Stop:

Set the throttle to minimum gas. (Figure 4, A)

Set the engine ignition switch to "OFF".

If the engine is mounted with a fuelvalve, switch to "OFF"

The black handle is used to move the tiller forwards. The red handle is used to move the tiller backwards. Take care not to back the tiller up when standing with your back against an object, for example, a tree or wall.

The tiller blades pull the machine forwards. In other words, the speed of the machine depends on how much gas you give it. If you hold the tiller back, the blades dig into the ground.

If the tiller has a tendency to dig down, there are several things you can do. The right and left blade set can be changed. This means that the tiller will use the back of the blade to till, and thus it will not dig down so easily. In addition, side guards can be fitted. This also helps prevent the tiller from digging down.

Lowering the supportwheels will also prevent the tiller in digging down.

The depth skid must always be placed in the top notch if this is the case. See also the section on adjusting the depth skid.

The tiller's speed is regulated not only by the speed of the engine, but also by the depth skid, which is situated behind the machine.

Do not till very wet soil, as clods of earth will be formed, and these are difficult to break up. Dry and hard soil may need to be tilled twice.

The outer blades can be removed if the tiller is to be used between narrow rows of plants and crops. This reduces the tilling width.

The ground can be tilled in two directions, thus achieving optimum tilling.

Figure 10

**When the engine is running, do not pull the handle for forward speed and the handle for reverse speed at the same time! This will damage the transmission. Always release one handle before the other is used. Always wait until the blades have stopped rotating before using the other handle.**

It is important that you do not try to hold back the tiller. Using the machine must be a comfortable and relaxing experience.

**Do not overload the tiller. Always use it with care.**

## **Gears**

---

The tiller has two forward gears and two reverse gears.

The gear lever has three positions: 2 - N - 1

First gear is engaged when the gear lever is pulled as far as possible to the left away from the handlebar.

This is the quickest gear and also the recommended tiller speed.

Figure 1

Second gear is engaged when the gear lever is pushed as far as possible to the right towards the handlebar.

This is the slowest gear and is recommended for ploughing, reverse and when using accessories, for example.

Figure 3

Neutral is between 1 and 2.

Figure 2

## **Adjusting the depth skid**

---

The depth skid can be adjusted for tilling five different depths. The deeper the depth skid sits in the soil, the deeper the tilling blades will work and the slower the machine will advance. Using the right tilling depth will lighten your workload. The depth skid will need to be adjusted to suit the ground conditions, and we recommend that you make several attempts to see how deep the depth skid should be before deciding which setting works best.

To adjust the depth skid, pull it backwards and up until it reaches the preferred height.

Position the depth skid vertically and lower it into one of the notches.

The depth skid can be adjusted to suit various tilling depths. The deeper into the ground the depth skid goes, the deeper the tiller will work. The right setting depends on the ground conditions.

Figure 5, a.

## **Adjusting the steer**

---

The height and angle of the steer can be adjusted. It can be an advantage to adjust the steer to either left or right during cultivating. Then you can avoid walking in the cultivated soil. Use the wheel figure 8, a.



## **Adjusting the support wheels**

---

The rear wheel set is mounted on the machine. This can be adjusted to the required height by pushing the pedal forward with your foot. Raise or lower the tiller until the support wheels are at the required height. Release the pedal.

Figure 5, b.

## **Cleaning the tiller**

---

The tiller should be cleaned after use. Use a garden hose to wash off soil and dirt. Remove any grass, etc. from the rotor shaft. The chassis number should only be cleaned with a damp cloth, otherwise there is a risk that it might be erased. Avoid using a high-pressure washer during cleaning.

## **Maintaining the chain housing**

---

The chain housing is lubricated with 0,6 litres of TEXACO Multifak EP0 grease at the factory. This process does not need to be repeated.

## **Engine**

---

For correct use and maintenance of the engine, consult the accompanying engine manual.

Your machine is delivered assembled and has been test-started at the factory.

However, for safety's sake you should check the engine for oil before starting it.

## **Storage**

---

If the machine is likely to be stored unused for prolonged periods, follow the instructions below. This will ensure the machine has a long service life.

Use a garden hose to wash off soil and dirt. Remove any grass, etc. from the rotor shaft. The chassis number should only be cleaned with a damp cloth, otherwise there is a risk that it might be erased. Avoid using a high-pressure washer during cleaning.

Wipe the tiller over with a damp cloth so that all surfaces are clean. Wipe the surfaces down with an oily cloth to prevent rust.

You should always store your machine in a dry, clean place.

## **Accessories**

---

Figures 6-8 show the assembly of accessories, horn attachment, front ballast weight, swivel plough, wheels and wheel weights.

## Troubleshooting

---

The engine won't start:

1. Check that the start/stop button is correctly set.
2. Check that the spark plug is not defective.
3. Check that the spark plug socket is fitted correctly.
4. If there is a fuel valve, check that this is open.
5. Check that the choke is open.
6. Check the engine manual for further troubleshooting advice.

The engine is not running smoothly:

1. Check that the choke has been released.
2. Check that the petrol has not been contaminated.

If the blades are not rotating:

1. Check that there are no stones caught in the blades. Remove any stones by detaching the blades.
2. Check that the throttle cable has not become detached.
3. Check that the throttle cable can activate the engine when fully open.
4. Check whether the V-belt is defective.
5. Make sure that the belt coupling is adjusted correctly.

The blades continue turning once free of the ground:

1. Stop the engine, contact your dealer.

## Specifications

---

<b>Model</b>	<b>5004</b>
Length (mm)	1,500
Width (mm)	650
Width with intermediate blades (mm)	840
Height (mm)	101
Working width (mm)	550
Weight (kg)	69
Working width with intermediate blades (mm)	840
Handlebar	Adjustable
Forward gear	2
Reverse gear	2
Working depth (mm)	280

## **Fast moving parts**

---

Products with the brand name 'Texas' are covered by a 2-year warranty against manufacturing defects. The warranty does not cover fast moving parts such as:

Belts  
Cables  
Pulleys  
Grips  
Spark plugs  
Gaskets  
Diaphragms

Fast moving parts are covered by a 1-year warranty. Spare parts and replacement costs for the above are not covered by the warranty.

## Table des matières

---

Consignes de sécurité .....	20
Assemblage .....	21
Vêtements.....	21
Utilisation .....	22
Embrayage .....	23
Réglage du patin de profondeur .....	23
Réglage de la direction .....	23
Réglage des roues de support.....	24
Nettoyage du motoculteur.....	24
Entretien du carter de la chaîne.....	24
Moteur.....	24
Rangement .....	24
Accessoires .....	24
Dépannage .....	25
Caractéristiques techniques.....	25
Pièces mobiles.....	26

### Pièces de rechange

Une liste des pièces de rechange relatives au produit en question est disponible

sur notre site Web **www.texas.dk**

Si vous pouvez préciser le numéro de produit, cela peut accélérer l'envoi des pièces de rechange.

Pour acheter des pièces de rechange, veuillez contacter votre distributeur. Une liste des distributeurs est disponible sur le site Web de Texas.

Nous espérons que vous apprécierez votre nouveau motoculteur. Nous sommes convaincus que cette machine répondra parfaitement à vos attentes. Pour profiter pleinement de votre nouvelle machine, veuillez lire attentivement ces instructions. Ceci vous évitera des problèmes ultérieurement. Faites particulièrement attention aux consignes de sécurité, qui sont indiquées par ce symbole :



### Consignes de sécurité

---

Observez scrupuleusement les consignes de sécurité lorsque vous utilisez le motoculteur. Prenez connaissance des instructions d'utilisation avant de démarrer la machine. Assurez-vous que vous pouvez à tout moment arrêter la machine immédiatement et couper le moteur en cas d'accident. Toutes les instructions de sécurité et d'entretien du motoculteur visent à assurer votre sécurité.



Le motoculteur doit être utilisé uniquement comme le prévoit le présent manuel.



Utilisez uniquement des pièces de rechange et des accessoires d'origine.

L'utilisation de pièces non agréées augmente les risques et est donc interdite. Le fabricant décline toute responsabilité en cas de blessure ou de dommage causé par l'utilisation de pièces non agréées.

---



Avant la première utilisation de la machine, l'utilisateur doit être formé par le distributeur ou une autre personne qualifiée.



L'opérateur de la machine est responsable de la sécurité des autres personnes à proximité. N'utilisez jamais la machine quand d'autres personnes sont à proximité, en particulier des enfants ou des animaux.



La machine ne doit pas être utilisée par des mineurs.



La machine ne doit être prêtée qu'à des personnes habituées à l'utiliser.



Les instructions d'utilisation doivent toujours être fournies avec la machine.



Le motoculteur doit être utilisé uniquement par des personnes reposées, alertes et en bonne santé. Si vous êtes fatigué, faites des pauses régulièrement. N'utilisez pas la machine sous l'emprise de l'alcool.



Vérifiez toujours que les boulons sont bien serrés avant de démarrer.



Lorsque le moteur tourne, ne tirez pas la manette de marche avant et celle de marche arrière en même temps ! Cela endommagerait la transmission. Relâchez toujours une manette avant d'actionner l'autre.



Vérifiez toujours le niveau d'huile du moteur avant le démarrage.



Vérifiez toujours la lubrification de l'embrayage avant le démarrage.



### **Attention ! Lames en rotation**

**L'utilisation de la machine sur un terrain en pente est dangereuse !**

**N'utilisez la machine que dans les endroits où sa manipulation peut se faire en toute sécurité.**



## **Assemblage**

Votre machine est livrée partiellement assemblée et a été testée en usine.

Cependant, pour des raisons de sécurité, vous devez vérifier l'huile du moteur avant de le démarrer.

Fixez les lames extérieures de sorte que le côté tranchant soit orienté vers l'avant, et de même pour les lames intérieures.

## **Vêtements**

Lorsque vous utilisez la machine, portez des vêtements ajustés, de solides gants de travail, des protège-tympan et des bottes antidérapantes avec coques en acier.



## Utilisation

---

Avant d'utiliser la machine, retirez tous les objets gênants à proximité. Les pierres, le verre, les branches, etc. peuvent endommager le motoculteur. Vérifiez également que tous les boulons du motoculteur sont serrés.

Démarrage :

Ouvrez le papillon des gaz au maximum. (Figure 4, A)

Réglez le contact du moteur sur "ON".

Réglez la manette de papillon des gaz sur "Étranglement"

Si le moteur est monté avec un robinet de carburant, mettez-le sur "ON".

Une fois que le moteur fonctionne, ajustez sa vitesse en déplaçant le papillon des gaz du moteur sur "MARCHE".

Arrêt :

Réglez le papillon des gaz sur le minimum. (Figure 4, A)

Réglez le contact du moteur sur "OFF".

Si le moteur est monté avec un robinet de carburant, mettez-le sur "OFF".

La poignée noire sert à avancer le motoculteur. La poignée rouge sert à reculer le motoculteur. Attention de ne pas reculer le motoculteur lorsque vous êtes appuyé contre un objet, par exemple un mur ou un arbre.

Les lames du motoculteur tirent la machine vers l'avant. En d'autres termes, la vitesse de la machine dépend de la vitesse des gaz. Si vous maintenez le motoculteur vers l'arrière, les lames s'enfoncent dans le sol.

Si le motoculteur a tendance à creuser, il y a plusieurs choses que vous pouvez faire.

Vous pouvez échanger les jeux de lames de droite et de gauche. Le motoculteur utilisera alors l'autre bord des lames, cela l'empêchera de creuser si facilement. De plus, vous pouvez monter des protections latérales. Ceci contribue aussi à empêcher le motoculteur de creuser.

L'abaissement des roues de support empêchera également le motoculteur de creuser.

Dans ce cas, le patin de profondeur doit toujours être réglé sur le cran supérieur. Voir également la section sur le réglage du patin de profondeur.

La vitesse du motoculteur est réglée non seulement par la vitesse du moteur, mais aussi par le patin de profondeur qui se trouve derrière la machine.

Ne retournez pas une terre très mouillée car des blocs de terre difficiles à casser peuvent se former. Les sols secs et durs peuvent nécessiter deux passages.

Les lames extérieures peuvent être retirées si le motoculteur doit être utilisé dans des cultures ou des rangs de plantation étroits. Cela réduit la largeur de travail.

Le sol peut être travaillé dans deux directions pour un résultat optimal.

Figure 10

**Lorsque le moteur tourne, ne tirez pas la manette de marche avant et celle de marche arrière en même temps ! Cela endommagerait la transmission. Relâchez toujours une manette avant d'actionner l'autre. Attendez toujours que les lames se soient arrêtées avant d'actionner l'autre manette.**

Il est important de ne pas essayer de retenir le motoculteur vers l'arrière. L'utilisation de la machine doit être confortable et relaxante.

**Ne surchargez pas le motoculteur. Utilisez-le toujours avec précaution.**

## **Embrayage**

---

Le motoculteur a deux marches arrière et deux marches avant.

Le levier d'embrayage a trois positions : 2 - N - 1

La première vitesse est enclenchée quand le levier d'embrayage est tiré le plus possible vers la gauche du guidon.

Il s'agit de la vitesse la plus rapide et aussi de la vitesse de travail recommandée.

Figure 1

La seconde vitesse est enclenchée quand le levier d'embrayage est tiré le plus possible vers la droite du guidon.

Il s'agit de la vitesse la plus lente, recommandée pour labourer, pour la marche arrière et lors de l'utilisation d'accessoires, par exemple.

Figure 3

La position neutre se trouve entre 1 et 2.

Figure 2

## **Réglage du patin de profondeur**

---

Le patin de profondeur peut être réglé pour retourner le sol à cinq profondeurs différentes. Plus le patin est enfoncé profondément dans le sol, plus les lames travaillent en profondeur et plus la machine avance lentement. L'utilisation de la bonne profondeur vous facilitera le travail. Le patin de profondeur doit être réglé en fonction des conditions du sol, et nous vous conseillons d'effectuer plusieurs tentatives pour voir à quelle profondeur il doit se trouver avant de décider quels réglages conviennent le mieux.

Pour régler le patin de profondeur, tirez-le vers l'arrière puis vers le haut jusqu'à ce qu'il atteigne la hauteur adéquate.

Placez le patin de profondeur verticalement et abaissez-le sur l'un des crans.

Le patin de profondeur peut être réglé pour correspondre aux différentes profondeurs de travail. Plus le patin de profondeur s'enfonce dans le sol, mieux le motoculteur fonctionnera. Le bon réglage dépend du sol.

Figure 5, a.

## **Réglage de la direction**

---

Il est possible de régler la hauteur et l'angle de la direction. Le réglage de la direction vers la droite ou la gauche lors du travail de la terre peut constituer un avantage. Vous pouvez ainsi éviter de marcher sur le sol cultivé. Utilisez la figure 8, a, qui représente une roue.

## Réglage des roues de support

---

L'ensemble de la roue arrière est montée sur la machine. Il est possible de le régler à la bonne hauteur en poussant la pédale vers l'avant avec votre pied. Relevez ou abaissez le motoculteur jusqu'à ce que les roues de support soient à la bonne hauteur. Relâchez la pédale.

Figure 5, b.

## Nettoyage du motoculteur

---

Le motoculteur doit être nettoyé après utilisation. Rincez la terre et les saletés à l'aide de votre tuyau d'arrosage. Retirez l'herbe, etc. de l'arbre de rotor. Le numéro de châssis doit être nettoyé avec un chiffon humide, sinon il risque d'être effacé. N'utilisez pas de nettoyeur haute pression.

## Entretien du carter de la chaîne

---

Le carter de la chaîne est lubrifié à l'usine avec 0,6 litre de graisse TEXACO Multifak EP0. Il n'est pas nécessaire de renouveler l'opération.

## Moteur

---

Pour une utilisation et un entretien corrects du moteur, consultez le manuel du moteur.

Votre machine est livrée assemblée et a été testée en usine.

Cependant, pour des raisons de sécurité, vous devez vérifier l'huile du moteur avant de le démarrer.

## Rangement

---

Si la machine doit rester inutilisée pendant une longue période, suivez les instructions ci-dessous. Ceci préservera la durée de vie de la machine.

Rincez la terre et les saletés à l'aide de votre tuyau d'arrosage. Retirez l'herbe, etc. de l'arbre de rotor. Le numéro de châssis doit être nettoyé avec un chiffon humide, sinon il risque d'être effacé. N'utilisez pas de nettoyeur haute pression.

Nettoyez bien le motoculteur avec un chiffon humide. Nettoyez les surfaces inférieures avec un chiffon huilé pour empêcher la corrosion.

Rangez toujours votre machine dans un lieu sec et propre.

## Accessoires

---

Les Figures 6-8 illustrent l'assemblage des accessoires, la fixation de l'avertisseur sonore, le poids du lest avant, le brabant, les roues et les poids des roues.



## Dépannage

---

Le moteur ne démarre pas :

1. Vérifiez que le bouton marche/arrêt est correctement réglé.
2. Vérifiez que la bougie n'est pas défectueuse.
3. Vérifiez que le support de bougie est correctement monté.
4. S'il y a un robinet de carburant, vérifiez qu'il est ouvert.
5. Vérifiez que le papillon des gaz est ouvert.
6. Consultez le manuel du moteur pour des conseils de dépannage supplémentaires.

Le moteur ne fonctionne pas normalement :

1. Vérifiez que le papillon des gaz est ouvert.
2. Vérifiez que l'essence n'a pas été contaminée.

Si les lames ne tournent pas :

1. Vérifiez qu'aucune pierre ne se trouve coincée dans les lames. Retirez les pierres en détachant les lames.
2. Vérifiez que le câble d'accélérateur ne s'est pas détaché.
3. Vérifiez que le câble d'accélérateur peut actionner le moteur lorsqu'il est complètement ouvert.
4. Vérifiez si la courroie trapézoïdale est défectueuse.
5. Assurez-vous que l'accouplement par courroie est correctement réglé.

Les lames continuent à tourner une fois sorties de terre :

1. Arrêtez le moteur et contactez votre distributeur.

## Caractéristiques techniques

---

<b>Modèle</b>	<b>5004</b>
Longueur (mm)	1,500
Largeur (mm)	650
Largeur avec les lames intermédiaires (mm)	840
Hauteur (mm)	101
Largeur de travail (mm)	550
Poids (kg)	69
Largeur de travail avec les lames intermédiaires (mm)	840
Guidon	Réglable
Marche avant	2
Marche arrière	2
Profondeur de travail (mm)	280

## **Pièces mobiles**

---

Les défauts de fabrication des produits de la marque « Texas » sont couverts par une garantie de deux ans. Ladite garantie ne couvre pas les pièces mobiles telles que :

Courroies ;  
câbles ;  
poules ;  
poignées ;  
bougies ;  
joints ;  
diaphragmes.

Les pièces mobiles sont couvertes par une garantie d'un an. Ladite garantie ne couvre pas les pièces de rechange ni les frais de remplacement relatifs aux pièces susmentionnées.

## Inhaltsverzeichnis

---

Sicherheitsvorkehrungen .....	27
Zusammenbau.....	28
Zweckmäßige Bekleidung.....	28
Arbeiten mit dem Gerät.....	29
Gänge.....	30
Einstellung des Bremssporns .....	30
Einstellen des Lenkers.....	31
Einstellen der Stützräder.....	31
Reinigung der Bodenfräse .....	31
Wartung des Kettengehäuses.....	31
Motor.....	31
Aufbewahrung.....	31
Zubehör .....	32
Fehlersuche und -behebung.....	32
Technische Daten.....	33
Verschleißteile .....	33

### Ersatzteile

Eine Ersatzteilliste für dieses Gerät ist unter der Webadresse [www.texas.dk](http://www.texas.dk) zu finden.  
Durch Angabe der jeweiligen Ersatzteilnummer beschleunigt sich der Versand.  
Für den Kauf von Ersatzteilen nehmen Sie bitte mit Ihrem Händler Kontakt auf.  
Eine Händlerliste ist ebenfalls auf unserer Website zu finden.

Wir hoffen, dass Sie viel Freude an Ihrer neuen Bodenfräse haben und sind sicher, dass dieses Gerät all Ihren Erwartungen entspricht. Um es optimal nutzen zu können, lesen Sie diese Bedienungsanleitung vor Ingebrauchnahme bitte sorgfältig durch. So können Sie sich später auftretende Probleme ersparen. Beachten Sie insbesondere die Sicherheitshinweise, die durch folgendes Symbol gekennzeichnet sind:



### Sicherheitsvorkehrungen

---

Diese Anweisungen sind beim Arbeiten mit der Bodenfräse unbedingt zu beachten. Machen Sie sich vor Gebrauch mit der Bedienungsanleitung vertraut. Stellen Sie sicher, dass Sie das Gerät bei einem Zwischenfall unverzüglich stoppen und den Motor ausstellen können. Alle Sicherheits- und Wartungsanweisungen für die Bodenfräse dienen Ihrer Sicherheit.



Die Bodenfräse darf in keiner anderen Weise als in der in der Anleitung beschriebenen verwendet werden.



Nur Original-Zubehör und Ersatzteile verwenden. Der Einbau nicht geprüfter Teile kann die Gefahr erhöhen, dass Probleme auftreten, und ist daher nicht gestattet. Der Hersteller kann für Verletzungen oder Schäden, die durch den Einbau nicht originaler Teile verursacht wurden, nicht haftbar gemacht werden.

---



Vor der ersten Ingebrauchnahme des Geräts muss der Benutzer vom Händler oder einer anderen qualifizierten Person in die Anwendung des Geräts eingewiesen werden.



Der Benutzer des Geräts ist für andere, sich im Arbeitsbereich befindlichen Personen verantwortlich. Das Gerät darf keinesfalls zum Einsatz kommen, wenn sich andere Personen, insbesondere Kinder oder Tiere, in der Nähe befinden.



Minderjährige dürfen das Gerät nicht bedienen.



Das Gerät darf nur an Personen ausgeliehen werden, die mit der Bedienung des Geräts vertraut sind.



Die Betriebsanleitung ist stets mit dem Gerät zu übergeben.



Die Bodenfräse darf nur von Personen bedient werden, die ausgeruht, gesund und fit sind. Ist die Arbeit ermüdend, sollten zwischendurch mehrere Pausen gemacht werden.

Das Gerät darf keinesfalls verwendet werden, wenn der Benutzer vorher Alkohol zu sich genommen hat.



Vor dem Start ist stets zu überprüfen, ob Schrauben und Muttern fest angezogen sind.



Ziehen Sie bei laufendem Gerät niemals den Griff für Vorwärts- und Rückwärtsfahrt gleichzeitig! Dadurch wird das Getriebe beschädigt. Lassen Sie immer einen Griff los, bevor Sie den anderen betätigen.



Prüfen Sie den Ölstand vor jedem Anlassen der Maschine.



Prüfen Sie den Schmierzustand des Getriebes vor jedem Anlassen der Maschine.



### **Achtung! Rotierende Messer!**

**Es ist gefährlich, das Gerät an steilen Böschungen zu benutzen!  
Es nur dort eingesetzt werden, wo sichere Handhabung gewährleistet ist!**



### **Zusammenbau**

Das Gerät, das größtenteils vormontiert geliefert wird, hat im Werk einen Anlasstest durchlaufen.

Aus Sicherheitsgründen sollte jedoch vor dem Anlassen der Ölstand kontrolliert werden. Befestigen Sie die äußeren Messer so, dass die Schneiden nach vorn weisen, wie das bei den inneren der Fall ist.

### **Zweckmäßige Bekleidung**

Tragen Sie bei der Arbeit mit dem Gerät eng anliegende Arbeitsbekleidung, robuste Arbeitshandschuhe, einen Gehörschutz sowie Schuhe mit trittsicheren Sohlen und Stahlkappen.



## Arbeiten mit dem Gerät

---

Vor dem Gebrauch des Geräts sind alle in der Nähe befindlichen Fremdkörper zu entfernen. Steine, Glas, Zweige und ähnliche Gegenständen können nämlich das Gerät beschädigen. Vergewissern Sie sich, dass alle Bolzen an der Bodenfräse angezogen sind.

### Start

Gashebel auf „Vollgas“ stellen (Abb. 4, A).

Zündung auf „ON“ stellen.

Den Drosselhebel am Motor in Position „Choke“ bringen.

Sollte der Motor über einen Kraftstoffhahn verfügen, ist dieser auf „ON“ zu stellen.

Bei laufendem Motor ist die Geschwindigkeit durch Umstellen des Drosselhebels auf „RUN“ zu regulieren.

### Stopp

Gashebel auf niedrigste Stufe stellen (Abb. 4, A). Zündung auf „OFF“ stellen.

Sollte der Motor über einen Kraftstoffhahn verfügen, ist dieser auf „OFF“ zu stellen.

Der schwarze Griff ist für die Vorwärtsfahrt und der rote für die Rückwärtsfahrt gedacht. Es ist darauf zu achten, dass man das Gerät nicht rückwärts fahren lässt, wenn man einen Baum, eine Mauer usw. im Rücken hat.

Das Gerät wird durch die Messer bewegt, d. h., je mehr Gas gegeben wird, desto schneller wird es. Wenn Sie das Gerät festhalten, arbeiten sich die Messer in den Boden.

Wenn die Fräse unbeabsichtigt dazu neigt, sich einzugraben, können Sie verschiedene Dinge tun, z. B. das rechte und das linke Messer-Set austauschen. Auf diese Weise nutzt die Fräse die Rückseite des Messers zum Graben und gräbt sich dadurch nicht so leicht ein. Außerdem kann ein Seitenschutz angebracht werden. Dies verhindert ebenfalls das Eingraben der Fräse.

Als Drittes kann man dagegen auch die Stützräder benutzen. In diesem Fall muss der Bremssporn immer in der höchsten Stellung angebracht werden. Näheres steht im Abschnitt über die Einstellung des Bremsspornes.

Die Geschwindigkeit wird nicht nur durch die Motordrehzahl, sondern auch durch den hinten am Gerät sitzenden Bremssporn reguliert.

Arbeiten Sie nicht in sehr nasser Erde, da sich sonst Schollen bilden, die schwer aufzubrechen sind. Trockener, harter Boden muss möglicherweise zweimal bearbeitet werden.

Die äußeren Messer können zur Reduzierung der Arbeitsbreite entfernt werden, wenn zwischen schmalen Pflanzenreihen hindurch gefahren werden soll.

Der Boden kann in zwei Richtungen bearbeitet werden, um ein optimales Ergebnis zu erzielen.

Abb. 10

Ziehen Sie bei laufendem Gerät niemals den Griff für Vorwärts- und Rückwärtsfahrt gleichzeitig! Dadurch wird das Getriebe beschädigt. Lassen Sie immer einen Griff los, bevor Sie den anderen betätigen. Warten Sie stets ab, bis die Messer stillstehen, bevor Sie den anderen Griff aktivieren.

Achten Sie darauf, das Gerät nicht gewaltsam zurückzuhalten. Die Arbeit soll auf bequeme, entspannte Art und Weise vonstatten gehen.

Gehen Sie bedachtsam mit dem Gerät um und überlasten Sie es nicht.

## **Gänge**

---

Die Fräse verfügt über je zwei Vorwärts- und Rückwärtsgänge.

Der Gangschalthebel weist folgende Positionen auf: 2 - N (Leerlauf) – 1.

Der erste Gang ist eingelegt, wenn sich der Schalthebel soweit wie möglich links vom Haltegriff befindet.

Nun ist die höhere Geschwindigkeit eingestellt, die auch als Arbeitstempo empfohlen wird.  
Abb. 1

Der zweite Gang ist eingelegt, wenn sich der Schalthebel soweit wie möglich rechts vom Haltegriff befindet.

Nun ist die niedrigere Geschwindigkeit eingestellt, die z. B. beim Pflügen, Rückwärtsfahren und bei angebautem Zubehör empfohlen wird.

Abb. 3

Der Leerlauf (N) befindet sich zwischen dem 1. und 2. Gang.

Abb. 2

## **Einstellung des Bremssporns**

---

Er kann auf drei verschiedene Arbeitstiefen eingestellt werden. Je tiefer er in der Erde sitzt, desto tiefer graben sich die Messer ein und desto langsamer ist der Vortrieb der Maschine. Die richtige Bearbeitungstiefe erleichtert ihre Arbeit. Der Bremssporn muss den Bodenverhältnissen angepasst werden. Es wird empfohlen, zunächst einige Versuche zu unternehmen, um die beste Einstellung herauszufinden.

Zur Einstellung der gewünschten Höhe ist er nach hinten zu ziehen und nach oben zu schieben. Bringen Sie ihn in senkrechte Stellung und senken Sie ihn zu einer der Kerben ab. Es lassen sich verschiedene Arbeitstiefen einstellen. Je tiefer der Bremssporn in den Boden reicht, desto tiefer ist auch die Arbeitstiefe. Die richtige Einstellung hängt von den Bodenverhältnissen ab.

Abb. 5, a

## **Einstellen des Lenkers**

---

Höhe und Winkel des Lenkers lassen sich einstellen. Es kann von Vorteil sein, den Lenker beim Arbeiten nach links oder rechts zu versetzen, denn so tritt man nicht auf den bearbeiteten Streifen. Benutzen Sie hierzu das Handrad (s. Abb. 8, a).

## **Einstellen der Stützräder**

---

Das Gerät ist mit Hinterrädern ausgestattet. Sie lassen sich durch Betätigen des Pedals mit dem Fuß in die gewünschte Höhe bringen. Heben Sie das Gerät an oder senken Sie es auf die richtige Höhe ab. Danach ist das Pedal loszulassen.

Abb. 5, b

## **Reinigung der Bodenfräse**

---

Sie ist nach Gebrauch zu reinigen. Spritzen Sie mit einem Gartenschlauch Erde und Schmutz ab. Entfernen Sie Gras usw. von der Welle. Die Nummer am Chassis darf nur mit einem feuchten Tuch abgewischt werden, da sie sonst unleserlich wird. Zur Reinigung keinesfalls einen Hochdruckreiniger verwenden!

## **Wartung des Kettengehäuses**

---

Da die Kette werkseitig mit 0,6 l Fett (TEXACO Multifak EP0) dauerhaft geschmiert wurde, erübrigen sich weitere Schmierarbeiten.

## **Motor**

---

Wie der Motor zu bedienen und zu warten ist, geht aus der mitgelieferten Anleitung hervor. Das Gerät, das vormontiert geliefert wird, hat im Werk einen Anlasstest durchlaufen.

Aus Sicherheitsgründen sollte jedoch vor dem Anlassen der Ölstand kontrolliert werden.

## **Aufbewahrung**

---

Wird das Gerät längere Zeit nicht benutzt, sind im Interesse einer langen Lebensdauer folgende Punkte zu beachten.

Spritzen Sie mit einem Gartenschlauch Erde und Schmutz ab. Entfernen Sie Gras usw. von der Welle. Die Nummer am Chassis darf nur mit einem feuchten Tuch abgewischt werden, da sie sonst unleserlich wird. Zur Reinigung keinesfalls einen Hochdruckreiniger verwenden!

Wischen Sie die Geräteoberflächen mit einem feuchten Tuch sauber. Wischen Sie danach mit einem in Öl getauchten Lappen nach, um Rostansatz zu vermeiden.

Bewahren Sie Ihr Gerät immer an einem trockenen und sauberen Ort auf.

## Zubehör

---

Auf den Abb. 6 - 8 ist das Gerät mit verschiedenen Anbauteilen wie Anbauzapfen, Frontgewicht, Drehpflug, Räder und Radgewichte zu sehen.

## Fehlersuche und -behebung

---

Der Motor springt nicht an.  
Überprüfen:

1. Befindet sich der Schalter in der richtigen Position?
2. Ist die Zündkerze in Ordnung?
3. Ist die Zündkerze richtig eingeschraubt?
4. Ist der Kraftstoffhahn (soweit vorhanden) geöffnet?
5. Steht der Drosselhebel auf „Choke“?
6. Weitere Hinweise finden Sie in der Betriebsanleitung für den Motor.

Der Motor läuft nicht gleichmäßig.  
Überprüfen:

1. Steht der Drosselhebel auf „RUN“?
2. Befinden sich Verunreinigungen im Kraftstoff?

Die Welle mit den Messern dreht sich nicht.  
Überprüfen:

1. Haben sich Steine in den Messern verfangen? Ggf. sind diese durch Abnehmen der Messer zu entfernen.
2. Hat sich der Gasbowdenzug gelöst?
3. Spricht der Motor bei Vollgas an?
4. Ist der Keilriemen unversehrt?
5. Stimmt die Riemenspannung?

Die Messer drehen sich beim Auskuppeln weiter.

1. Stoppen Sie den Motor und wenden Sie sich an Ihren Händler.



## Technische Daten

---

<b>Modell</b>	<b>5004</b>
Länge (mm)	1.500
Breite (mm)	650
Breite mit Zwischenmessern (mm)	840
Höhe (mm)	101
Arbeitsbreite (mm)	550
Gewicht (kg)	69
Arbeitsbreite mit Zwischenmessern (mm)	840
Lenker	Einstellbar
Vorwärtsgänge	2
Rückwärtsgänge	2
Arbeitstiefe (mm)	280

## Verschleißteile

---

Auf alle Geräte der Marke Texas werden 2 Jahre Garantie auf Herstellungsfehler gewährt. Die Garantie erstreckt sich jedoch nicht auf Verschleißteile wie ...

Riemen  
Kabel  
Spannrollen  
Griffe  
Zündkerzen  
Dichtungen  
Membrane

Auf diese Teile wird 1 Jahr Garantie gewährt. Arbeitslohn für den Austausch von Teilen fällt nicht unter die Garantie.

## Spis treści

---

Środki ostrożności .....	34
Montaż .....	35
Ubranie .....	35
Użycie .....	36
Biegi .....	37
Regulacja dźwigni głębokości pracy .....	37
Regulacja uchwytu sterowania .....	37
Regulacja kół podpórkowych .....	38
Czyszczenie glebogryzarki .....	38
Utrzymanie łańcucha .....	38
Silnik .....	38
Przechowywanie .....	38
Akcesoria .....	39
Rozwiązywanie problemów .....	39
Dane techniczne .....	39
Szybko poruszające się części .....	40

### Części zapasowe

Lista części zapasowych tego produktu jest dostępna na naszej stronie **www.texas.dk**.  
Jeśli jesteś w stanie podać numer produktu, może to przyspieszyć wysyłkę części zapasowych.

Aby zakupić części zapasowe, należy się skontaktować z najbliższym sprzedawcą.

Lista sprzedawców jest dostępna na stronie firmy TEXAS.

Mamy nadzieję, że jesteś zadowolony z naszej nowej glebogryzarki. Jesteśmy przekonani, że ta maszyna sprosta twoim najwyższym oczekiwaniom. Aby jak najlepiej korzystać z naszej nowej maszyny, prosimy, abyś dokładnie przeczytał instrukcje dla użytkownika. Dzięki temu będziesz mógł uniknąć niepotrzebnych problemów w przyszłości. Należy zwrócić szczególną uwagę na środki ostrożności, które są oznaczone tym symbolem:



### Środki ostrożności

---

Należy w pełni przestrzegać środków ostrożności podczas używania glebogryzarki. Należy się zapoznać z instrukcjami dla użytkownika przed rozpoczęciem pracy maszyny. Upewnij się, że wiesz jak zatrzymać i wyłączyć silnik maszyny w razie wypadku. Wszystkie instrukcje związane z utrzymaniem maszyny i z bezpieczeństwem mają zapewnić bezpieczeństwo użytkownika.



Nie można używać glebogryzarki w inny sposób niż opisano w instrukcjach.



Należy używać wyłącznie akcesoriów i oryginalnych części zapasowych. Używanie części nieoryginalnych może zwiększyć ryzyko problemów i dlatego nie jest dozwolone. Producent nie ponosi odpowiedzialności za urazy ani zniszczenia spowodowane przez zamocowanie nieoryginalnych części.

---



Przed użyciem maszyny po raz pierwszy użytkownik powinien zostać poinstruowany przez sprzedawcę lub inną upoważnioną osobę, jak właściwie używać maszyny.



Operator maszyny jest odpowiedzialny za bezpieczeństwo ludzi w pobliżu. Nigdy nie należy używać maszyny, gdy inni ludzie, a w szczególności dzieci lub zwierzęta, znajdują się w pobliżu.



Zabrania się używania maszyny osobom nieletnim.



Zabrania się pożyczania maszyny osobom, które nie znają zasad jej funkcjonowania.



Zawsze należy dołączać instrukcje dla użytkownika do maszyny.



Osoby, które operują glebogryzarką powinny być wypoczęte, zdrowe i sprawne. Jeśli praca jest męcząca, należy robić przerwy co jakiś czas. Nie należy używać maszyny po spożyciu alkoholu.



Przed użyciem należy sprawdzić, czy śruby i nakrętki są odpowiednio przykręcone.



Kiedy działa silnik nie należy wrzucać biegu wstecznego i przedniego w tym samym momencie! Może to zniszczyć skrzynię biegów. Zawsze należy zwolnić jedną rączkę, zanim użyje się drugiej.



Przed zapaleniem silnika zawsze należy sprawdzić poziom oleju.



Przed rozpoczęciem pracy należy sprawdzić, czy koło zębate jest odpowiednio nasmarowane.



**"Uwaga! Noże się obracają"**

**Używanie maszyny na stromych zboczach jest niebezpieczne!  
Należy używać maszyny tylko w miejscach, gdzie jej używanie jest bezpieczne!**



## Montaż

W momencie dostarczenia maszyna jest częściowo zmontowana i przetestowana wcześniej w fabryce.

Pomimo to, ze względów bezpieczeństwa należy sprawdzić olej przed włączeniem silnika.

Zamocuj noże zewnętrzne tak, aby brzeg tnący był z przodu, tak samo jak w przypadku noży wewnętrznych.

## Ubranie

Podczas używania maszyny należy nosić dopasowane ubrania robocze, rękawice robocze, ochraniacze na uszy i nieślizgające się buty ze stalowymi wzmocnieniami na czubkach.



## Użycie

---

Przed użyciem maszyny usuń wszystkie rzeczy, które znajdują się w pobliżu. Kamienie, szkło, ławki i tym podobne przedmioty, które mogą zniszczyć glebogryzarkę. Ponadto, sprawdź, czy wszystkie śruby są odpowiednio dokręcone.

### Uruchomienie:

Całkowicie otwórz przepustnicę. (Rysunek 4, A)

Ustaw przełącznik zapłonu w pozycji "ON".

Ustaw dźwignię zasysacza na silniku w pozycji "Choker".

Jeśli silnik jest wyposażony we wlot paliwa, przełącz na "ON".

Gdy silnik pracuje, dostosuj jego obroty poprzez przesunięcie dźwigni zasysacza na silniku na pozycję "RUN".

### Wyłączenie:

Prawie całkowicie zamknij przepustnicę. (Rysunek 4, A)

Ustaw przełącznik zapłonu w pozycji "OFF".

Jeśli silnik jest wyposażony we wlot palowa, przełącz na "OFF".

Czarna rączka służy do poruszania glebogryzarki do przodu. Czerwona rączka służy do poruszania glebogryzarki do tyłu. Uważaj, aby nie cofać glebogryzarki, kiedy opierasz się lub stoisz plecami skierowanymi w kierunku drzewa lub ściany.

Noże glebogryzarki ciągną ją do przodu. Innymi słowy, prędkość maszyny zależy tego, ile dodasz gazu. Jeśli cofasz glebogryzarkę, noże wkopują się w ziemię.

Jeśli glebogryzarka ma tendencję do wkopywania się w ziemię, możesz zrobić kilka rzeczy. Można zmienić ustawienie lewego i prawego noża. Oznacza to, że glebogryzarka będzie używać tępej strony noża do uprawy, zapobiegając w ten sposób przed zbyt łatwym wkopywaniem się maszyny. Ponadto, można zamocować ochraniacze boczne.

One także spowodują, że glebogryzarka nie będzie się wkopywała.

Obniżenie kół podpórkowych także zapobiega wkopywaniu się maszyny.

W tym przypadku dźwignia głębokości pracy musi być umieszczona na jak najwyższym szczeblu. Zobacz także rozdział opisujący regulację dźwigni głębokości pracy.

Prędkość glebogryzarki jest regulowana nie tylko przez prędkość silnika, ale także przez dźwignię głębokości pracy, która znajduje się z tyłu maszyny.

Nie uprawiaj bardzo mokrej gleby, bo powoduje to powstawanie gród, które są trudne do rozbicia. Możliwe, że suchą i twardą glebę trzeba będzie uprawiać dwa razy.

Można usunąć noże zewnętrzne, jeśli używa się glebogryzarki do uprawy ziemi pomiędzy wąskimi grządkami roślin lub plonów. Zmniejsza to szerokość pracy maszyny.

Można uprawiać ziemię w dwóch kierunkach, osiągając w ten sposób optymalną jakość uprawy ziemi.

Rysunek 10

**Kiedy działa silnik nie należy wrzucać biegu wstecznego i przedniego w tym samym momencie! Może to zniszczyć skrzynię biegów. Zawsze należy zwolnić jedną rączkę,**

**zanim użyje się drugiej. Zanim użyjesz innej rączki, poczekaj, aż noże przestaną się kręcić.**

Ważne jest, aby samemu nie próbować zatrzymać glebogryzarki. Używanie maszyny powinno być wygodnym i odprężającym zajęciem.

**Nie przeciążaj glebogryzarki. Zawsze używaj jej ze szczególną ostrożnością.**

## **Biegi**

---

Glebogryzarka posiada dwa biegi przednie i dwa biegi tylne.

Dźwignia zmiany biegów ma trzy pozycje: 2 - N - 1

Aby wrzucić pierwszy bieg, należy pociągnąć dźwignię tak daleko, jak to możliwe, na lewo od uchwytu regulowanego.

Jest to najszybszy bieg, a także zalecana prędkość glebogryzarki.

Rysunek 1

Aby wrzucić drugi bieg, należy pchnąć dźwignię tak daleko, jak to możliwe, na prawo w kierunku uchwytu regulowanego.

Jest to najwolniejszy bieg i zalecany do orki, zawracania i na przykład do korzystania z akcesoriów.

Rysunek 3

Bieg jałowy występuje pomiędzy 1 i 2.

Rysunek 2

## **Regulacja dźwigni głębokości pracy**

---

Dźwignię głębokości pracy można ustawić na pięciu różnych poziomach. Im głębiej zostanie ona ustawiona, tym głębiej noże będą się wkopywały, co z góry spowolni pracę maszyny. Używanie właściwej głębokości pracy zmniejszy ciężar pracy. Dźwignię głębokości pracy należy dopasować do stanu podłoża. Z naszej strony polecamy, abyś wykonał kilka prób, aby zdecydować, jakie ustawienie głębokości będzie potrzebne do osiągnięcia najlepszych rezultatów pracy.

Aby wyregulować dźwignię głębokości, pociągnij ją do tyłu, aż osiągnie pożądaną pozycję. Ustaw dźwignię pionowo i obniż ją nieco, umieszczając na jednym ze szczebli.

Dźwignię głębokości pracy można ustawić w taki sposób, aby pasowała do różnych głębokości uprawiania ziemi. Im głębiej ją ustawisz, tym głębiej sięga praca glebogryzarki. Właściwe ustawienie zależy od stanu podłoża.

Rysunek 5, a.

## **Regulacja uchwytu sterowania**

---

Wysokość i kąt sterowania można wyregulować. Korzystne będzie ustawienie uchwytu sterowania na prawo lub na lewo podczas pracy. Uniknie się wtedy deptania po uprawianej ziemi. Należy użyć pokrętła widocznego na rysunku 8, a.

## **Regulacja kół podpórkowych**

---

Pedał ustawienia kół tylnych jest przymocowany do maszyny. Można zmieniać ustawienie wysokości kół poprzez naciśnięcie pedała prawą stopą. Podnieś lub obniż glebogryzarkę do momentu, aż koła podpórkowe osiągną pożądaną wysokość. Zwolnij pedał.

Rysunek 5, b.

## **Czyszczenie glebogryzarki**

---

Należy wyczyścić glebogryzarkę po użyciu. Używaj węża ogrodowego, aby wymyć glebę i bród. Usuń szkło, itd. z trzonu wirnika. Numer podwozia można czyścić za pomocą wilgotnej szmatki, w przeciwnym razie można go przez przypadek usunąć. Unikaj używania zmywarki o wysokim ciśnieniu wody podczas czyszczenia.

## **Utrzymanie łańcucha**

---

Obudowa łańcucha jest smarowana fabrycznie 0,6 litra smaru TEXACO Multifak EP0. Nie trzeba powtarzać tego procesu.

## **Silnik**

---

Aby dowiedzieć się, jak odpowiednio należy dbać o silnik, należy się zapoznać z dołączoną instrukcją obsługi silnika.

W momencie dostarczenia maszyna jest zmontowana i przetestowana wcześniej w fabryce.

Pomimo to, ze względów bezpieczeństwa należy sprawdzić olej przed włączeniem silnika.

## **Przechowywanie**

---

Jeśli maszyna ma być magazynowana i nieużywana przez dłuższy okres, należy zastosować poniższe instrukcje. Zapewni to długą żywotność maszyny.

Używaj węża ogrodowego, aby wymyć glebę i bród. Usuń szkło, itd. z trzonu wirnika. Numer podwozia można czyścić za pomocą wilgotnej szmatki, w przeciwnym razie można go przez przypadek usunąć. Unikaj używania zmywarki o wysokim ciśnieniu wody podczas czyszczenia.

Odkurzaj glebogryzarkę za pomocą wilgotnej szmatki, aby cała jej powierzchnia była czysta. Wyczyść glebogryzarkę za pomocą tłustej szmatki, aby zapobiegać powstawaniu rdzy.

Zawsze powinno się przechowywać maszynę w suchym, czystym miejscu.

## Akcesoria

---

Rysunki 6-8 pokazują zestaw akcesoriów, klakson, obciążnik balastu przedniego, pług obracalny, koła i obciążniki kół.

## Rozwiązywanie problemów

---

Silnik się nie zapalił:  
ustawiony.

1. Sprawdź, czy przycisk "start/stop" jest właściwie ustawiony.
2. Sprawdź, czy świeca zapłonowa nie jest wadliwa.
3. Sprawdź, czy gniazdko świecy zapłonowej nie jest wadliwe.
4. Jeśli w maszynie znajduje się wlot paliwa, sprawdź, czy jest on otwarty.
5. Sprawdź, czy zasysacz jest otwarty.
6. Odwołaj się do instrukcji obsługi silnika w celu uzyskania dalszych informacji dotyczących rozwiązywania problemów.

Silnik zapala się z zakłóceniami:

1. Upewnij się, że zasysacz został zwolniony.
2. Sprawdź, czy benzyna nie jest zanieczyszczona.

Jeśli noże się nie kręcą:

1. Sprawdź, czy w nożach nie ma kamieni. Usuń wszelkie kamienie poprzez odłączenie noży od maszyny.
2. Sprawdź, czy kabel przepustnicy się nie odłączył.
3. Sprawdź, czy kabel przepustnicy może włączyć silnik, gdy jest on zupełnie otwarty.
4. Sprawdź, czy pas klinowy nie jest wadliwy.
5. Upewnij się, że złączka pasa jest właściwie dopasowana.

Noże cały czas się kręcą, po tym jak zostały odsunięte od pracy w ziemi:

1. Wyłącz silnik i skontaktuj się ze sprzedawcą.

## Dane techniczne

---

<b>Model</b>	<b>5004</b>
Długość (mm)	1,500
Szerokość (mm)	650
Szerokość z nożami pośrednimi (mm)	840
Wysokość (mm)	101
Szerokość pracy (mm)	550
Waga (kg)	69
Szerokość pracy z nożami pośrednimi (mm)	840
Uchwyt	Regulowany
Bieg przedni	2
Bieg tylny	2
Głębokość pracy (mm)	280

## **Szybko poruszające się części**

---

Produkty marki 'Texas' są objęte 2-letnią gwarancją od wad produkcyjnych. Gwarancja nie obejmuje szybko poruszających się części, takich jak:

Pasy

Kable

Koło pasowe

Rączki

Świece zapłonowe

Uszczelki

Membrany

Szybko poruszające się części są objęte roczną gwarancją. Części zapasowe i koszty wymiany powyższych części nie są objęte gwarancją.



## Sisukord

---

Ettevaatusabinõud .....	41
Paigaldus .....	42
Riietus .....	42
Kasutamine .....	42
Ülekanne .....	44
Sügavuspiiraja seadistamine .....	44
Rooli seadistamine .....	44
Tugirataste seadistamine .....	45
Mullafreesi puhastamine .....	45
Ketikorpuse hooldamine .....	45
Mootor .....	45
Hoiustamine .....	45
Lisaseadmed .....	45
Veaotsing .....	46
Spetsifikatsioon .....	46
Kuluosad .....	47

### Varuosad

Seadme varuosade loetelu leiate meie kodulehelt [www.texas.dk](http://www.texas.dk)  
Vajaliku varuosa numbri olemasolu võib kiirendada varuosade  
väljasaatmist.

Varuosade soetamiseks pöörduge lähima müügiesindaja poole.  
Müügiesindajate nimekirja leiate firma Texas koduleheküljelt.

Loodame, et naudite oma uue mullafreesi kasutamist: Oleme kindlad, et see masin täidab kõik teie lootused. Et oma uut masinat parimal moel rakendada, lugege hoolikalt käesolevat kasutusjuhendit. Sellega väldite hilisemaid tarbetuid probleeme. Erilist tähelepanu pöörake ettevaatusabinõudele, mis on tähistatud selle märgiga:



## Ettevaatusabinõud

---

Mullafreesiga töötades täitke kõiki ettevaatusabinõusid. Enne masina käivitamist tutvuge käesoleva kasutusjuhendiga. Veenduge, et õnnetuse korral suudate koheselt masina peatada ning mootori välja lülitada. Kõik mullafreesi ohutus- ja hooldusjuhised on mõeldud teie turvalisuse kindlustamiseks.











Mullafreesi ei tohi kasutada ühelgi muul viisil peale käesolevas kasutusjuhendis kirjeldatute.



Kasutage ainult originaalvaruosi ja -lisaseadmeid. Mitteoriginaalvaruosade kasutamine võib põhjustada probleeme ning ei ole seetõttu lubatud. Tootja ei vastuta ühegi vigastuse või kahjustuse eest, mille on põhjustatud mitteoriginaalvaruosade kasutamine.



Enne masina esmakordset kasutamist peab kasutaja olema instrueeritud edasimüüja või mõne teise kvalifitseeritud isiku poolt.

- 
-  Masina kasutaja vastutab läheduses viibivate teiste inimeste ohutuse eest. Ärge kasutage masinat, kui vahetus läheduses on teisi inimesi, eriti lapsi.
- 
-  Alaealistel ei tohi lubada masina kasutamist.
- 
-  Masinat võib anda kasutada ainult selle talitlust tundvatele isikutele.
- 
-  Masin peab olema varustatud kasutusjuhendiga.
- 
-  Mullafreesiga tohivad töötada ainult puhanud, terved ja heas vormis isikud. Kui töö väsitab, tuleb teha regulaarseid pause. Masinat ei tohi kasutada alkoholijoobes.
- 
-  Enne käivitamist kontrollige, et mutrid ja poldid oleks korralikult pingutatud.
- 
-  Mootori töötamise ajal ärge tõmmake edasikäigu ja tagasikäigu hoobasid üheaegselt! See rikub ülekandemehhanismi. Vabastage üks hoob enne teise hoova kasutamist.
- 
-  Enne käivitamist kontrollige õli taset mootoris.
- 
-  Enne käivitamist kontrollige, kas ülekandemehhanism on määritud.
- 



**“Ettevaatust! Pöörlevad labad”**  
**Masina kasutamine järsul kallakul on ohtlik!**  
Kasutage masinat ainult piirkondades, kus sellega saab töötada ohutult!



## Paigaldus

---

Teie masin tarnitakse komplektsena ning on tehases katsetatud.

Kuid siiski kontrollige enne masina käivitamist turvalisuse huvides õli taset mootoris.

Paigaldage komplekti kuuluvad välimised labad nii, et lõikeserv oleks suunatud ettepoole, nagu sisemistel labadel.

## Riietus

---

Masinat kasutades kandke liibuvaid tööriideid, tugevaid töökindaid, kuulmekaitseid ja mittelibisevaid, terasninaga saapaid.



## Kasutamine

---

Enne masina kasutamist eemaldage tööalalt kõik võõrkehad. Kivid, klaas, oksad ja muud sarnased esemed võivad mullafreesi rikkuda. Samuti kontrollige, et mullafreesi poldid oleks pingutatud.

Käivitus:

Seadke drossel täiesti avatud asendisse. (Joonis 4, A)

Seadke mootori süütevõti asendisse "ON".

Seadke õhuklapi hoob asendisse "Choker"

Kui mootorile on paigaldatud kütuseventiil, seadke see asendisse "ON"

Kui mootor töötab, reguleerige mootori kiirust liigutades õhuklapi hooba mootoril asendisse "RUN".

Peatumine:

Seadke drossel miinimumasendisse. (Joonis 4, A)

Seadke mootori süütevõti asendisse "OFF".

Kui mootorile on paigaldatud kütuseventiil, seadke see asendisse "OFF"

Musta käepidet kasutatakse edasi liikumiseks. Punast käepidet kasutatakse tagasi liikumiseks. Ärge tagurdage mullafreesiga, kui teie taga on mingi objekt, näiteks puu või sein.

Mullafreesi labad tõmbavad masinat edasi. Teiste sõnadega sõltub masina kiirus sellest, kui palju te gaasi annate. Kui hoiate mullafreesi tagasi, kaevuvad labad pinnasesse.

Kui mullafrees kipub pinnasesse kaevuma, järgige allpool toodud soovitusi. Võite ära vahetada vasaku ja parema labade komplekti. See tähendab, et frees kasutab pinnase lõikamiseks labade tagakülgi ning seega ei kaevu nii kergelt. Lisaks võib paigaldada külgkaitsed. Ka see aitab ära hoida mullafreesi kaevumist pinnasesse.

Pinnasesse kaevumist aitab vältida ka tugirataste allapoole laskmine.

Sel juhul tuleb sügavuspiiraja alati paigaldada ülemisse soonde. Vaadake ka sügavuspiiraja seadistamise osa.

Mullafreesi kiirust ei reguleerita mitte ainult mootori pööretega, vaid ka masina taga asuva sügavuspiirajaga.

Ärge freesige märga pinnast, kuna nii moodustuvad mullakamakad, mida on raske purustada. Kuiv ja kõva pinnas võib vajada kordusfreesimist.

Välimised labad võib eemaldada, kui mullafreesi peab kasutama kitsal taimedevahelisel alal. See vähendab freesimislaiust.

Optimaalse tulemuse saavutamiseks võib pinnast freesida kahes suunas.

Joonis 10

**Mootori töötamise ajal ärge tõmmake edasikäigu ja tagasikäigu hoobasid üheaegselt! See rikub ülekandemehhanismi. Vabastage üks hoob enne teise hoova kasutamist. Enne teise hoova kasutamist oodake, kuni labad on peatunud.**

Tähtis on mitte üritada mullafreesi takistada. Masina kasutamine peab olema mugav ja lõõgastav elamus.

**Ärge koormake mullafreesi üle. Kasutage seda hoolikalt.**

## Ülekanne

---

Mullafreesil on kaks edasikäiku ja kaks tagasikäiku.

Käigukangil on kolm asendit: 2 - N - 1

Esimene käik on sees, kui käigukang on tõmmatud juhtrauast võimalikult kaugemale vasakule.

See on kõige kiirem käik ning ühtlasi soovitatav freesimiskiirus.

Joonis 1

Teine käik on sees, kui käigukang on lükatud võimalikult kaugemale paremale juhtraua suunas.

See on kõige aeglasem käik ning soovitatav näiteks kündmisel, tagurdamisel ja lisaseadmete kasutamisel.

Joonis 3

Tühikäik on 1 ja 2 vahel.

Joonis 2

## Sügavuspiiraja seadistamine

---

Sügavuspiirajat saab seadistada viiel erineval sügavusel freesimiseks. Mida sügavamal on sügavuspiiraja pinnases, seda sügavamal töötavad freesimislabad ja seda aeglasemalt liigub masin edasi. Õige freesimissügavuse kasutamine kergendab teie tööd.

Sügavuspiiraja tuleb seadistada vastavalt pinnase omadustele. Soovitame teha mitu katset, et näha, kui sügaval peaks sügavuspiiraja asuma enne, kui otsustate, milline seadistus toimib kõige paremini.

Sügavuspiiraja seadistamiseks tõmmake seda tahapoole ja üles, kuni see jõuab soovitud kõrguseni.

Hoidke sügavuspiirajat vertikaalselt ja langetage see ühte regulaatorsoonde.

Sügavuspiirajat saab seadistada vastavalt erinevatele freesimissügavustele. Mida sügavamale maasse sügavuspiiraja läheb, seda sügavamalt mullafrees töötab. Õige seadistus sõltub pinnase omadustest.

Joonis 5 a

## Rooli seadistamine

---

Rooli kõrgust ja kallet saab reguleerida. Rooli võib paremale või vasakule reguleerida ka kultiveerimise ajal. Nii saate vältida kõndimist kultiveeritud pinnal. Järgige rooli joonist 8 a.

## **Tugirataste seadistamine**

---

Tagumised rattad on monteeritud masina külge. Rataste seadistamiseks soovitud kõrgusele lükake pedaali jalaga ette. Tõstke ja langetage mullafreesi kuni tugirattad on soovitud kõrgusel. Vabastage pedaal.

Joonis 5 b

## **Mullafreesi puhastamine**

---

Mullafreesi peab peale kasutamist puhastama. Kasutage mulla ja mustuse mahapesemiseks aiavoolikut. Eemaldage kogu rohi jm rootori võlliilt. Kere numbrit võib puhastada ainult niiske lapiga, vastasel juhul on oht see kustutada. Ärge kasutage puhastamiseks kõrgsurvepesurit.

## **Ketikorpuse hooldamine**

---

Ketikorpus on tehases määritud 0,6 liitri TEXACO Multifac EPO määrdega. Seda ei ole vaja korrata.

## **Mootor**

---

Mootori nõuetekohaseks kasutamiseks ja hoolduseks järgige kaasasolevat mootori kasutusjuhendit.

Teie masin tarnitakse komplektsena ning on tehases katsetatud.

Kuid siiski kontrollige enne käivitamist turvalisuse huvides õli taset mootoris.

## **Hoiustamine**

---

Kui te masinat tõenäoliselt pikema aja jooksul ei kasuta, järgige allpool toodud juhiseid. See kindlustab masina pika tööea.

Kasutage mulla ja mustuse mahapesemiseks aiavoolikut. Eemaldage kogu rohi jm rootori teljelt. Kere numbrit võib puhastada ainult niiske lapiga, vastasel juhul on oht see kustutada. Ärge kasutage puhastamiseks kõrgsurvepesurit. Puhkige mullafrees üle niiske lapiga, nii et kõik pinnad oleksid puhtad. Roostetamise vältimiseks puhkige pinnad õlise lapiga.

Hoiustage masinat kuivas, puhtas kohas.

## **Lisaseadmed**

---

Joonistel 6-8 on näidatud lisaseadmete kokkupanek, sireen, eesmine lisaraskus, pöördader, rattad ja rataste kaalud.

## Veotsing

---

Mootor ei käivitu:

1. Kontrollige, et start/stop nupp oleks seatud õieti.
2. Kontrollige, et süüteküünel ei oleks kahjustatud.
3. Kontrollige, et süüteküünel oleks paigaldatud korralikult.
4. Kui on olemas kütuseventiil, siis kontrollige, et see oleks avatud.
5. Kontrollige, et õhuklapp oleks avatud.
6. Vaadake mootori juhendist muid veotsingu soovitusi.

Mootor ei tööta ühtlaselt:

1. Kontrollige, et õhuklapp oleks vabastatud.
2. Kontrollige, et kütus ei oleks saastatud.

Labad ei pöörle:

1. Kontrollige, et labade vahele ei oleks kinni jäänud kive. Kivide eemaldamiseks võtke labad lahti.
2. Kontrollige, et drosseli tross ei oleks lahti tulnud.
3. Kontrollige, et mootor käivitub, kui drosseli kaabel on täielikult välja tõmmatud.
4. Kontrollige, et V-rihm ei oleks defektne.
5. Veenduge, et rihma ühendus on õigesti seatud.

Pinnasest vabanedes pöörlevad labad edasi:

1. Lülitage mootor välja ja võtke ühendust oma edasimüüjaga.

## Spetsifikatsioon

---

<b>Mudel</b>	<b>5004</b>
Pikkus (mm)	1,500
Laius (mm)	650
Laius keskmiste labadega (mm)	840
Kõrgus (mm)	101
Töölaius (mm)	550
Kaal (kg)	69
Töölaius keskmiste labadega (mm)	840
Juhtraud	Reguleeritav
Edasikäike	2
Tagasikäike	2
Töösügavus (mm)	280

## Kuluosad

---

“Texas”-kaubamärgiga toodetel on kaheaastane garantii tootmisvigade osas. Selle garantii alla ei kuulu kuluosad, nagu:

Rihmad  
Trossid  
Veorullid  
Klambrid  
Süüteküünlad  
Tihendid  
Membraanid

Kuluosadel on üheaastane garantii. Varuosad ja nende vahetamiskulud ei kuulu garantii alla.

## Содержание

---

Предостережения по технике безопасности.....	48
Комплект 5004 .....	49
Спецодежда.....	49
Использование .....	50
Коробка передач .....	51
Регулировка сошника.....	51
Регулировка опорных колес .....	52
Очистка культиватора.....	52
Уход за корпусом цепного привода .....	52
Двигатель .....	52
Хранение .....	52
Дополнительные комплектующие.....	53
Устранение неисправностей .....	53
Технические характеристики.....	54

### **Запасные части**

Перечень запасных частей для данного изделия приводится на веб-сайте **www.texas.dk**.

Если вы имеете возможность указать номер изделия, такая информация ускорит поставку запасных частей.

Для приобретения запчастей, обращайтесь к своему региональному дилеру.

Список дилеров приведен на веб-сайте компании Texas.

Надеемся, вы довольны своим новым культиватором. Мы уверены, что качества этого механизма будут вполне соответствовать всем вашим ожиданиям. Для достижения максимального эффекта в использовании механизма внимательно прочитайте это руководство по эксплуатации от начала до конца. Это поможет избежать недоразумений в будущем. Особое внимание обратите на предостережения по технике безопасности, которые отмечены таким символом.



## **Предостережения по технике безопасности**

---

При эксплуатации культиватора следует неукоснительно следовать приведенным предостережениям по технике безопасности. Перед включением механизма необходимо ознакомиться с положениями руководства по эксплуатации. Убедитесь, что в случае аварийной ситуации сумеете немедленно остановить механизм и заглушить двигатель. Все инструкции по безопасности и техобслуживанию культиватора имеют целью обеспечение вашей безопасности.





Запрещается использовать культиватор не в соответствии с описанием, приведенным в этом руководстве.



Используйте только оригинальные запчасти и аксессуары. Установка неразрешенных к применению деталей увеличивает риски и поэтому запрещается. Изготовитель не несет ответственности за несчастные случаи и ущерб вследствие установки неоригинальных запасных частей.



Перед первым использованием механизма дилер или другое лицо, имеющее требуемую квалификацию, должны провести инструктаж по эксплуатации механизма.



Лицо, управляющее механизмом, отвечает за безопасность других людей, находящихся вблизи работающего механизма. Запрещается использовать устройство, когда поблизости находятся другие люди, особенно дети, или животные.



Не допускайте несовершеннолетних к эксплуатации культиватора.



Передавайте культиватор или предоставляйте его в пользование только лицам, ознакомленным с правилами его эксплуатации.



Инструкции для пользователя всегда должны предоставляться вместе с культиватором.



Работать с культиватором должны только отдохнувшие люди, в хорошей физической форме и пригодные для работы с механизмом. Если работа утомляющая, следует делать регулярные перерывы. Ни в коем случае не работайте с культиватором, находясь под воздействием алкоголя.



Перед запуском механизма следует всегда проверять, затянуты ли соответствующим образом гайки и болты.



При запуске двигателя не задействуйте одновременно рукоятки для движения вперед и назад! Это повредит трансмиссию. Всегда отпускайте одну рукоятку, прежде чем использовать другую.



### **«Осторожно! Вращающиеся фрезы»**



**Использование культиватора на крутых склонах является опасным!  
Работайте с культиватором только там, где можете им безопасно управлять!**

## **Комплект 5004**

Ваш культиватор поставляется с завода частично собранным и прошедшим испытательный запуск.

Однако, в целях безопасности, перед запуском следует проверить, имеется ли в двигателе масло.

Прикрепите поставляемые в комплекте внешние фрезы так, чтобы режущая кромка была направлена вперед, как и во внутренних фрез.

## Спецодежда

---

Для работы с культиватором следует надевать плотно прилегающую рабочую одежду, плотно прилегающие рабочие перчатки, средства защиты органов слуха и ботинки с нескользящей подошвой и стальным носком.



## Использование

---

Перед работой очистите рабочую площадь от всех посторонних предметов. Камни, стекло, ветви и т. д. могут повредить культиватор. Проверьте, все ли болты на культиваторе затянуты.

Начало:

Установите дроссельную заслонку в полностью открытом положении. (Изображение 4, А)

Поверните переключатель зажигания двигателя в положение «ON» (Вкл.).

Поверните рычаг заслонки двигателя в положение «Choker» (Заслонка).

Как только двигатель запустится, отрегулируйте обороты двигателя, передвинув рычаг заслонки двигателя на «RUN» (Работа).

Стоп:

Установите дроссельную заслонку на минимальные обороты. (Изображение 4, А)

Поверните переключатель зажигания двигателя в положение «OFF» (Выкл.).

Чёрная рукоятка применяется для движения культиватора вперёд. Красная рукоятка применяется для движения культиватора назад. Будьте осторожны, направляя культиватор назад, особенно когда стоите спиной к какому-нибудь объекту, например, к дереву или стене.

Фрезы культиватора тянут машину вперёд. Другими словами, скорость культиватора зависит от установленных оборотов двигателя. Если культиватор тормозит - его фрезы заглубляются в грунт.

Если культиватор имеет тенденцию к углублению в грунт, имеется несколько способов устранения этой проблемы: например, можно поменять местами правую и левую фрезы. Это означает, что культиватор будет использовать реверс фрезы для культивирования и, таким образом, не будет легко заглубляться. Кроме того, могут быть смонтированы боковые направляющие. Это также помогает предотвратить заглубление культиватора.

В таких случаях сошник должен всегда размещаться в верхнем пазу. Смотрите также раздел о регулировке сошника.

Кроме числа оборотов двигателя, скоростью можно управлять и с помощью сошника, который размещается сзади машины.

Не культивируйте в очень влажной почве, поскольку образуются комки грунта, которые будет трудно разбить. Сухую же и твердую почву, может быть, придется культивировать дважды.

Внешние фрезы могут быть сняты, если культиватор используется в узких междурядьях. Это уменьшает ширину полосы культивации.

Оптимальный эффект достигается при культивировании в двух направлениях.  
Изображение 10

**При работающем двигателе не задействуйте одновременно рукоятки для движения вперед и назад! Это повредит трансмиссию. Всегда отпускайте одну рукоятку, прежде чем использовать другую. Всегда дожидайтесь остановки вращения одной фрез, прежде чем задействовать другую рукоятку.**

Важно, чтобы вы не пытались затормозить культиватор. Работа с культиватором должна быть удобной и без напряжения.

**Не перегружайте его. Всегда используйте с осторожностью.**

## **Коробка передач**

---

У культиватора две передачи вперед и две – назад.

У рычага передачи три положения: 2 - N - 1

Первая передача включается, когда рычаг передачи перемещается от рукоятки в крайнее левое положение.

Это самая быстрая передача и, кроме того, это рекомендуемая скорость культиватора.

Изображение 1

Вторая передача включается, когда рычаг передачи толкается в направлении рукоятки в крайнее правое положение.

Это самая медленная передача, рекомендуемая, например, для вспашки и при использовании дополнительных приспособлений.

Изображение 3

Нейтральная передача находится между первой и второй.

Изображение 2

## **Регулировка сошника**

---

Сошник может регулироваться для культивирования на пять различных глубин. Чем глубже сошник входит в почву, тем больше будет заглубление фрезы культиватора и медленнее движение культиватора. Правильная глубина культивации снизит рабочую нагрузку. Глубину культивации необходимо настроить в зависимости от почвы, поэтому рекомендуется вначале сделать несколько попыток, чтобы увидеть, как глубоко сошник будет входить в почву, прежде чем решить, какая из настроек подходит больше.

Для регулировки сошника потяните его назад и вверх до достижения им желаемой высоты.

Установите сошник вертикально и вставьте его в один из пазов. Сошник может быть отрегулирован на разные глубины культивирования. Чем глубже он входит в почву, тем больше будет глубина культивирования. Правильная установка зависит от состояния обрабатываемой почвы. Изображение 5, а.

## **Регулировка опорных колес**

---

На культиваторе установлен комплект задних опорных колес. На заданную высоту их можно установить нажатием ногой педали вперед. После чего поднять или опустить культиватор, пока опорные колёса не окажутся на требуемой высоте. Затем, отпустите педаль. Изображение 5, б.

## **Очистка культиватора**

---

Культиватор должен быть очищен после использования. Пользуясь садовым шлангом, смойте почву и грязь. Удалите траву и т. п. с вала ротора. Идентификационный номер на шасси следует вытирать только влажной тканью, в противном случае он может быть поврежден. Избегайте применения очистки водой под высоким давлением.

## **Уход за корпусом цепного привода**

---

В корпус цепного привода культиватора на заводе заправлено 0,4 литра смазки TEXACO Multifak EP0. Этот процесс нет необходимости повторять.

## **Двигатель**

---

Для правильной эксплуатации двигателя и его технического обслуживания следуйте указаниям в прилагаемом руководстве пользователя.

Ваш культиватор поставляется с завода собранным и прошедшим испытательный запуск.

Однако, в целях безопасности, перед запуском следует проверить, имеется ли в двигателе масло.

## **Хранение**

---

Если ожидается, что культиватор длительное время будет находиться на хранении и не будет использоваться, выполните приведенные ниже указания. Это обеспечит длительный срок его службы.

Пользуясь садовым шлангом, смойте почву и грязь. Удалите траву и т. п. с вала ротора. Идентификационный номер на шасси следует вытирать только влажной тканью, в противном случае он может быть поврежден. Избегайте применения очистки водой под высоким давлением.

Очистите культиватор влажной тканью так, чтобы все поверхности были чистыми. Поверхности для предотвращения коррозии должны быть протерты смоченным в масле кусочком ткани.

Культиватор всегда следует хранить в сухом и чистом месте.

## **Дополнительные комплектующие**

---

На изображениях 6-8 показаны сборка дополнительных комплектующих, крепление кронштейна, передний балластный груз, оборотный плуг, колёса и колёсные балласты.

## **Устранение неисправностей**

---

Двигатель не запускается.

1. Проверьте, правильность установки положений кнопки «пуск» и «стоп».
2. Убедитесь, что свеча зажигания исправна.
3. Убедитесь, что колпачок свечи зажигания установлен правильно.
4. Если имеется клапан горючего, проверьте, открыт ли он.
5. Проверьте, открыта ли заслонка.
6. Более детальные справки можно получить из руководства пользователя.

Двигатель работает неустойчиво:

1. Проверьте, открыта ли заслонка.
2. Проверьте, не загрязнено ли горючее.

Если фрезы не вращаются:

1. Проверьте, не попали ли внутрь фрез какие-нибудь камни. Отсоедините фрезы и удалите камни.
2. Убедитесь, что не отсоединился трос дроссельной заслонки.
3. Убедитесь, что с помощью троса дроссельной заслонки можно установить максимальную мощность машины.
4. Проверьте клинообразный ремень на отсутствие повреждений.
5. Убедитесь, что ременная передача отрегулирована правильно.

Освободившись от грунта, фрезы продолжают вращаться:

1. Остановите двигатель и свяжитесь со своим дилером.

## Технические характеристики

<b>Модель</b>	<b>5004</b>
Длина (мм)	1,500
Ширина (мм)	650
Ширина с промежуточными фрезами (мм)	840
Высота (мм)	101
Рабочая ширина (мм)	550
Вес (кг)	69
Рабочая ширина с промежуточными фрезами (мм)	840
Рукоятка	Регулируется
Передача переднего хода	2
Передача заднего хода	2
Рабочая глубина (мм)	280

Изделия с торговой маркой "Texas" имеют двухлетнюю гарантию от производственных дефектов. Гарантия не распространяется на быстро движущиеся части, такие как:

Ремни  
Кабели  
Ролики  
Зажимные устройства  
Свечи зажигания  
Прокладки  
Мембраны

Для быстро движущихся деталей гарантийный срок составляет один год. На запасные части и работы по замене вышеупомянутых частей гарантийные обязательства не распространяются.

CE Overensstemmelseserklæring  
EC Declaration of conformity  
CE Överensstämmelse  
CE Konformitätserklärung  
CE Certificat de conformité  
Декларация соответствия ЕС

DK  
GB  
SE  
D  
F  
RU



EU-importør • EU-importer • EU-importör • Der EU-Importeur • EU-importateu • Импортёр •

### **Texas Andreas Petersen A/S**

Erklærer herved at materiel • Hereby certifies that the following • Undertecknad förklarar på företagets vägnar att • bescheinigt hiermit das die nachfolgenden • Certifie par la présente que les machines décrites ci-dessous • со всей ответственностью заявляет, что •

Benzin havefræser • Gasoline cultivator • Bensin jordfräser • Benzin-Motorhacke • Motoculteur • Мотокультиватор •

### **Futura 5004**

Er fremstillet i overensstemmelse med følgende direktiver • Is in compliance with the specifications of the machine directive and subsequent modifications • Är i överensstämmelse med de gällande EU-riktlinjerna • In Form und Ausführung der Maschinen-Richtlinie entspreche • Correspondent aux specifications de la directive machines et aux modifications conséquentes • отвечает требованиям, определяемым Директивой машин, и её поправками •

### **98/37/EC, 2000/14/EC**

Maskinen er CE mærket og opfylder de krav, opstillet i maskindirektivet 98/37/EC. Test udført af TÜV, henfører til rapport nr. • The machine is CE marked and fully complies the stipulations of the machine directive 98/37/EC. Test is made by TÜV, according to report nr. • Maskinen er CE mærket og är i överensstämmelse med de gällande riktlinjerna i direktiv för maskiner 98/37/EC. Test utfört af TÜV, hänför til rapport nr. • Der Test wurde durch den TÜV durchgeführt und bescheinigt. Der entsprechende Prüfbericht trägt die Nummer • La machine est marquée CE et correspond totalement à la directive machine: 98/37/EC. Test effectués au TÜV, rapport d'approbation • Машина имеет отметку CE и полностью соответствует условиям директивы 98/37/EC. Тест был проведен органом по сертификации TÜV согласно отчету •

### **ISO 11094, DS/EN 709**

### **Texas Andreas Petersen A/S**

Knullen 2 • DK-5260 Odense S

01.10.2006

Verner Hansen

Administrerende Direktør • Managing Director •  
Verkställande direktör • Geschäftsführer • Directeur •  
Генеральный директор •