

<b>DK</b>	<b>Betjeningsvejledning</b>
<b>GB</b>	<b>User manual</b>
<b>DE</b>	<b>Holzspalter</b>
<b>SF</b>	<b>Halkomakone</b>
<b>FR</b>	<b>Manuel d'instruction</b>
<b>PL</b>	<b>Instrukcja obsługi</b>
<b>РУС</b>	<b>Руководство пользователя</b>

**Power Split 600 V**  
**Power Split 601 V**  
**Power Split 1000 V**

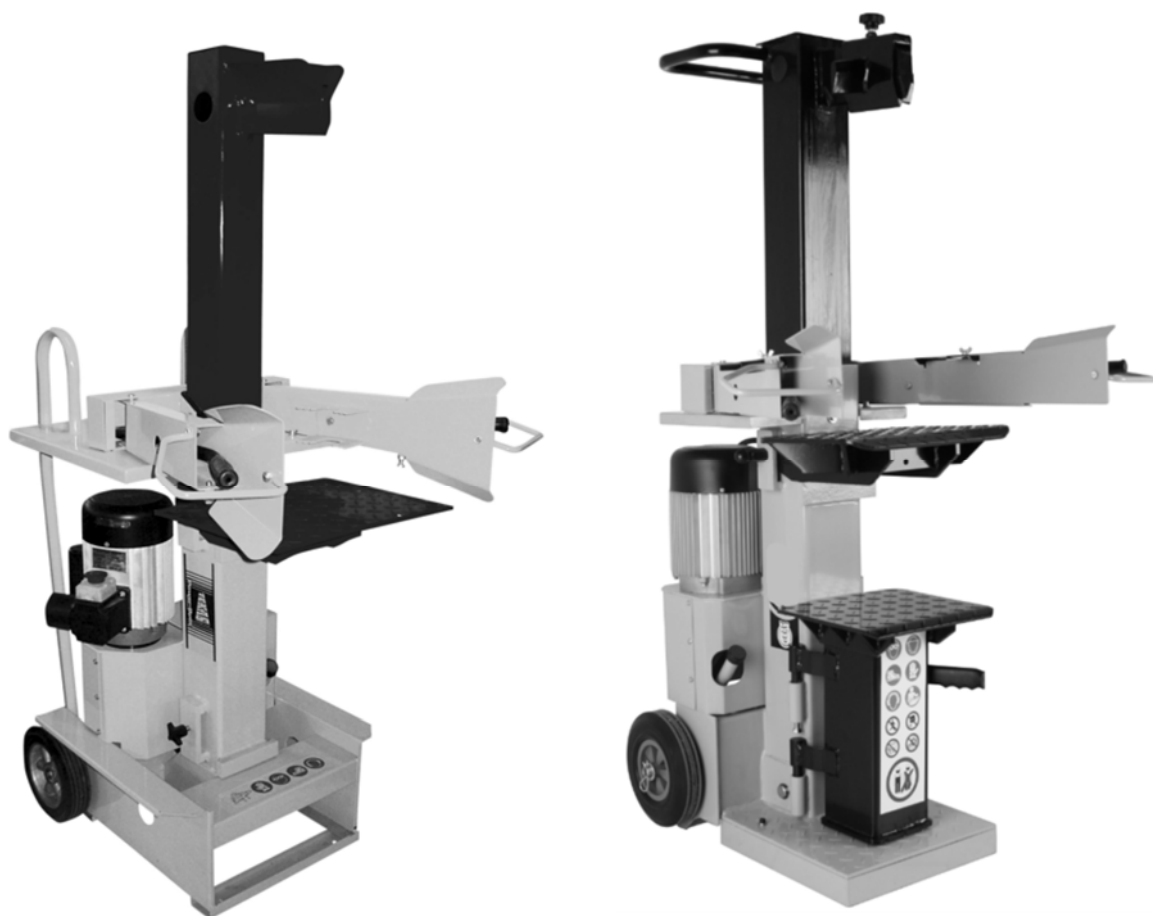

Illustrationer  
Illustrations  
Illustrationen  
Kuvitukset  
Illustrations  
Ilustracije  
иллюстрации

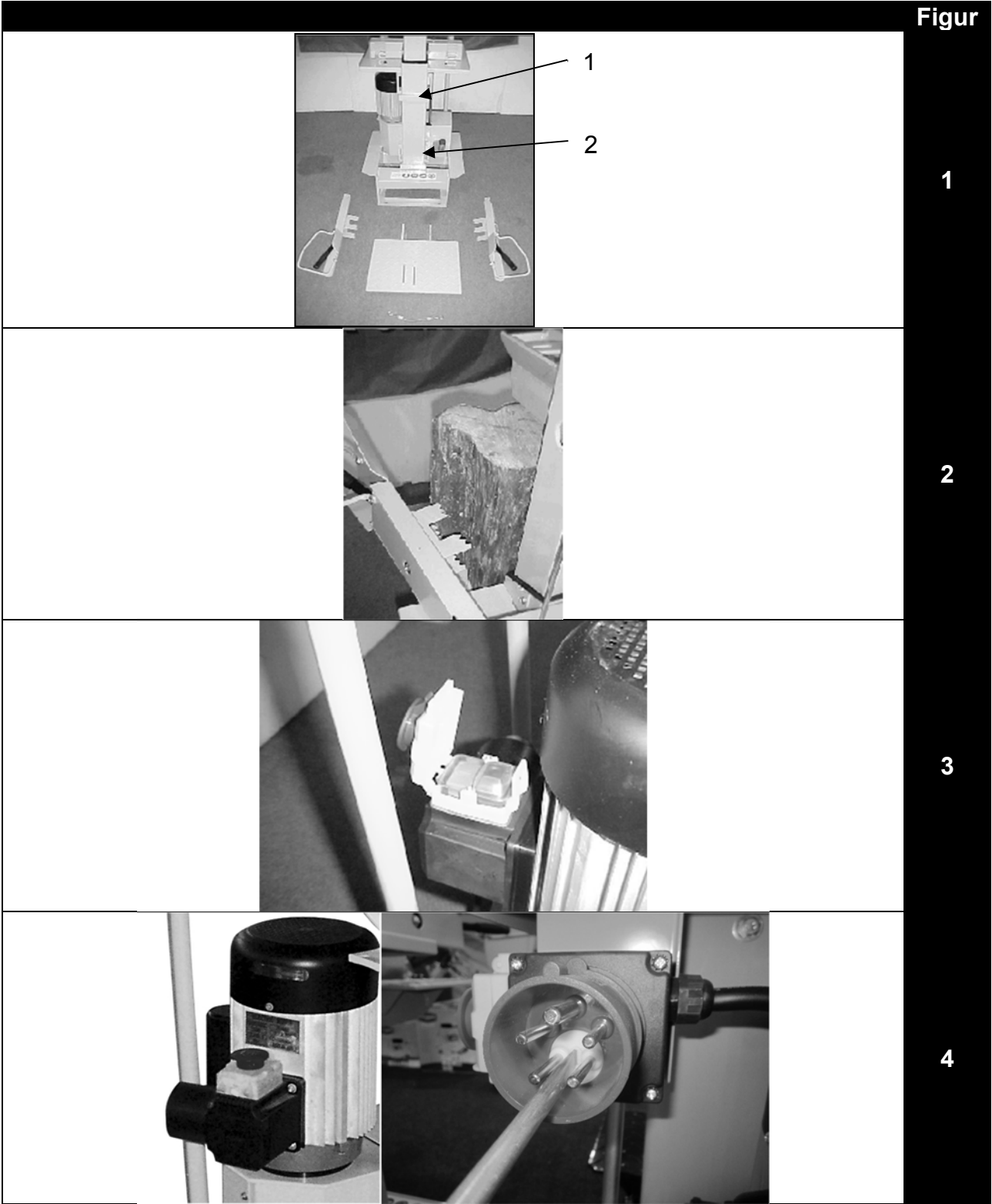

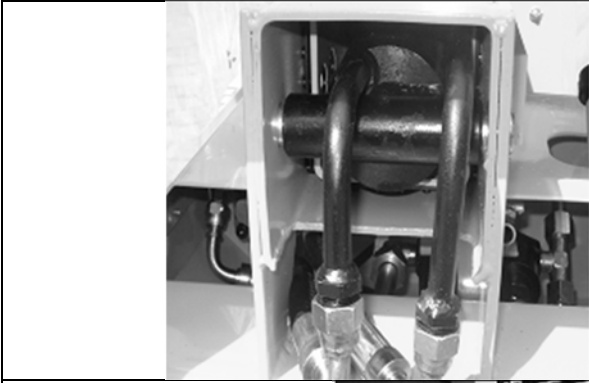

5

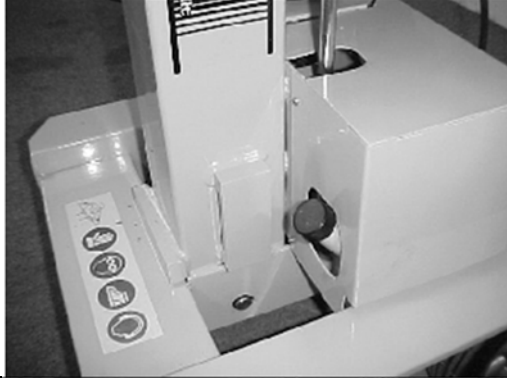

6



7











8







9

**Symboler**  
**Symbols**  
**Symbole**  
**simboli**  
**Symbole**  
**Symbol**  
**СИМВОЛ**

Symbol				
<b>DK</b>	Læs altid maskinens betjenings- og vedligeholdelsesvejledning, før du bruger maskinen.	Bær sikkerhedssko hele tiden, for at sikre dine fødder mod nedfaldene træ.	Bære handsker hele tiden for at beskytte hænderne mod de spåner og splinter.	Bære briller eller et visir, som beskytter hovedet imod spåner og splinter.
<b>GB</b>	It is obligatory to read the machine's user and maintenance manual in full before using the machine.	It is obligatory to wear safety footwear at all times to provide protection against the risk of logs falling accidentally on your feet.	It is obligatory at all times to wear gloves protecting the hands against chips and splinters which may be produced during work.	It is obligatory at all times to wear goggles or a visor which protects the head against chips and splinters which may be produced during work.
<b>DE</b>	Lesen Sie die Bedienungsanleitung aufmerksam durch und verhalten Sie sich gemäß den Sicherheitsvorschriften.	Tragen Sie geeignete Sicherheitskleidung im Umgang mit dem Holzspalter.	Arbeiten Sie niemals ohne geeignete Arbeitshandschuhe.	Ein Helm mit Gesichtsschutz schützt Sie von Splitterflug. Arbeiten Sie niemals ohne Helm.
<b>SF</b>	On pakollista lukea koneen käyttäjänopas ja huolto-opas kokonaan ennen kuin käyttää konetta.	On pakollista käyttää aina turvallisuusjalkineita, jotka suojaavat jalkaa, mikäli jalka ja terät joutuvat vahingossa kosketuksiin.	On pakollista käyttää aina hanskoja, jotka suojaavat käsiä lastuilta ja pieniltä puun palasilta, joita saattaa syntyä työskentelyn aikana.	On pakollista käyttää aina suojalaseja tai visiiriä, jotka suojelevat silmiä ja päätä lastuilta ja pieniltä puunpalasilta, joita saattaa syntyä työskentelyn aikana.
<b>FR</b>	Il est obligatoire de lire l'ensemble de la notice d'utilisation et de maintenance de la machine avant de l'utiliser.	Il est obligatoire de porter en permanence des chaussures de sécurité contre le risque de chute accidentelle de bûche sur vos pieds.	Il est obligatoire de porter en permanence des gants protégeant les mains contre les copeaux et éclats pouvant être produits pendant le travail.	Il est obligatoire de porter en permanence des lunettes de sécurité ou une visière protégeant la tête contre les copeaux et éclats pouvant être produits pendant le travail.
<b>PL</b>	Należy bezwzględnie przeczytać instrukcję obsługi i konserwacji urządzenia przed pierwszym uruchomieniem.	Do pracy należy zakładać solidne obuwie na nieślizgającej się powierzchni. Uważaj na kłody by nie spadły na Twoje stopy.	Do pracy należy zakładać rękawice ochronne tak by chronić dłonie przed drzazgami i kawałkami drzewa, które mogą być wyrzucane z rozłupywarki.	Podczas pracy należy nosić okulary ochronne lub osłonę która chroni głowę przed drzazgami i kawałkami łupanego drewna powstałego podczas pracy.

Symbol				
<b>DK</b>	Du må ikke flytte eller pille ved beskyttelses- eller sikkerheds-indretningerne.	Stå ikke tæt på brændekløveren, når den bliver brugt. Udover personen, som bruger brændekløveren, må der ikke være nogen andre mennesker eller dyr i en radius af 5 meter fra maskinen.	Det er forbudt at smide brugt olie i naturen. Olien skal bortskaffes i henhold til den nuværende lovgivning på genbrugsstationen.	Fare for at skære eller knuse hånden: Rør aldrig de farlige områder når kilen bevæger sig.
<b>GB</b>	It is forbidden to remove or tamper with the protection devices and safety devices.	It is forbidden to stand in the range of action of the machine. Apart from the operator, no other person or animal may be present within a radius of 5 meters from the machine.	Dumping used oil in the environment is forbidden. The oil must be disposed according to the current legislation in the country where this operation is carried out.	Danger of cutting or crushing the hand: never touch hazardous areas while the wedge is moving.
<b>DE</b>	Führen Sie keine konstruktiven Veränderungen am Gerät durch. Sie können nicht abschätzen, wie sich die Maschine verhält.	Halten Sie unbedingt andere Personen in einem Umkreis von 5m aus dem Gefahrenbereich der Maschine.	Bei Wartungsarbeiten ist es untersagt Altöl nicht ordentlich zu entsorgen. Informieren Sie sich bei Ihrer er zuständigen Stelle über Maßnahmen der Altölentsorgung.	NIEMALS in das Werkzeug greifen, wenn die Maschine arbeitet.
<b>SF</b>	On kiellettyä poistaa tai peukaloida suoja- ja turvallisuus-laitteita.	On kiellettyä seisoa liian lähellä konetta, kun sitä käytetään. Ihmisten, jotka eivät käytä konetta ja eläinten tulee olla kauempana kuin viiden metrin säteen etäisyydellä koneesta.	Käytetyn öljyn kaataminen ympäristöön on kiellettyä. Öljy Täytyy hävittää olemassa olevan lainsäädännön mukaisesti siinä maassa, missä konetta käytetään.	Vaara katkaista tai murskata kätensä: älä koskaan koske vaaralliselle alueelle, kun kiila/terä liikkuu.
<b>FR</b>	Il est interdit de retirer ou de toucher aux dispositifs de protection et de sécurité sans autorisation.	Il est interdit de se tenir dans le rayon d'action de la machine. À l'exception de l'opérateur, ni personne ni animal ne doivent être présents dans un rayon de 5 mètres de la machine.	Déverser de l'huile usagée dans la nature est interdit. L'huile doit être éliminée conformément à la législation en vigueur dans le pays où cette opération est effectuée.	Danger de coupure ou d'écrasement de la main : ne touchez jamais les zones dangereuses pendant que le coin se déplace.
<b>PL</b>	Zabronione jest usuwanie i manipulowanie urządzeń ochronnych i bezpieczeństwa.	Nie wolno przebywać w zasięgu pracy urządzenia. Oprócz operatora nikt inny nie powinien znajdować się bliżej niż 5 m od maszyny.	Nie wolno wylewać zużytego oleju! Olej powinien zostać oddany do odpowiedniego punktu skupu.	Niebezpieczeństwo zranienia lub przecięcia dłoni: nigdy nie dotykaj niebezpiecznych części gdy urządzenie jest włączone.

Symbol				 
<b>DK</b>	Vær altid opmærksom på brændetrykdelens bevægelse.	Brug aldrig hænderne til at fjerne en brændeknude som kilen sidder fast i.	Før du udfører den beskrevne vedligeholdelse, skal du tage stikket ud af stikkontakten.	Spænding som beskrevet på pladen.
<b>GB</b>	<b>Warning:</b> Always pay attention to the movement of the log pusher.	<b>Warning:</b> Never remove a log trapped in the wedge with your hands.	<b>Warning:</b> Before carrying out any maintenance operation as described in this manual, disconnect the plug from the machine.	Voltage as indicated on the rating plate
<b>DE</b>	<b>WARNUNG:</b> Arbeiten Sie mit höchster Konzentration, wenn sie mit dem Gerät arbeite.	<b>Warnung:</b> Fixieren Sie niemals ein Holzstück mit den Händen, wenn das Gerät Arbeit	<b>Warnung:</b> Bei Wartungsarbeiten, halten Sie sich strikt an die Anweisungen oder kontaktieren Sie Ihren Händler.	Stromangaben finden Sie auf dem Typenschild.
<b>SF</b>	<b>Varoitus:</b> Kiinnitä aina huomiota halkojan liikkeeseen.	<b>Varoitus:</b> Älä koskaan poista käsin kiilaan juuttunutta halkoa.	<b>Varoitus :</b> Ennen kuin teet koneelle mitään tässä oppaassa neuvottuja huoltotoimenpiteitä, irrota kone pistokkeesta/virtalähteestä.	Sähköjännite on kerrottu tehokilvessä.
<b>FR</b>	<b>Attention :</b> soyez toujours attentif au vérin.	<b>Attention :</b> ne retirez jamais une bûche bloquée avec vos mains.	<b>Attention :</b> avant d'effectuer toute opération de maintenance comme décrit dans le présent manuel, déconnectez la prise de courant.	Voltage comme indiqué sur la plaque signalétique.
<b>PL</b>	<b>Ostrzeżenie:</b> Zawsze zwracaj uwagę na ruch popychacza kłody.	<b>Ostrzeżenie:</b> Nie usuwaj rękoma kłody uwięzionej w popychaczu.	<b>Ostrzeżenie:</b> Przed przeprowadzaniem czynności konserwacyjnych opisanych w tej instrukcji, odłącz przewód świecy zapłonowej.	Napięcie oznaczone na tabliczce znamionowej.

## Indholdsfortegnelse

Illustrationer .....	2
Symboler.....	4
Indholdsfortegnelse .....	7
Advarsler.....	7
Fysiske farer .....	7
Sikkerhedsinstruktioner.....	8
Særlige sikkerhedsregler for brændekløvere.....	8
Reklamation.....	9
Elektriske forbindelser.....	9
Forlængerledninger .....	9
Klargøring .....	10
Opstart og vedligeholdelse .....	10
Anbefalet hydraulisk olie .....	10
Betjening.....	10
Transport .....	11
Opbevaring .....	11
Specifikationer .....	36
Fejlfinding .....	39
CE Overensstemmelseserklæring	DK

46

## Registrering af produkt / Reserve dele

Registrer dit produkt online på Mit Texas. Mit Texas findes på [www.texas.dk](http://www.texas.dk). Efter registrering kan Texas give dig en endnu bedre service.

Når du har registreret dit produkt, sørger Texas for at tilknytte relevant information til produktet såsom reservedelstegning, manual, fejlfinding m.m. Derudover kan Texas kontakte dig med relevant information vedrørende dit produkt.

Reservedelstegning over alle Texas' produkter findes på vores hjemmeside [www.texas.dk](http://www.texas.dk). Finder du selv varenumre, giver det en hurtigere ekspedition.

Reserve dele kan købes online på [www.texas.dk](http://www.texas.dk) eller kontakt din nærmeste forhandler. Du finder forhandlerliste på [www.texas.dk](http://www.texas.dk)

## Tilbehørsmuligheder:

4-delt kløvehoved - Best. nr. 90052008

Kun til Power Split 600V og 601V

Du finder priser på [www.texas.dk](http://www.texas.dk)

## Advarsler

### Hydrauliske systemer.

Brug aldrig maskinen, hvis der er utæthed i det hydrauliske system. Før du bruger brændekløveren, skal du tjekke efter for hydrauliske utætheder. Vær sikker på at din maskine, og området hvorpå du arbejder, er rent og frit for oliesplid. Hydraulisk væske kan være årsag til fare, du kan glide og falde, dine hænder kan glide, når du bruger maskinen eller der kan være brandfare.

### Elektrisk sikkerhed.

Brug aldrig maskinen, hvis der er fejl ved det elektriske system. Brug aldrig en brændekløver under våde forhold. Brug aldrig maskinen med en forkert elektrisk ledning eller forkert forlængerledning. Brug aldrig maskinen uden det er tilsluttet en stikkontakt med jordforbindelse, som giver den strøm, der er indikeret på etiketten og er beskyttet af en 16 Amp kredsløbsafbryder hvis du har en motor med 230 Volt og 10 Amp, hvis du har en motor med 380 Volt.

### Fysiske farer

At kløve brænde skaber særlige fysiske farer. Brug aldrig maskinen med mindre du bærer rigtige sikkerhedshandsker, sikkerhedssko og godkendt øjenbeskyttelse osv. Vær opmærksom på træsplinterne for at undgå skader eller blokering af værktøjet. Prøv aldrig på at kløve brændestykker som er for store eller for små til at passe ordentligt til maskinen. Prøv aldrig på at kløve brænde, som indeholder søm, eller andre metalstykker. Ryd op mens du arbejder. Kløvet træ og træsplinter som flyder rundt, kan skabe et farligt arbejdsmiljø. Fortsæt aldrig med at arbejde i et rodet arbejdsområde, som kan få dig til at glide eller falde. Hold tilskuere væk fra maskinen og lad aldrig personer, som

ikke har læst betjeningsvejledningen, bruge værktøjet.

Bemærk: Man kan aldrig lave en fuldstændig liste over advarsler. Brugeren skal bruge sin sunde fornuft og bruge maskinen på en sikker måde

## Sikkerhedsinstruktioner

---

### Advarsel:

Som med alt maskineri er der visse risici involveret i brugen af dette produkt. Udvisning af respekt og forsigtighed vil formindske risikoen for personlig skade. Hvis de normale forholdsregler ikke imødekommes kan det resultere i personlig skade eller beskadigelse af ejendom.

- ! Læs og bliv fortrolig med hele betjeningsvejledningen. Lær maskinens anvendelse og grænser at kende, såvel som specifikke potentielle risici.
- ! Kontroller for beskadigede dele. Før videre brug af maskinen, skal du tjekke skærmen eller andre dele, som kan være beskadigede for at sikre, at produktet vil fungere ordentligt og yde dens tilsigtede funktion. Tjek, at de bevægelige dele kører lige og ikke er beskadigede. Tjek montering eller andre forhold, som kan påvirke brugen af brændekløveren. En skærm eller andre dele, som kan være beskadiget, skal repareres og udskiftes.
- ! Sørg for at beskyttelsesskærmen og glideskinner altid er på plads.
- ! Bær altid ørebeskyttelse, øjenbeskyttelse/briller, ansigtsmaske og arbejdshandsker.
- ! Fjern justeringsnøgler/skruenøgler osv. Gør det til vane at tjekke om nøgler, skruenøgler osv. er fjernet fra maskinen før, at du tænder den.
- ! Brug aldrig maskinen, når du er under påvirkning af narkotika, alkohol eller medicin.
- ! Stå aldrig på maskinen. Du kan komme til skade, hvis du falder.

- ! Lad aldrig maskinen køre uden opsyn. Sluk for strømmen. Gå aldrig fra maskinen før den er stoppet helt med at køre.
- ! Fjern altid stikket fra stikkontakten, når du justerer, skifter dele eller reparerer på maskinen.
- ! Sørg for at det elektriske kabel er fuldt beskyttet, og at der ikke er nogen fare for skade af udstyr eller materiale. Undersøg altid kablet nøje før brug og udskift hvis det er beskadiget.
- ! Sørg for at dine hænder er holdt væk fra brændeknuden og kilerne hele tiden. Rør aldrig ved maskinens bevægelige dele, når maskinen er tændt.
- ! Bær ikke smykker eller løst tøj som kan hænge fast i brændekløveren.
- ! Trykket må ikke justeres – derved bortfalder garanti.

## Særlige sikkerhedsregler for brændekløvere

---

### Advarsel:

Brugen af denne kraftfulde maskine kan skabe særlige farer. Vær ekstra opmærksom for din egen og andres sikkerhed. Grundlæggende sikkerhedsforholdsregler skal altid følges for at mindske risikoen for skade eller farer. Læs denne betjeningsvejledning inden du bruger brændekløveren.

- ! Maskinen må kun betjenes af en person.
- ! Prøv aldrig på at kløve brændeknuder, som er større end den anbefalede brændestørrelse. Der må ikke være søm eller andet metal i brændet, da disse kan beskadige maskinen. Brændet skal skæres retvinklet i enden, og alle grene skal fjernes fra træstammen. Skær altid brændet i årernes retning. Du må ikke placere brændet på tværs, da det kan beskadige brændekløveren.
- ! Brugeren skal betjene brændekløveren med begge hænder.



- ! Maskinen må kun bruges af voksne, som har læst betjeningsvejledningen før brug. Ingen må bruge maskinen uden at have læst betjeningsvejledningen.
- ! Kløv aldrig to brændeknuder på en gang, da de kan vælte og skabe farer.
- ! Sæt aldrig en ny brændeknude på maskinen før den er færdig med den forrige, da dette er meget farligt.
- ! Når maskinen er i brug skal personer og dyr holdes væk i en afstand på mindst 5 meter.
- ! Pil aldrig ved brændekløverens beskyttelse og brug den aldrig uden dens beskyttelse.
- ! Tving aldrig brændekløveren til at kløve meget hårdt træ, med cylinderen under tryk i mere end 5 sekunder. Overophedet olie under tryk kan beskadige maskinen. Stop maskinen og prøv igen ved at dreje brændeknuden 90 grader. Hvis træet stadig ikke kan kløves, betyder det, at hårdheden overskrider maskinens evne, og træet må afvises for ikke at beskadige brændekløveren.
- ! Lad aldrig maskinen køre uden opsyn. Stop maskinen og tag stikket ud af kontakten, når du går fra den.
- ! Brugeren må ikke være under påvirkning af alkohol, narkotika, medicin eller være træt. At være frisk er vigtigt for sikkerheden.
- ! Brug ikke maskinen i områder med gas, benzin eller med andre slags brandfarlige materialer.
- ! Tjek altid at den elektriske strømforsyning er identisk med det som står på typeskiltet, og at det elektriske kredsløb er godt beskyttet, og med jordforbindelse.
- ! Åbn aldrig kontaktboksen eller motorskærmen. Hvis det er nødvendigt skal du kontakte en elektriker eller din forhandler.
- ! Sørg for at maskinen og kablet aldrig er i kontakt med vand. Strømkablet skal behandles forsigtigt, træk ikke i maskinens kabel, når du skal trække det ud af stikkontakten. Hold kablet

væk fra høj varme, olie og skarpe genstande.

## **Reklamation**

---

Dette produkt er garanteret imod fejl i fremstillingen i en periode på 2 år gældende fra købsdagen. Husk at gemme din kvittering som bevis på købet. Reklameretningen glæder ikke naturligt slid, samt ukyndig behandling, manglende vedligeholdelse, overlast, uoriginale reservedele, misbrug og skødesløs behandling.

## **Elektriske forbindelser**

---

Forbind hovedledningen til en standard elektrisk stikkontakt, som imødekommer de specifikationer som står på typeskiltet.

### **ADVARSEL! DENNE BRÆNDEKLØVER SKAL HAVE JORDFORBINDELSE**

Ved indgreb i det elektriske system, benyt altid en autoriseret el-installatør.

## **Forlængerledninger**

---

Hvis en forlængerledning skal bruges, skal den have monteret vandtætte stik og undgå at den kommer i berøring med vand.

Da forlængerledningen vil bevirke et fald i spændingen, som vil forhindre motoren i at yde fuld kraft og reducere maskinens funktion, er det vigtigt, at lederne i ledningerne har følgende specifikationer: 0-10 meter – lederens diameter: minimum 1,5 mm<sup>2</sup>.

Brændekløver med 230 volts motor behøver minimum 16 ampere.  
Brændekløver med 380 volts motor behøver minimum 10 ampere.

Hvis du er i tvivl kontakt en elektriker. Prøv ikke på selv at lave elektriske reparationer.

## **Klargøring**

---

Tag brændekløveren ud af emballagen og smør kløvehovedet ved den sorte plastic kant.

Kløveplade kan anbringes i to højder:

1 = kløvelængde 51 cm

2 = kløvelængde 105 cm

På begge sider af betjeningsgreb er fangarme monteret til at holde i mod træstykke, når stemplet går retur.

### **Montering af ledning i indgang.**

Skub rødt sikkerheds stop knap tilbage, og låget kan åbnes.

Herefter kan maskinen startes, når sikkerheds-stop trykkes ned, stopper maskinen.

### **Vending af fase (kun 380V).**

Hvis motoren på brændekløveren kører og stemplet ikke bevæger sig er det typisk fordi den ene af faserne i strømmen vender forkert. Dette kan ændres med en skruetrækker der presses ind i den sprække der er og drej 180 grader.

## **Opstart og vedligeholdelse**

---

Smør lidt olie i stempel tunnel på alle 4 sider.

Smør også med olie på de 4 top sider.

Smøring skal gentages efter hver 4 rummeter.

Husk også at kontrollere oliemængde i tanken.

## **LÆS VENLIGST FØLGENDE GRUNDIGT**

Alle reparationer og udskiftninger skal udføres af et autoriseret serviceværksted og ikke af køberen. Køberen påtager sig

alle risici og farer, som opstår ved køberens reparationer, udskiftninger og installationer af disse.

Grundet fortsat produkt udvikling, forbeholder Texas A/S sig ret til at forbedre produktet uden at være forpligtiget til at forbedre allerede solgte modeller.

Olie

Her tjekkes olieniveau ved rød oliepinde Olietype til supplering: hydraulik olie

### **Anbefalet hydraulisk olie**

---

Vi anbefaler følgende olie til den hydrauliske cylinder :

Texaco Texamatic 7045E.

Eller olie med tilsvarende viskositet.

## **Betjening**

---

### **Anbefalet størrelse på brænde**

Størrelsen på brændets diameter er kun vejledende. Et lille stykke brænde kan være svær at kløve, hvis det har knuder og dets fibre er meget stærke. Et større stykke brænde kan kløves, hvis dets fibre er bløde og løse.

Tving aldrig brændekløveren til at kløve meget hårdt træ i mere end 5 sekunder med cylinderen under tryk. Overophedet olie under tryk kan beskadige maskinen. Det er meget vigtigt, at hvis brændekløveren ikke kløver i første forsøg, skal du stoppe maskinen og vende brændeknuden 90 grader. Hvis brændet stadig ikke kan kløves, betyder det at brændets hårdhed overstiger maskinens evne og brændet skal afvises, så det ikke beskadiger maskinen.

Ved kløvning skal begge betjeningsgreb Anvendes, som vist på billedet.

Variabel kløvelængde fra 10- 105 cm. Højde justeres ved at begge betjenings-

greb trykkes ned (lodret) til ønsket  
længde  
af træstykke, her slippes det ene  
betjenings  
greb. (vist med pil).  
Fingerskrue løsnes (vist) og højdestang  
trækkes op, og fingerskrue strammes  
igen  
(vist).

**NB. 4-delt kløvehoved kan købes som  
ekstra tilbehør.**

### **Transport**

---

Transport af maskinen foretages bedst  
når brændekløveren er placeret i en  
lodret position.

Stroppen kan holde håndtagene fast  
under transport

### **Opbevaring**

---

Brændekløveren opbevares stående  
lodret.

# English

## Contents

---

Illustrations.....	2
Symbols.....	4
Contents.....	12
Identification of symbols.....	12
Safety instructions.....	12
Electric connections.....	13
Extension leads.....	13
Making the log splitter ready.....	14
Starting and maintenance.....	14
Oil.....	14
Recommended hydraulic oil.....	14
Operation.....	14
Recommended size of logs to be split ..	14
Transport.....	14
Storage.....	15
Deutch.....	16
Specifications.....	36
Trouble shooting.....	40
EC Certificate of conformity GB.....	46

### Spare parts

Part list and explosive drawings for the specific product, can be found on our website [www.texas.dk](http://www.texas.dk)

If you help find part numbers yourself, it will ease the service.

For purchase of spare parts, please contact your dealer.

### Identification of symbols

---

Standard graphic symbols are used on all machines in order to ensure complete safety of all parts of the log splitter. As these symbols are very important, please read below-mentioned information thoroughly.

### Special warning when using this log splitter

Using this powerful tool may create special hazards.

Take particular care to safeguard yourself and those around you.

**Hydraulic systems.** Never operate this tool if there is a hazard presented by hydraulic fluid. Before using the log splitter, check for hydraulic leaks. Be sure that the tool and your work area is clean and free of oil spills. Hydraulic fluid can create hazards causing you to slip and fall, your hands to slip while using the machine or cause a fire hazard.

**Electrical safety.** Never operate this tool if there is an electrical hazard. Never operate a log splitter in wet conditions. Never operate this tool with an improper electric cord or extension cord. Never operate this tool unless you are able to plug it into a properly grounded outlet which supplies power as stated on the type tag and is protected by a 16 Amp circuit switch if you have a machine with a 230 Volt motor and 10 Amp if you have a machine with a 380 Volt motor.

**Physical hazards.** Log splitting creates special physical hazards. Never operate this tool unless you are wearing proper safety gloves, hard-toed shoes and approved eye protection etc. Watch out for splitters in order to avoid puncture, injury and jamming the tool. Never try to split logs which are too large or small to fit properly within the tool. Never attempt to split logs containing nails, wires or other debris. Clean up as you work, accumulated split wood and wood chips can create a hazardous work environment. Never continue to work in a cluttered work area which may make you slip, trap or fall. Keep onlookers away from the tool and never allow unauthorized persons to operate this tool.

NOTICE. No list of warning can include everything. The operator must use common sense and operate the log splitter in a safe manner.

### Safety instructions

---

**Warning:**

As with all machinery there are certain hazards involved with the operation and use. Exercising respect and caution will lessen the risk of personal injury considerably. However, if normal safety precautions are overlooked or ignored it might result in personal injury to the operator or damage of property.

- ! Read and become familiar with the entire user manual. Learn the machine's applications and limitations as well as the specific potential hazards particular to it.
- ! Control damaged parts. Before further use of the machine, a guard or other part that may be damaged shall be inspected to ensure that it will operate properly and perform in its intended function. Check for alignment of the moving parts, breakage of parts, mounting, or any other conditions that may affect its operation. A guard or other parts that are damaged should be properly repaired or replaced.
- ! Disconnect the machine before servicing it and before replacing any parts such as blades, bits, cutters etc.
- ! Keep guards and slide bars in place and in working order.
- ! Always carry ear protectors/defenders and eye protection/goggles, face protection and working gloves.
- ! Always remove adjusting keys/spanners etc. Form habit of checking to ensure that keys and spanners etc. are removed from the machine before turning it on.
- ! Never use the machine under influence of drugs, alcohol or medication.
- ! You must never stand on the machine, injury could occur in case of a fall.
- ! You must never leave the machine running unattended. Always turn the power off. Don't leave the machine until it comes to a complete stop.
- ! Always remove the plug from the electric outlet when adjusting, changing parts or repairing the machine.

- ! Ensure that the electric cable is fully protected and there is no danger of damage of equipment or materials. Always inspect the cable thoroughly before use and replace if any damage is apparent.
- ! Keep your hands well clear of the log, pusher and wedge at all times. Never touch the moving parts of the machine when the machine is switched on.
- ! Do not wear any jewellery or loose clothing that could be snagged by the log splitter.

---

**Electric connections**

---

Connect the main lead to a standard electric outlet, which equals the specification listed on the type tag/name plate.

**WARNING!**  
**THIS APPLIANCE MUST HAVE A  
GROUND CONNECTION**

**Interference with the electric system, can be dangerous, always contact a qualified electrician.**

---

**Extension leads**

---

If an extension cable is to be used, always make sure water proof cables are used and that the connector is kept well clear of any water.

Since the cable will produce a voltage drop, that will prevent the engine from supplying full power and reduce the machine's function, it is essential that the conductors in the cable conform the following specifications.

0-10 meters - diameter of conductor - 1,5 mm<sup>2</sup>  
Logsplitters with 380 V engine will not have this problem.

Logsplitter with 230 V engine acquires 16 amperes.

Logsplitter with 380 V engine acquires 10 amperes.

If any doubts please consult a qualified electrician. Do not attempt any electrical repairs yourself.

### **Making the log splitter ready**

---

Remove the log splitter from its packing and lubricate the splitting head by its plastic edge.

The splitting plate can be adjusted in two heights:

1 = Splitting length 51 cm

2 = Splitting length 105 cm

On both sides of the handles arms have been mounted to fasten the logs when the piston moves back.

Mounting of the wire at the inlet.  
Push the red safety stop button back and the lid can be opened.  
Hereinafter the machine can be started when the safety button is pressed down, the machine stops.

### **Starting and maintenance**

---

Lubricate with some oil in the piston tunnel on all 4 sides.

Lubricate also with some oil on the 4 top sides.

Lubrication shall be repeated after every 4 cubic meters.

Also remember to inspect the oil level in the tank.

### **Oil**

---

The oil level is checked by the means of the red oil stick.  
Oil type for supplement: hydraulic oil.

### **Recommended hydraulic oil**

---

We recommend the following oil to the hydraulic cylinder : Texamatic 7045  
Art. no. 90306479

Or oil with corresponding viscosity

### **Operation**

---

#### **Recommended size of logs to be split**

---

The diameter of the log is only indicative. A small piece of wood can be difficult to split if it has knots or if its fibres are very tough. A larger piece of wood can be split if its fibres are smooth and loose.

Never force the log splitter to split more than 5 seconds with the cylinder under pressure in order to split excessively hard wood. Overheated oil under pressure may damage the machine. It is very important that if the log splitter does not split in the first attempt, please stop the machine and rotate the log 90 degrees. If the wood still cannot be split, it means that the hardness of the wood exceeds the capacity of the machine and it must be rejected in order not to damage the log splitter.

When splitting both handles shall be used as shown on picture.

Variable splitting length from 10-105 cm. Height is adjusted by pushing down both handles (vertically) to the requested size of wood. Here you let go of one of the handles (shown with arrow) Loosen the knurled nut (shown) and the bar indicating the height is pulled up and the knurled nut is refastened (shown).

**4-head wedge can be purchased as an extra accessory.**

### **Transport**

---

Transport the machine when the log splitter is in a horizontal position.

The strap can fasten the handles during transport.

## **Storage**

---

The log splitter is to be stored in a vertical position.

## **PLEASE READ THE FOLLOWING CAREFULLY**

ALL REPAIRS AND REPLACEMENTS MUST BE CARRIED OUT BY AN AUTHORIZED DEALER AND NOT BY THE PURCHASER. THE PURCHASER ASSUMES ALL RISKS AND LIABILITIES ARISING OUT OF HIS OR HER REPAIRS TO THE ORIGINAL PRODUCT OR REPLACEMENT OF PARTS THERETO OR INSTALLATION OF THESE.

Due to continued product development Texas A/S reserves the right to improve the product without improving already sold models.

# Deutsch

Illustrationen .....	2
Symbole.....	4
Die Symbole .....	16
Sicherheitshinweise .....	16
Elektrischer Anschluß .....	17
Anwendung.....	17
Mögliche Holzgrößen .....	17
Öl .....	18
Transport .....	18
Spezifikationen .....	36
Fehlersuche .....	41
CE Konformitätserklärung DE.....	46

## Die Symbole

---

Standardisierte Symbole helfen Ihnen, die Gefahrenpunkte am Gerät zu sehen und entsprechend zu reagieren. Verhalten Sie sich gemäß den Anleitungen!

## Sicherheitshinweise

---

- Wichtig -

Lesen Sie diese Sicherheitshinweise aufmerksam durch und halten Sie sich daran. Von jedem technischen Gerät kann eine Gefahr für Körper und Gesundheit ausgehen, wenn die Bedienung nicht ordnungsgemäß erfolgt. Zu Ihrer eigenen und zur Sicherheit Dritter, müssen Sie den folgenden Punkte Beachtung schenken und diese gewissenhaft umsetzen.

- ! Lesen Sie die Bedienungsanleitung und machen Sie sich mit der Bedienung des Gerätes vertraut.
- ! Bei geringsten Unsicherheiten, fragen Sie unbedingt Ihren Händler.
- ! Vor jedem Gebrauch muss der Holzspalter auf Beschädigungen hin überprüft werden. Lassen Sie das Gerät OHNE Holz einmal ganz ausfahren um zu sehen, ob der Schlitten einwandfrei funktioniert.

Achten Sie auf beschädigte Kabel oder gar Ölaustritte. Wenn Sie sich nicht sicher sind, kontaktieren Sie entweder Ihren Händler oder im Zweifelsfall uns.

- ! Halten Sie das Gerät sauber. Achten Sie darauf dass Holzsplitter nicht in die Führungen geraten.
- ! Verwenden Sie während der Arbeit mit dem Holzspalter Schutzkleidung. Einige Hölzer neigen zum plötzlichen Auseinanderbrechen. Tragen Sie keine Kleidung oder Schmuck, der durch Herabhängen in den Holzspalter geraten kann. Stecken Sie lange Haare hoch, damit sich diese nicht im Werkzeug verfangen.
- ! Schalten Sie die Maschine aus bevor Sie diese verlassen. Lassen Sie die Maschine nicht unbeobachtet. Halten Sie Personen und besonders Kinder von der Maschine fern, wenn gearbeitet wird. Ein Sicherheitsradius von 5m muss eingehalten werden um nicht von plötzlich reißendem Holz getroffen zu werden.
- ! Prüfen Sie das Holz vor dem Spalten auf Nägel oder eingeschlagene Fremdkörper. Entfernen Sie diese vor dem Spalten.
- ! Spalten Sie NIEMALS das Holz quer zum Faserverlauf. Das Holz wird bersten und ggf. wie ein Geschoß links und rechts vom Holzspalter wegfliegen. GRUNDSÄTZLICH muss das Holz mit den Stirnseiten (Schnittseiten) zum Werkzeug hin, eingelegt werden. Sie erkennen die richtige Richtung des Faserverlaufs daran, dass Sie die Ringe im Schnittbild erkennen können. Ist das Holz z.B. quer zum Faserverlauf gesägt, erkennen Sie nur in Längsrichtung verlaufende Fasern.
- ! Sollte Sie dieser Abschnitt etwas verunsichert haben, fragen Sie Ihren Händler oder uns.



- ! Brechen Sie jeden Spaltversuch ab, wenn sich das Holz auf der Maschine verschiebt oder das Spaltergebnis nicht richtig ist (Spaltbildung nicht mittig sondern direkt zum Rand hin).
- ! Greifen Sie NIEMALS in die laufende Maschine. Auch nicht um ein Holz während des Spaltens festzuhalten.
- ! Führen Sie NIEMALS konstruktive Veränderungen an der Maschine durch. Wenn etwas nicht ordnungsgemäß funktioniert, kontaktieren Sie Ihren Kundendienst.
- ! Wenn der Holzspalter aus irgendeinem Grund das Holz nicht spalten kann, versuchen Sie es nicht mit Gewalt, sondern nehmen Sie ein anderes Holz. Hat der Spaltdruck Ihrer Meinung nach nachgelassen, kontaktieren Sie den Händler für eine Fehlerdiagnose.
- ! WICHTIG!!!! Verwenden Sie den Holzspalter nur für den Zweck des Holzspaltens. Er ist nur hierfür konzipiert. Zweckentfremdung kann Verletzungen an Personen oder Beschädigungen an Objekten und dem Holzspalter selbst verursachen!
- ! Sie sind für ihr Wohl und Gesundheit selbst verantwortlich. Setzen Sie sich niemals einer Gefahr aus. Arbeiten Sie nicht alkoholisiert oder unter Drogen- bzw. Medikamenteneinfluß. Arbeiten Sie mit höchster Konzentration und beobachten Sie die Arbeitsweise des Gerätes um im rechten Moment zu Stoppen.
- ! Nicht eingewiesene Personen dürfen nicht mit der Maschine arbeiten. Halten Sie diese fern.

## **Elektrischer Anschluß**

---

Verbinden Sie das Gerät mit einem Stromanschluß der die geforderten Spezifikationen erfüllt.

Achtung: Der Stromanschluß und die Stromleitung muss geerdet sein.

Verwenden Sie nur geeignete Kabel für den Außeneinsatz. Der Stromanschluß muss spritzwassergeschützt sein und die einschlägigen Normen erfüllen.

Verwenden Sie ausschließlich Kabel die mit einer Leistung höher als die des Gerätes angegeben sind.

**Verwenden Sie nie Verlängerungskabel, die mehr als 10 Meter lang sind**

Wenn Zweifel, bitte, einen qualifizierten Elektriker konsultieren. Versuchen Sie elektrische Instandsetzungen nicht selbst.

## **Anwendung**

---

### **Mögliche Holzgrößen**

---

Der Durchmesser des Holzes ist nur bezeichnend. Ein kleines Stück Holz kann schwierig sein, sich zu teilen, wenn es Knoten hat oder wenn seine Fasern sehr zäh sind. Ein grösseres Stück Holz kann geteilt werden, wenn seine Fasern glatt und lose sind. Bei harten Hölzern ist es wichtig, das Sie niemals länger als 5 Sekunden gegen Überdruck arbeiten (lautes Zischgeräusch aus dem Gerät). Überhitztes Öl unter Druck kann die Maschine beschädigen. Es ist sehr wichtig das, wenn sich das Holz nicht beim ersten Versuch teilt. Es um 90 Grad zu drehen um es erneut zu versuchen. Wenn das Holz immer noch nicht geteilt werden kann, bedeutet es, dass die Härte vom Holz die Kapazität der Maschine übersteigt.

Verwenden Sie nur Hölzer die SICHER fixiert werden können und den Holzspalter nicht überfordern.

beweglichen Teile um Verletzungen zu vermeiden.

**Durchmesser max. 40 cm / 100 cm  
Lang**

Bei der Arbeit müssen beide Hebel benutzt werden. Stellen Sie den Holzblock auf den Arbeitstisch. Klemmen Sie das Holz mit den Hebeln ein um es sicher zwischen den Klauen zu fixieren. Drücken Sie nun gleichzeitig die Inneren Hebel herunter. Das Werkzeug fährt nun Abwärts. Fahren sie vorsichtig an das Holz heran. Prüfen Sie ob der Keil gerade in das Holz eintaucht. Spalten Sie das Holz durch.

Um die Variable Spalthöhe einzustellen, fahren Sie Den Keil bis in die gewünschte Höhe. Lassen Sie nun Einen Hebel los. Der Keil stoppt. Stellen Sie nun die Verstellmutter fest. Der keil wird nun immer an der gewünschten Stelle Stoppen.

**Der Tisch kann in zwei Positionen montiert werden.  
Oben für kurze hölzer und Unten für längere Hölzer.**

## **Öl**

---

Achten Sie immer darauf das genügend Öl im Öltank ist. Messen Sie den Ölstand Mit dem Peilstab am Verschlussdeckel.

**Empfohlenes hydraulisches Öl  
Wir empfehlen das folgende Öl**

**Texamatic 7045 Art. Nr. 90306479**

Oder Hydrauliköl

## **Transport**

---

Transportieren Sie den Holzspalter immer in stehender Position. Fixieren alle

# SF

## Sisältö

---

Kuvitukset .....	2
symboli.....	4
Sisältö .....	19
Merkkien selitykset .....	19
Turvallisuusohjeet.....	19
Sähkökytkennät .....	20
Jatkojohdot .....	20
Halkomakoneen ominaisuudet.....	21
Halkomakoneen käyttöönotto.....	21
Käyttö.....	21
Pilkottavien halkojen suositeltu koko .....	21
Öljy .....	22
Suosittelava hydraulikkaöljy .....	22
Kuljetus .....	22
Ole hyvä ja lue seuraava huolellisesti. ....	22
Varastointi.....	37
Vian etsintä. ....	42
CE Vaatimustenmukaisuusvakuutus SL	46

## Merkkien selitykset

---

Standardoituja graafisia merkkejä käytetään kaikissa koneissa, jotta varmistetaan halkomakoneen kaikkien osien turvallinen käyttö. Koska nämä merkit ovat erittäin tärkeitä, ole hyvä ja lue alla oleva informaatio huolellisesti.

### Erikoisvaroitus käytettäessä halkomakonetta.

Käytettäessä tätä tehokasta laitetta saattaa syntyä erityisiä riskejä. Huolehdi tarkasti itsesi ja ympärilläsi olevien turvallisuudesta.

**Hydraulijärjestelmä.** Älä koskaan käytä tätä laitetta, jos on olemassa hydraulisen nesteen aiheuttama vaara. Ennen kuin käytät halkomakonetta, tarkista hydrauliset vuodot. Varmista, että laite ja työskentelyalue ovat puhtaita eikä niissä ole kaatunutta/vuotanutta öljyä. Hydraulinen neste voi aiheuttaa riskin

liukastua ja kaatua tai käsiesi lipsua koneen käytön aikana tai tulipaloriskin.

**Sähköturvallisuus.** Älä käytä tätä konetta sähköriskin vallitessa. Älä koskaan käytä halkomakonetta märissä olosuhteissa. Älä koskaan käytä tätä laitetta huonon tai epäsovikkaan sähköjohdon tai jatkojohdon kanssa. Älä koskaan käytä tätä laitetta, ellei voi kytkeä sitä kunnolla maadoitettuun pistorasiaan, josta saa virtaa ohjekyltin osoittamalla tavalla ja joka on suojattu 16Amp. piirikytkimellä.

**Fyysiset riskit.** Halkomakoneen käyttämiseen liittyy erityisiä fyysisiä riskejä. Älä koskaan käytä halkomakonetta ilman sopivia turvallisuuskäsineitä, kovakärkisiä kenkiä, asiaankuuluvaa silmien suojausta yms. Varo kiiloja välttääksesi koneen vaurioittamista ja häiritsemistä. Älä koskaan yritä halkaista koneella puunpaloja, jotka ovat liian isoja tai pieniä sopiakseen koneeseen kunnolla. Älä koskaan yritä halkaista puunpaloja, joissa on nauloja, rautalankaa tai muita rakennusjätteitä. Siivoa työskentelysi jälkeen; kertyneet halot ja puulastut voivat aiheuttaa vaaroja työympäristössä. Älä koskaan jatka työskentelyä sekaisella työskentelyalueella, jossa saatat liukastua, kompastua tai kaatua. Pidä katselijat kaukana laitteesta äläkä koskaan anna luvattomien henkilöiden käyttää tätä laitetta.

**HUOMIO.** Mikään varoituslista ei sisällä kaikkia riskejä. Käyttäjän täytyy käyttää tervettä järkeä ja käyttää halkomakonetta turvallisella tavalla.

## Turvallisuusohjeet

---

### Varoitus :

Kaikkien koneiden käyttämiseen liittyy tiettyjä riskejä. Harjoittelu ja huolellisuus vähentävät henkilökohtaisen loukkaantumisen riskiä huomattavasti. Kuitenkin mikäli normaalit turvatoimet

laiminlyödään, se saattaa johtaa käyttäjän loukkaantumiseen tai omaisuuden vahingoittumiseen.

- ! Lue ja tutustu koko käyttöoppaaseen. Opettele tuntemaan koneen käyttötarkoitus ja sen rajoitukset sekä siihen liittyvät mahdolliset riskit.
- ! Tarkista vahingoittuneet osat. Ennen kuin taas käytät konetta tulee sinun tarkistaa, että esim. rajoitin tai muu vahingoittunut osa toimii jälleen tarkoituksenmukaisella tavalla. Tarkista liikkuvien osien suuntaus, osien säröt, kiinnitys tai mikä tahansa muu ominaisuus, joka voi vaikuttaa laitteen toimintaan. Rajoitin tai muut vahingoittuneet osat tulee korjata kunnolla tai vaihtaa.
- ! Sammuta kone ja irrota se virtalähteestä ennen kuin huollat sitä tai vaihdat siihen mitään osia, kuten teriä tms.
- ! Pidä rajoitin ja johteet paikoillaan ja niiden toimintakyky hyvänä.
- ! Pidä aina ylläsi korvasuojaimia ja silmän suojaimeja/suojalaseja, kasvosuojausta ja työhanskoja.
- ! Poista aina jokoavaimet/ruuviavaimet ym. Ota tavaksi tarkistaa, ettei niitä ole, ennen kuin käynnistät koneen.
- ! Älä koskaan käytä konetta huumeiden, alkoholin tai suorituskykyä heikentävän lääkityksen vaikutuksen alaisena.
- ! Älä koskaan seiso koneen päällä. Saatat kaatua ja loukkaantua.
- ! Älä koskaan jätä konetta päälle ilman valvontaa. Käännä virta aina lähtiessäsi pois päältä. Älä koskaan jätä konetta ilman valvontaa, ennen kuin se on kokonaan pysähtynyt.
- ! Poista aina pistoke pistorasiasta, kun säädät konetta, vaihdat siihen osia tai korjaat sitä.
- ! Varmista, että sähköjohto on kokonaan suojattu eikä ole vaaraa vahingoittaa laitteita tai materiaaleja. Tarkista johto aina huolellisesti ja vaihda se, jos se on vahingoittunut.

! Pidä kätesi aina erossa haloista, painimesta ja kiilasta. Älä koskaan koske koneen liikkuviin osiin, vaikka kone on sammutettu.

! Älä pidä mitään koruja tai löysiä vaatteita, jotka voisivat joutua halkomakoneeseen.

### **Sähkökytkennät**

---

Yhdistä pääjohto standardoituun pistorasiaan, joka on yhteensopiva niiden ominaisuuksien kanssa, jotka laitteesi tyyppikyltissä mainitaan.

### **VAROITUS! TÄLLÄ KONEELLA ON OLTAVA MAADOITUS.**

**TÄRKEÄÄ:** Johdon sisällä olevat kaapelien värit vastaavat seuraavia kodeja. (koodit voivat vaihdella maittain.)

Vihreä / keltainen – maa

Sininen – neutraali

Ruskea – live

Jos säädettävä liitäntäjohto tässä laitteessa ei vastaa tunnusväreiltään vastakappaleisiin, toimi seuraavasti:

Yhdistä vihreä/keltainen johto napaan, joka on merkitty E-kirjaimella tai maa-merkillä tai vihreällä/keltaisella värillä.

Yhdistä ruskea johto napaan, joka on merkitty L-kirjaimella tai punaisella värillä.

Yhdistä sininen johto napaan, joka on merkitty N-kirjaimella tai mustalla värillä.

### **Jatkojohdot**

---

Jos käytetään jatkojohtoja, suositellaan, että käytetään vedenkestäviä johtoja ja että välikappale pidetään tarkasti vedeltä suojassa.

Jatkojohdon aiheuttama jännitehäviö estää konetta tarjoamasta täyttä tehoa ja vähentää koneen toimintaa. On tärkeää, että kaapelin sähkönjohtimet ovat seuraavien ominaisuuksien mukaisia.

0-10 metriä – sähkönjohtimen halkaisija – 1,5 mm<sup>2</sup>.

## **Älä koskaan käytä jatkojohtoja, jotka ovat yli 10 metriä pitkiä.**

Jos on epäselvyyttä, konsultoi pätevää sähköalan ammattilaista. Älä yritä mitään sähkökorjauksia itse.

Logsplitter with 380 V engine acquires 10 amperes.  
Halkomakone jolla on 280 V moottori vaatii 10 ampeeria.

### **Halkomakoneen ominaisuudet**

1. **Kuljetettavuus:** Pieni koko, alhainen paino ja sisäänrakennetut pyörät tekevät tämän tehokkaan laitteen kuljettamisen helpoksi.
2. **Sähköllä toimiva:** Kätevällä ja luotettavalla sähkökäyttöisellä hydraulikkasysteemillä vältät pienen bensamoottorin ylläpitämisen kulut ja vaivan. Kytke vain laite pistorasiaan ja ala halkomaan.
3. **Hydrauliikka-painin:** Tehokas hydrauliikka-painin pilkkoo halot turvallisella ja hallitulla tavalla käyttämättä akseleita, moukareita tai kiiloja.
4. **Kaksinkertainen turvallisuuskontrolli** : Sisäänrakennettu turvallisuussuunnittelu pitää kätesi pois haloista ja kiilasta operaation aikana.
5. **Kestävä teräsrakenne.** Hitsattu teräsrakenne ja umpinainen hydrauliikkapainin tekevät tästä halkomakoneesta sinulle lujan ja kestävän työvälineen vuosiksi.

### **Halkomakoneen käyttöönotto**

Poista halkomakone pakkauksestaan ja voitele halkojan pää.

Kiilan levy/alusta voidaan säätää kahteen eri korkeuteen.

1 = Kiilan pituus 51cm

2 = Kiilan pituus 105 cm

Molempien kahvojen puolelle on asennettu kammet, jotka kiinnittävät halot, kun painin tulee takaisin.

Johdon kiinnittäminen laitteeseen. Paina punaista turvallisuus-stopia ja luukku voidaan aukaista. Tämän jälkeen kone voidaan käynnistää. Kun turvallisuus-nappi painetaan alas, kone pysähtyy.

Sähköjännitteen ehdot : Minimi16 Amp. ja johto min. 2,5 mm<sup>2</sup>.

Logsplitter with 380 V engine acquires 10 amperes.

Halkomakone jolla on 230 V moottori vaatii 10 ampeeria.

### **Käyttö**

#### **Pilkottavien halkojen suositeltu koko**

Halkaistavan puun koko on ainoastaan suuntaa antava. Pienikin puunpalanen voi olla vaikea pilkkoa, jos siinä on oksia tai jos sen kuidut ovat hyvin sitkeitä. Isompia puunpaloja voi halkoa, jos sen kuidut ovat pehmeitä ja löysiä.

Yrittäessäsi halkoa erittäin kovaa puuta, älä koskaan pakota halkomakonetta toimimaan, pitämällä sylinteriä paineen alla enempää kuin viisi sekuntia, Paineen alainen, likuumentunut öljy saattaa vahingoittaa konetta.

Mikäli halkomakone ei halkaise puuta ensimmäisellä yrittämällä, on tärkeää pysäyttää kone ja kääntää puuta 90 astetta. Jos kone ei siltikään pysty halkaisemaan puuta, se tarkoittaa, että puun kovuus ylittää koneen kapasiteetin ja puu täytyy poistaa, jotta halkomakone ei vahingoitu.

Halkoessa tulee käyttää molempia käsiä, kuten kuvassa näkyy.

Muunneltava halkaisupituus, 10cm-105cm

Korkeutta säädetään painamalla alas molempia kahvoja

(pystysuunnassa) haluttuun puun kokoon. Tämän jälkeen päästetään irti toisesta kahvasta. (osoitettu nuolella), löysennetään ruuvia(osoitettu) ja keppi, joka osoittaa korkeutta vedetään ylös ja ruuvi kiristetään.

Jatkuvan tuotekehityksen takia Texas A/S säilyttää oikeuden kehittää tätä tuotetta ilman velvollisuutta tehdä näitä muutoksia jo myytyihin malleihin.

## **NB. Lisävaruste : 4-päinen kiila**

### **Öljy**

---

Öljyn taso tarkistetaan punaisesta öljytikusta.  
Öljyn tyyppi täydentämiseen:  
hydrauliikkaöljy

### **Suosittelava hydrauliikkaöljy**

---

Me suosittelemme seuraavaa öljyä hydrauliikkasyylinteriin: Texsmatic 7045.

Tai öljyä vastaavalla viskositeetillä.

### **Kuljetus**

---

Kuljeta kone vaakasuuntaisessa (horisontaalisessa) asennossa.

Kahvat voidaan kiinnittää haa`lla kuljetuksen ajaksi.

### **Ole hyvä ja lue seuraava huolellisesti.**

---

KAIKKI KORJAUKSET JA OSIEN VAIHTAMISET TULEE SUORITTA A VALTUUTETUN JÄLLEENMYYJÄN TOIMESTA, EI OSTAJAN TOIMESTA. OSTAJA OTTAA ITSELLEEN KAIKKI RISKIT JA VASTUUT, JOITA AIHEUTUU HÄNEN ALKUPERÄISEEN TUOTTEESEEN TEKEMISTÄ KORJAUKSISTA TAI OSIEN VAIHTAMISESTA TAI ASENTAMISESTA.

**Huomioi:** Emme vastaa käännösten tai painovirheiden aiheuttamista vahingoista. Pidätämme oikeuden muutoksiin ilman eri ilmoitusta. Laitteen normaali toimitus saattaa vaatia osittaista itse asentamista.

# Français

## Sommaire

---

Illustrations.....	2
Symbole.....	4
Sommaire .....	23
Identification des symboles.....	23
Consignes de sécurité .....	23
Branchements électriques .....	24
Rallonges électriques .....	24
Préparer le fendeur de bûche .....	25
Démarrage et maintenance .....	25
Huile .....	25
Fonctionnement.....	25
Transport .....	26
Entreposage .....	26
Caractéristiques techniques.....	37
Diagnostic de pannes .....	43
Déclaration de conformité F.....	46

## Identification des symboles

---

Des pictogrammes standard sont utilisés sur toutes les machines afin de garantir la sécurité totale de toutes les pièces du fendeur. Ces pictogrammes étant très importants, veuillez lire les informations ci-dessous en intégralité.

## Avertissement particulier relatif à l'utilisation du fendeur de bûche

Utiliser cet outil puissant peut engendrer des risques particuliers. Veuillez particulièrement à vous protéger vous et les personnes autour de vous.

**Systemes hydrauliques.** N'utilisez jamais cet outil si le fluide hydraulique présente un risque. Avant d'utiliser le fendeur de bûche, vérifiez qu'il n'y a pas de fuites hydrauliques. Assurez-vous que l'outil et votre zone de travail sont propres et exempts de fuites d'huile. Le fluide hydraulique peut vous faire glisser et chuter, faire glisser vos mains quand vous utilisez la machine ou entraîner un risque d'incendie.

**Sécurité électrique.** N'utilisez jamais cet outil s'il y a un risque électrique. N'utilisez jamais le fendeur de bûche dans des conditions humides. N'utilisez jamais cet outil avec un câble électrique inadéquat ou une rallonge électrique. N'utilisez jamais cet outil à moins de pouvoir le brancher à une prise correctement raccordée à la terre fournissant du courant comme indiqué sur la plaque signalétique et protégée par un interrupteur de circuit de 16 A si vous avez une machine avec un moteur de 230 V et 10 A si vous avez une machine avec un moteur de 380 V.

**Risques physiques.** Fendre des bûches engendre des risques physiques particuliers. N'utilisez jamais cet outil sauf si vous portez des gants de sécurité, des chaussures coquées, des protections pour les yeux, etc. adéquats. Attention aux éclats afin d'éviter perforations et blessures et de bloquer l'outil. N'essayez jamais de fendre des bûches trop larges ou trop petites pour s'adapter correctement à l'outil. N'essayez jamais de fendre des bûches comportant clous, câbles et autres débris. Nettoyez pendant que vous travaillez. Les éclats et copeaux accumulés peuvent engendrer un environnement de

travail dangereux. Ne continuez jamais à travailler dans un environnement encombré pouvant vous faire glisser, attraper ou tomber. Tenir toute personne à l'écart de l'outil et interdisez aux personnes non autorisées d'utiliser cet outil.

NOTE. Aucune liste d'avertissement ne saurait être exhaustive. L'opérateur doit faire preuve de bon sens et utiliser le fendeur de bûche de manière sûre.

## Consignes de sécurité

---

**Attention :**

comme avec toutes les machines, il existe certains risques liés à l'utilisation. Faire preuve de respect et d'attention diminuera considérablement le risque de blessure personnelle. Si toutefois les précautions de sécurité sont négligées ou ignorées, cela peut entraîner une blessure personnelle de l'opérateur ou endommager des biens.

- ! Lisez et connaissez l'intégralité du manuel de l'utilisateur. Apprenez les applications et limitations de la machine ainsi que les risques particuliers potentiels qui s'y rapportent.
- ! Contrôlez les pièces endommagées. Avant d'utiliser la machine, une protection ou tout autre pièce pouvant être endommagée devra être inspectée pour garantir qu'elle fonctionnera correctement et accomplira sa fonction. Vérifiez l'alignement des pièces mobiles, la rupture de pièces, le montage ou tout autre problème pouvant affecter son fonctionnement. Une protection ou toute autre pièce endommagée doit être réparée correctement ou remplacée.
- ! Débranchez la machine avant maintenance et avant de remplacer toute pièce.
- ! Gardez les protections et glissières en place et en ordre de fonctionnement.
- ! Portez toujours des protège-oreilles / casques antibruit ou des protections des yeux / lunettes de sécurité, une protection du visage et des gants de travail.
- ! Retirez toujours les clés de réglage, etc. Prenez l'habitude de vérifier que les clés, etc. sont retirées de la machine avant de la mettre en marche.
- ! N'utilisez jamais la machine sous l'influence de drogues, d'alcool ou de médicaments.
- ! Ne vous tenez jamais sur la machine, vous pourriez vous blesser en cas de chute.

- ! Ne laissez jamais la machine fonctionner sans surveillance. Coupez toujours l'alimentation. Ne quittez jamais la machine avant qu'elle soit complètement arrêtée.
- ! Retirez toujours la prise quand vous effectuez un réglage, remplacez des pièces ou réparez la machine.
- ! Assurez-vous que le câble électrique est bien protégé et qu'il n'y a pas de risque de dommage de l'équipement ou des matériels. Inspectez toujours le câble en entier avant utilisation et remplacez-le si des dommages sont visibles.
- ! Tenez en permanence vos mains à distance de la bûche, du vérin et du coin. Ne touchez jamais les pièces mobiles de la machine quand elle est sous tension.
- ! Ne portez pas de bijoux ou de vêtements amples pouvant être happés dans le fendeur de bûche.

### **Branchements électriques**

---

Branchez le cordon à une prise électrique standard équivalente aux spécifications mentionnées sur la plaque signalétique.

### **ATTENTION ! L'APPAREIL DOIT ÊTRE RACCORDÉ À LA TERRE**

Les interventions sur le système électrique peuvent être dangereuses. Contactez toujours un électricien qualifié.

### **Rallonges électriques**

---

Si une rallonge électrique doit être utilisée, assurez-vous toujours que des câbles étanches sont utilisés et que le connecteur est bien tenu à l'écart de l'eau.

Comme le câble produira une baisse de tension qui empêchera le moteur de fournir la puissance complète et amoindrira le fonctionnement de la machine, il est essentiel que les conducteurs dans le câble soient conformes aux spécifications suivantes.



0-10 mètres - section du conducteur -  
1,5 mm<sup>2</sup>

Les fendeurs de bûche avec un moteur de  
380 V n'auront pas ce problème.

Un fendeur de bûche avec un moteur de  
230 V absorbe 16 ampères.

Un fendeur de bûche avec un moteur de  
380 V absorbe 10 ampères.

En cas de doute, veuillez consulter un  
électricien qualifié. N'essayez pas de  
réaliser vous-même des réparations  
électriques.

### **Préparer le fendeur de bûche**

---

Retirez le fendeur de bûche de son  
emballage et lubrifiez la tête de fendage  
par son arête en plastique.

La plaque de fendage peut être réglée  
sur deux hauteurs:

1 = longueur de fendage 51 cm

2 = longueur de fendage 105 cm

Les griffes de serrage de la bûche  
servent à maintenir le bois lors des  
mouvements du vérin.

Monter le câble à l'entrée.

Levez le bouton d'arrêt d'urgence rouge  
pour pouvoir ouvrir le couvercle. La  
machine peut ensuite être démarrée. La  
machine s'arrête quand le bouton d'arrêt  
d'urgence est enclenché.

### **Démarrage et maintenance**

---

Lubrifiez avec un peu d'huile sur les  
4 côtés dans le tunnel du vérin.

Lubrifiez également avec un peu d'huile  
sur les 4 côtés supérieurs.  
La lubrification doit être répétée tous les 4  
mètres cubes.

Pensez aussi à inspecter le niveau d'huile  
dans le réservoir.

### **Huile**

---

Le niveau d'huile peut être contrôlé à  
l'aide de la jauge rouge. Type d'huile  
pour complément : huile hydraulique,  
indice de viscosité 32.

### **Fonctionnement**

---

#### **Taille recommandée des bûches à fendre**

Le diamètre des bûches est purement  
indicatif. Une petite pièce de bois peut être  
difficile à fendre si elle comporte des  
nœuds ou si ses fibres sont très dures.  
Une pièce de bois plus grande peut être  
fendue si ses fibres sont molles et souples.  
Ne forcez jamais le fendeur de bûche à  
fendre plus de 5 secondes avec le vérin  
sous pression afin de fendre du bois  
excessivement dur. Une huile  
surchauffée et sous pression peut  
endommager la machine. Très important :  
si le fendeur de bûche ne fend pas au  
premier essai, veuillez arrêter la machine  
et tourner la bûche de 90 degrés. Si le  
bois ne peut toujours pas être fendu, cela  
signifie que la dureté du bois excède la  
capacité de la machine et qu'il doit être  
retiré afin de ne pas abîmer le fendeur de  
bûche.

Quand vous fendez du bois, utilisez les  
deux poignées comme illustré sur la  
photo.

Longueur de fendage variable de 10 à  
105 cm. La hauteur est réglable en  
poussant les deux poignées vers le bas  
(verticalement) à la taille demandée du  
bois. Pour cela lâchez une des poignées  
(indiquée avec une flèche). Desserrez  
l'écrou moleté (indiqué). La barre  
indiquant la hauteur est remontée et  
l'écrou moleté est resserré (indiqué).

**Un fendeur en croix est disponible en  
accessoire supplémentaire.**

## **Transport**

---

Transportez la machine quand le fendeur de bûche est à l'horizontale.

La sangle peut attacher les poignées pendant le transport.

## **Entreposage**

---

Le fendeur de bûche doit être entreposé à la verticale.

### **VEUILLEZ LIRE CECI ATTENTIVEMENT**

TOUTES LES RÉPARATIONS ET REMPLACEMENTS DOIVENT ÊTRE EFFECTUÉS PAR UN REVENDEUR AUTORISÉ ET NON PAR L'ACHETEUR. L'ACHETEUR ASSUMERA TOUS LES RISQUES ET RESPONSABILITÉS DÉCOULANT DE SES RÉPARATIONS DU PRODUIT D'ORIGINE OU REMPLACEMENT DE PIÈCES OU INSTALLATION DE CELLES-CI.

En raison d'un développement permanent de ses produits, AMR se réserve le droit d'améliorer le produit sans améliorer les modèles déjà vendus.

## Polski

### Spis treści

---

Rozwiązywan	
Ilustracje .....	2
Symbol.....	4
Spis treści .....	27
Piktogramy .....	27
Wskazówki bezpieczeństwa .....	27
Połączenia elektryczne .....	28
Tylko do PowerSplit 1000V .....	29
Zablokowane kłody .....	29
Montaż.....	29
Uruchomienie i konserwacja .....	29
Olej .....	29
Zalecany olej hydrauliczny .....	30
Praca .....	30
Transport .....	30
Storage .....	30
Dane techniczne .....	38
Deklaracja zgodności CE PL .....	46
ie problemów .....	44

### Piktogramy

---

Graficzne symbole bezpieczeństwa, tzw. piktogramy są umieszczone na urządzeniach by zapewnić bezpieczeństwo pracy rozłupywarką. Ponieważ symbole te są bardzo ważne przeczytaj uważnie poniższe objaśnienia.

### Specjalne ostrzeżenia dla użytkownika

Użytkowanie tego urządzenia może stwarzać poważne niebezpieczeństwa. Zwróć szczególną uwagę na bezpieczeństwo własne i otoczenie dookoła.

#### **Systemy hydrauliczne**

Nigdy nie wolno używać urządzenia gdy nastąpił wyciek w układzie hydraulicznym. Przed każdym uruchomieniem maszyny należy sprawdzić czy takiego wycieku nie ma. Urządzenie powinno być oczyszczone przed pracą, a teren pracy suchy

(sprawdzić czy nie jest rozlany olej lub paliwo – wytrzeć). Porozlewany płyn hydrauliczny również może powodować zagrożenie poślizgnięcia i upadku lub nawet pożaru.

#### **System elektryczny - Bezpieczeństwo**

Nigdy nie wolno operować urządzeniem jeśli jest jakaś usterka w elektryce. Nie pracować z urządzeniem w czasie deszczu lub terenie o podwyższonej wilgotności. Nie pracować z uszkodzonym przewodem elektrycznym lub przedłużaczem. Wtyczka powinna być w uziemionym gniazdku. Pamiętać o przełączaniu fazy przy zmianie napięcia.

#### **Zagrożenia fizyczne**

Rozłupywarka powoduje zagrożenia fizyczne, dlatego do pracy zaleca się używać dopasowane ubranie robocze, solidne rękawice robocze, słuchawki ochronne i wysokie obuwie z antypoślizgową podeszwą. Należy uważać na lecące odłupki. Nie używać zbyt wielkich kłoców drewna, tylko takie, które mieszczą się na płycie, ani stosunkowo za małych. Drewno powinno być oczyszczone z gwoździ, drutów itp. Po pracy należy uprzątnąć miejsce pracy z odłupków i pozostałości. Obserwatorów i osoby nie potrafiące obsługiwać urządzenia trzymać z daleka od maszyny.

Uwaga! Żadna lista wskazówek nigdy nie zawiera wszystkiego, dlatego operator powinien wykazać się zdrowym rozsądkiem i obsługiwać urządzenie tak by była to bezpieczna praca dla niego i innych.

### Wskazówki bezpieczeństwa

---

! **Ostrzeżenie:** Prosimy o stosowanie się do wszystkich wskazówek zawartych w instrukcji. Prosimy dokładnie przeczytać instrukcję przed pierwszym uruchomieniem. Należy zaznajomić się z wszystkimi funkcjami,

zwłaszcza jak włączyć i wyłączyć rozłupywarkę.

- ! Przeczytaj i zapoznaj się dokładnie z całą instrukcją. Poznaj wszystkie elementy urządzenia, jego ograniczenia oraz zwróć uwagę na potencjalne zagrożenia związane z pracą z rozłupywarką.
- ! Kontroluj uszkodzone części. Przed dalszym użytkowaniem urządzenia uszkodzony element powinien zostać sprawdzony i naprawiony, tak by prawidłowo funkcjonowała cała maszyna. Sprawdź ustawienie części ruchomych, mocowania oraz inne warunki, które mogą mieć wpływ na pracę urządzenia.
- ! Przed serwisowaniem, wymianą części takich jak noży, ostrza itp. Należy odłączyć maszynę od zasilania elektrycznego.
- ! Popychacz i osłony bezpieczeństwa powinny być na swoim miejscu.
- ! Do pracy zawsze należy zakładać ochronniki słuchu i okulary ochronne, osłonę twarzy i rękawice robocze.
- ! Zanim uruchomisz urządzenie zawsze wyjmuj z urządzenia klucze, których używasz do regulacji. Niech Ci to wejdzie w nawyk.
- ! Nigdy nie używaj maszyny jeśli jesteś pod wpływem narkotyków, alkoholu czy leków.
- ! Nie wolno stawać na urządzeniu. Można spaść i się zranić.
- ! Nie wolno pozostawiać włączonej maszyny bez opieki. Zawsze wyłączaj urządzenie gdy musisz opuścić stanowisko pracy. Poczekaj aż maszyna całkowicie się zatrzyma zanim odejdiesz.
- ! Zawsze odłączaj urządzenie od zasilania elektrycznego gdy zamierzasz regulować, wymieniać części czy naprawiać maszynę.
- ! Upewnij się, że przewód elektryczny jest chroniony i, że nie ma niebezpieczeństwa uszkodzenia sprzętu czy materiałów roboczych. Przed każdą pracą sprawdzać

przewód, jeśli jest uszkodzony należy go wymienić.

- ! Trzymaj dłonie w bezpiecznej odległości od kłody, popychacza i klina. Nie dotykaj ruchomych części urządzenia gdy jest włączone.
- ! Nie zakładaj do pracy żadnej biżuterii ani luźnych ubrań, mogłyby się łatwo wplątać w łuparkę.

### **Używaj tylko oryginalnych części zamiennych**

#### **Połączenia elektryczne**

---

Podłączyć główny przewód do standardowego gniazdka (specyfikacja parametrów jest na tabliczce znamionowej).

#### **UWAGA! ROZŁUPYWARKA MUSI MIEĆ UZIEMIONE PODŁĄCZENIE**

Ponieważ przewód będzie powodował spadki napięcia, będzie to chronić silnik przed dostarczaniem pełnej mocy i ograniczeniem funkcjonowania urządzenia, ważne jest by żyły przewodzące kabla odpowiadały poniższym specyfikacjom.

0-10 m – średnica przewodu– 1,5 mm<sup>2</sup>.  
Rozłupywarki z silnikiem 380 V nie będą mieć tego problemu.

Rozłupywarka z silnikiem 230 V wymaga 10 amperów.

Rozłupywarka z silnikiem 380 V wymaga 16 amperów.

#### **Przedłużacze**

**Jeśli ma być używany przedłużacz należy używać wodoodporne wtyczki i unikać kontaktu z wodą.**

Ponieważ użycie przedłużacza może powodować spadki napięcia to dla ochrony silnika ważne jest by przewód w przedłużaczu odpowiadał następującej specyfikacji:

**Nigdy nie należy używać przedłużacza dłuższego niż 20m.**

**W razie jakichś wątpliwości należy wezwać wykwalifikowanego elektryka. Nie wolno wykonywać napraw obiegu elektrycznego na własną rękę.**

### **Tylko do PowerSplit 1000V**

---

Włożyć przewód elektryczny do gniazdka. Wcisnąć czerwony przycisk bezpieczeństwa by otworzyć pokrywę. Maszyna jest gotowa do uruchomienia. Gdy wciśniemy czerwony przycisk urządzenie natychmiast się zatrzyma.

Włącznik jest wyposażony w przełącznik fazy. Musi być włączony jeśli silnik pracuje w odwrotną stronę, inaczej maszyna nie pracuje. Sprawdź to patrząc czy silnik obraca się w tym samym kierunku jak pokazuje strzałka na silniku. (obok włącznika zasilania). Patrz zdjęcie obok.

### **Zablokowane kłody**

---

1. Zwolnić obydwie uchwyty tak by wycofać całkowicie popychacz.
2. Wsadzić trójkątny klin z drewna pod kłodę i włączyć popychacz by wepchnął klin pod kłodę, która się zablokowała.
3. Powtarzać tę czynność z coraz większym klinem jeśli dalej nie wyjęliśmy zablokowanej kłody, aż do jej wyjęcia.

### **Ostrzeżenie :**

**Nie wolno używać młotka do wyjęcia zablokowanej kłody lub trzymać rąk blisko kłody podczas próby wyjęcia jej.**

- Nigdy nie proś innej osoby do pomocy przy uwalnianiu zaklinowanej kłody.
- Nie próbuj uwolnić kłody poprzez uderzenie jej narzędziami i blokując nogą – może to spowodować

uszkodzenie pokrywy silnika albo pokrywy pompy itp.

W przypadku nie stosowania się do wskazówek i zasad postępowania producent nie ponosi odpowiedzialności za powstałe szkody oraz urazy powstałe w wyniku nieodpowiedniego użytkowania.

### **Montaż**

---

Rozpakować ostrożnie urządzenie z pomocą drugiej osoby i nasmarować klin:

Płyta rozłupywarki może być ustawiona w 2 wysokościach:

1 = długość kłody 51 cm

2 = długość kłody 105 cm

Po obu stronach maszyny znajdują się ramiona zamontowane by móc ścisnąć kłodę, gdy drewno jest rozłupane i tłok wraca na miejsce. Montowanie kabla w gniazdku. Należy wcisnąć czerwony przycisk i otworzyć gniazdko. Teraz można włączyć maszynę. By zatrzymać urządzenie należy zamknąć gniazdko

### **Uruchomienie i konserwacja**

---

Nasmarować małą ilością oleju tunel uszczelki ze wszystkich czterech stron wnętrza (jak na rysunku obok).

Nasmarować również olejem wszystkie cztery strony zewnętrzne (jak na rysunku obok).

Smarowanie powinno być powtarzane po każdym 4 metrach łupanego drewna. Należy również pamiętać o kontroli poziomu oleju hydraulicznego w pompie.

### **Olej**

---

Poziom oleju sprawdzamy za pomocą czerwonej miarki poziomu oleju. Typ oleju: olej hydrauliczny

Wymieniaj olej raz na 4 miesiące. Jeśli olej zrobi się mleczno-biały, musi być zmieniany

część.

By spuścić olej należy odkręcić śrubę pod miską olejową..

### **Zalecany olej hydrauliczny**

---

Texamatic 7045

Art. no. 90306479

lub o podobnej lepkości

### **Praca**

---

#### **Zalecany rozmiar drewna do rozłupywania**

Średnica kłody jest jedynie orientacyjna. Małe kawałki drewna mogą być trudne do rozłupania jeżeli posiadają sęki lub jeżeli mają bardzo twardą strukturę. Większe kawałki drewna powinny być rozłupywane jeżeli ich struktura jest gładka. Nigdy nie przeciążaj rozłupywarki. Nie wolno rozłupywać dłużej niż 5 sekund pod obciążeniem cylindra ciśnieniem podczas rozłupywania twardego drewna. Przegrzany olej hydrauliczny może uszkodzić urządzenie. Jeżeli kłoda nie zostanie rozłupana za pierwszym razem należy zatrzymać urządzenie i obrócić drewno o 90 stopni. Jeżeli drewno nadal nie może być rozłupane może to oznaczać, iż drewno jest za twarde i niemożliwe jest jego rozłupanie.

Podczas rozłupywania należy używać obydwu rąk jak pokazano na zdjęciu

Zawsze umieszczaj rozłupywarkę na równej, płaskiej powierzchni.

Rozłupywane drwa mogą mieć długość 10-105 cm. Wysokość jest regulowana poprzez nacisk w dół (pionowy) dwoma uchwytami do wymaganej długości. Wtedy puszczaamy uchwyt (wskazany strzałką). Następnie luzujemy nakrętkę radełkowaną (wskazana) i pręt wskazujący wysokość jest

podciągnięty w górę a wtedy nakrętka jest z powrotem dokręcona (wskazana).

#### **Klin można nabyć jako akcesoria dodatkowe.**

Żeby zbyt nie przeciążać klina rozłupywarki ważne jest prawidłowe układanie drewna do rozłupywania. Drewno powinno być zawsze umieszczane jak najbliżej tłoka rozłupywarki jak to tylko możliwe. Jeśli będziemy umieszczać drwa tak że klin tylko uderza w koniuszek drwa wzrasta niepotrzebne przeciążenie na tłok.

### **Transport**

---

Urządzenie transportujemy w pozycji poziomej.

Ten pasek trzyma obydwie uchwyty razem podczas transportu.

Zawsze kładź rozłupywarkę na równej płaskiej powierzchni.

### **Storage**

---

Rozłupywarka przechowywana jest w pozycji pionowej.

### **UWAGA**

**WSZYSTKIE NAPRAWY I WYMIANY CZĘŚCI MUSZĄ BYĆ WYKONYWANE PRZEZ AUTORYZOWANY SERWIS (serwis centralny: tel. 061 650 75 39)**

#### **Proszę przeczytać uważnie!!**

**Dealer nie ponosi żadnej odpowiedzialności za błędy wynikające z tłumaczenia lub błędy w druku.**

**Producent zastrzega sobie prawo do zmiany specyfikacji bez powiadamiania.**

## Оглавление

Ilustracje .....	2
иллюстрации .....	2
символ .....	4
Оглавление.....	31
Меры безопасности .....	31
Только Power Split 1000 V.....	33
Ввод в эксплуатацию и техническое обслуживание.....	34
нефть .....	34
Операция.....	34
транспорт.....	35
Хранение .....	35
Характеристики .....	38
поиск неисправностей .....	45

## Меры безопасности

- ! Внимательно прочтите инструкцию перед тем, как приступить к работе.
- ! Соблюдайте все меры предосторожности, описанные в руководстве.
- ! Убедитесь, что в случае аварийной ситуации вы сможете остановить работу дровокола. Инструкции по технике безопасности и по обслуживанию дровокола являются важной информацией для пользователя.
- ! Используйте дровокол только по назначению!
- ! Используйте только оригинальные запчасти и аксессуары. Установка сомнительных запчастей может стать причиной поломок и несчастных случаев. Компания-производитель не несет ответственности за неисправности, вызванные использованием неоригинальных частей и аксессуаров.
- ! Прежде чем начать эксплуатировать дровокол, внимательно ознакомьтесь с инструкцией по применению. Оператор несет ответственность за лиц, находящихся в рабочей зоне дровокола во время его использования. Не эксплуатируйте

дровокол в присутствии третьих лиц, особенно детей и животных.

- ! Дети не должны допускаться к работе с дровоколом.
- ! Используйте рабочие перчатки и защиту органов зрения и слуха каждый раз во время эксплуатации дровокола.
- ! Не оставляйте машину работающей без присмотра. Уходя, всегда выключайте машину; убедитесь, что двигатель остановлен.
- ! Дровокол не следует давать лицам, не читавшим инструкцию по эксплуатации. Убедитесь, что новый пользователь ознакомлен с правилами пользования дровоколом. Всегда держите инструкцию по эксплуатации под рукой.
- ! Держите руки как можно дальше от режущего механизма дровокола. Не дотрагивайтесь до колуна во время работы машины. Пользователь не должен эксплуатировать дровокол, находясь под воздействием алкоголя, наркотических веществ или лекарственных препаратов. Во время работы делайте небольшие перерывы, эксплуатируйте дровокол, будучи в хорошей физической форме.
- ! Перед началом работы убедитесь, что все болты и гайки надёжно затянуты.
- ! Всегда отключайте дровокол от сети во время обслуживания, ремонта или транспортировки дровокола.
- ! Запрещается раскалывать поленья большего размера, чем рекомендуется в технических характеристиках дровокола. Следите за тем, чтобы в поленьях не было гвоздей, и прочих посторонних предметов, которые могут остановить работу дровокола и привести к его поломке. Освободите полено от сучков и веток. Раскол осуществляйте по направлению роста волокон. Во избежание повреждения дровокола

не располагайте полено по диагонали.

- ! В случае, если колун не может расколоть полено, следует тотчас же остановить работу, в противном случае от перегрева масла дровокол может испортиться. Переверните полено другим концом и попробуйте заново. Если дровокол не сможет расколоть полено и в этом случае, то это означает, что плотность древесины в данном случае превышает мощность дровокола. Во избежание повреждения дровокола такое полено не следует раскалывать с помощью данной машины.

### **Специальные меры предосторожности при Вход разветвители**

- ! Будьте предельно осторожны при использовании дровокола! Соблюдайте меры безопасности во избежание риска возникновения несчастных случаев.
- ! Гидравлическая система. Перед эксплуатацией дровокола проверяйте гидравлическую систему на предмет протечки и при обнаружении таковой ни в коем случае не эксплуатируйте машину. Убедитесь, что на рабочей территории нет протечек масла. Масляные пятна могут стать причиной несчастных случаев в результате подскользывания, возгорания и т.п.
- ! Электробезопасность. Никогда не эксплуатируйте дровокол, если не уверены в том, что это электробезопасно. Не работайте в условиях повышенной влажности. Запрещается использовать дровокол с неподходящим электрическим кабелем и удлинителем. Убедитесь, что розетка заземлена и напряжение в сети соответствует указанному.
- ! Физические травмы. Процесс колония дров представляет для пользователя опасность получения физических травм. На время работы надевайте защитные перчатки, удобную обувь с устойчивой подошвой, защитные очки и т.д. Будьте осторожны во время раскалывания полена, берегитесь щепок во избежание получения травм, следите за тем, чтобы полено не застряло и не застопорило процесс. Не раскалывайте поленья больше или меньше положенного размера. Раскалываемое полено должно быть без посторонних предметов (гвоздей, сучков и т.п.) После работы всегда очищайте рабочую зону от древесных отходов, загрязненная территория повышает риск получения травм (в результате падений, ушибов и т.д.) Не работайте в присутствии третьих лиц и не давайте пользоваться дровоколом лицам, не ознакомленным с принципами работы машины.
- ! ПРИМЕЧАНИЕ. Ни один перечень мер безопасности не может охватить все возможные случаи возникновения риска для жизни, поэтому каждый пользователь должен быть предельно осторожен и бдителен во время работы с дровоколом во избежание получения травм и повреждения самой машины.
- ! Внимание: Как и любое электрооборудование, дровокол может представлять собой некоторый источник опасности при неправильном обращении. Помните, несоблюдение норм безопасности, приведенных выше, может повлечь за собой тяжелые последствия. Отнеситесь к работе с дровоколом серьезно, будьте аккуратны и внимательны, всегда имейте под рукой руководство по использованию, не забывайте время



от времени перечитывать главу «Меры безопасности».

Подключите сетевой шнур к стандартной розетке, сравните данные с указанными в спецификации: напряжение в сети должно соответствовать напряжению, обозначенному на этикетке.

**ВАЖНО:** Силовой трёхжильный кабель состоит из следующих проводов: Зелёный / жёлтый – провод заземления Голубой – нейтральный (нулевой) провод Коричневый – провод под напряжением

Рекомендуется использовать водонепроницаемый удлинитель и соединитель. Очень важно, чтобы кабель соответствовал следующей характеристике:

Длина кабеля 0-10 м – диаметр кабеля – 1,5 мм<sup>2</sup>  
(не касается древоколов с двигателем 380 В)

Для древокола с двигателем 230 В требуется предохранитель 10А Для древокола с двигателем 380 В требуется предохранитель 16А

В случае возникновения проблем с использованием удлинителя обратитесь к квалифицированному электрику

### **Только Power Split 1000 V**

Прикрепите шнур в розетку. Нажмите на красную кнопку остановки безопасности спину и крышка может быть открыта. Затем машина может быть запущена. Когда остановку безопасности нажата, машина останавливается. Вилка оснащена фазоинвертором. Это должно быть отменено, если двигатель работает правильно, в противном случае машина не

работает. Это проверено, видя, если двигатель работает в том же направлении, стрелка на двигатель. (Рядом с гнездом - см. картинку слева).

### **Замятой сжечь**

1. Отведите обе ручки, так чтобы толкатель полена был полностью свободен.
2. Вставьте еще одно полено треугольного сечения (в качестве клина) внутрь и активируйте толкатель, так чтобы подтолкнуть клин в бревно, которое застревает.
3. Повторите этот процесс, используя все более широкие клинья, пока застрявшее полено не будет расколото.

### **ВНИМАНИЕ:**

Никогда не бейте молотком по застрявшему полену и не держите свои руки рядом с поленом, когда пытаетесь освободить его.

- Никогда не привлекайте другого человека в помощь, в то время, когда вы освобождаете застрявшее полено. -Не пытайтесь освободить полено, ударами по нему с помощью инструмента и применяя различные упоры. Это может привести к поломке крышки двигателя или крышки масляного насоса и т.д
- Все правила безопасности, описанные в разделе Меры Безопасности, применяются при проведении операций, описанных выше.

Производитель не несет никакой ответственности за причинение вреда людям или животным, или за ущерб, причиненный в результате неправильного использования древокола или невыполнение описанных выше правил безопасности.

### **подготовка**

каких-либо дефектов и повреждений, обратитесь к дилеру.  
Платформа для раскалывания может быть

установлена на 2 высоты, в зависимости от длины полена:

1 - 51 см  
2 - 105 см

На рукоятках дровокола по обеим сторонам вмонтированы зубья для фиксации полена, когда поршень возвращается в исходную позицию.

Кнопка аварийного выключения  
Отожмите красную кнопку, откройте крышку. Теперь можно снова включать дровокол. Если красная кнопка нажата, машина выключается.

### **Ввод в эксплуатацию и техническое обслуживание**

---

масла стенки поршневого туннеля. Смажьте небольшим количеством Также смажьте все 4-стороны как показано на рис.

Смазка должна производиться каждый раз после переработки 4 куб. м. древесины. Не забывайте проверять уровень масла.

### **нефть**

---

Уровень масла проверяется при помощи красного масляного щупа. Замена масла производится каждые три года. Если масло становится молочно-белым, требуется более частая замена масла. Ослабьте болт масляного поддона, чтобы слить масло.

Тип масла: гидравлическое масло.

Рекомендуемое гидравлическое масло  
Мы рекомендуем следующее масло для гидравлического цилиндра :  
Texamatic 7045 Арт. № 90306479

Либо масло с соответствующим уровнем вязкости.  
Во время эксплуатации дровокола следует надевать удобную, обтягивающую одежду, рабочие перчатки, наушники и обувь с устойчивой нескользкой подошвой.

### **Операция**

---

#### **Рекомендуемые размеры поленьев**

Маленькое полено трудно расколоть, если в древесине много сучков или она слишком плотная. Полено большего размера легче расколоть, если древесные волокна рыхлые. В случае, если колун не может расколоть полено, следует тотчас же остановить работу, в противном случае от перегрева масла дровокол может испортиться. Переверните полено другим концом и попробуйте заново.

Если дровокол не сможет расколоть полено и в этом случае, то это означает, что плотность древесины в данном случае превышает мощность дровокола. Во избежание повреждения дровокола такое полено не следует раскалывать с помощью данной машины.

При раскалывании полена пользователь может задействовать обе руки (см. рис.).

Данный дровокол раскалывает поленья длиной 10-105 см. Рабочая высота регулируется путем нажатия на обе рукоятки (вертикально) до нужной высоты. На рис. можно видеть, каким образом регулируется высота с помощью одной из рукояток.

Ослабьте гайку, вытяните железный прут, служащий показателем высоты, затем снова затяните гайку.

**4-зубый колун в комплект не входит и является дополнительной**

## **транспорт**

---

Храните древокол в сухом помещении.

Транспортировка древокола осуществляется в горизонтальном положении. Специальная стропа фиксирует рукоятки во время.

## **Хранение**

---

Вход разветвители храниться в вертикальном положении.

### **ПОЖАЛУЙСТА, ВНИМАТЕЛЬНО ПРОЧТИТЕ ЭТО**

**Все ремонтные работы и замена должна производиться в авторизованном сервисном центре, а не покупатель. Покупатель принимает на себя все риски и опасности, которые возникают, когда покупатель ремонта, замены и установки из них.**

**Из-за непрерывного совершенствования продукции, резервы Texas A / S оставляет за собой право улучшать продукт, не будучи привержена делу улучшения уже продаваемых моделей.**

## Specifikationer

	Power Split 600 V	Power Split 601 V	Power Split 1000 V
Effekt	2200 Watt / 230 Volt	3000 Watt / 380 Volt	4000 Watt / 380 Volt
Hydraulisk olie	Texaco Texamatic 7045E	Texaco Texamatic 7045E	Texaco Texamatic 7045E
Hydraulisk olie mængde	8 L	8 L	10 L
Kapacitet	6 ton	6 ton	10 ton
Arbejds længde	50/105 cm	50/105 cm	50/105 cm
Arbejdsretning	Lodret	Lodret	Lodret
Dimensioner	710x540x1090 mm	710x540x1090 mm	580x530x1530 mm
Vægt	114 kg	112 kg	178 kg

## Specifications

	Power Split 600 V	Power Split 601 V	Power Split 1000 V
Effect	2200 Watt / 230 Volt	3000 Watt / 380 Volt	4000 Watt / 380 Volt
Hydraulic oil	Texaco Texamatic 7045E	Texaco Texamatic 7045E	Texaco Texamatic 7045E
Hydraulic oil amount	8 l	8 l	10 L
Capacity	6 ton	6 ton	10 ton
Working length	50/105 cm	50/105 cm	50/105 cm
Working direction	Vertical	Vertical	Vertical
Dimensions	710x540x1090 mm	710x540x1090 mm	580x530x1530 mm
Weight	114 kg	112 kg	178 kg

## Spezifikationen

	Power Split 600 V	Power Split 601 V	Power Split 1000 V
Wirkung	2200 Watt / 230 Volt	3000 Watt / 380 Volt	4000 Watt / 380 Volt
Hydraulik oil	Texaco Texamatic 7045E	Texaco Texamatic 7045E	Texaco Texamatic 7045E
Hydraulik oil menge	8 l	8 l	10 L
Kapazität	6 ton	6 ton	10 ton
Arbeitslänge	50/105 cm	50/105 cm	50/105 cm
Arbeitsrichtung	Vertical	Vertical	Vertical
Abmessungen	710x540x1090 mm	710x540x1090 mm	580x530x1530 mm
Gewicht	114 kg	112 kg	178 kg

## Varastointi

---

Halkomakonetta pidetään pystysuuntaisessa (vertikaalisessa) asennossa.

	<b>Power Split 600 V</b>	<b>Power Split 601 V</b>	<b>Power Split 1000 V</b>
Effect	2200 Watt / 230 Volt	3000 Watt / 380 Volt	4000 Watt / 380 Volt
Hydraulic öljy	Texaco Texamatic 7045E	Texaco Texamatic 7045E	Texaco Texamatic 7045E
Hydraulic öljy määrä	8 l	8 l	10 L
Kapasiteetti	6 ton	6 ton	10 ton
Työpäivän pituus	50/105 cm	50/105 cm	50/105 cm
Työ suuntaan	Vertical	Vertical	Vertical
Mitat	710x540x1090 mm	710x540x1090 mm	580x530x1530 mm
Paino	114 kg	112 kg	178 kg

## Caractéristiques techniques

---

	<b>Power Split 600V</b>	<b>Power Split 601V</b>	<b>Power Split 1000 V</b>
Tension	2200 Watt / 230 Volt	3000 Watt / 380 Volt	4000 Watt / 380 Volt
Vitesse de rotation	2 800 tr/min	2 800 tr/min	
Huile hydraulique	Texaco Texamatic 7045E	Texaco Texamatic 7045E	Texaco Texamatic 7045 <sup>E</sup>
Volume d'huile hydraulique	8 l	8 l	10 l
Capacité	6 tonnes	6 tonnes	10 tonnes
Longueur de travail	50/105 cm	50/105 cm	50/105 cm
Sens de travail	Vertical	Vertical	Vertical
Dimensions	710x540x1090 mm	710x540x1090 mm	580x530x1530 mm
Poids	114 kg	112 kg	178 kg

## Dane techniczne

	Power Split 600 V	Power Split 601 V	Power Split 1000 V
Moc silnika	2200 W / 230 Volt	3000 W / 380 Volt	4000 W / 380 Volt
Olej hydrauliczny	Texaco Texamatic 7045E	Texaco Texamatic 7045E	Texaco Texamatic 7045E
Ilość oleju hydraulicznego	4.5 l	4.5 l	10 L
Ciśnienie hydrauliczne	210 bar	210 bar	214 bar
Ucisk	6 ton	6 ton	10 ton
Długość kłody	50/105 cm	50/105 cm	50/105 cm
Kierunek pracy	Pionowy	Pionowy	Pionowy
Wymiary	710x540x1090 mm	710x540x1090 mm	580x530x1530 mm
Waga	114 kg	112 kg	178 kg
LwA dB(A)	85,2	85,2	85,2
LpA dB(A)	69,9	69,9	69,9

## Характеристики

	Power Split 600 V	Power Split 601 V	Power Split 1000 V
Электр. двигатель	2200 Watt / 230 Volt	3000 Watt / 380 Volt	4000 Watt / 380 Volt
Гидравлическое масло	Texaco Texamatic 7045E	Texaco Texamatic 7045E	Texaco Texamatic 7045E
Объем масла	4.5 l	4.5 l	10 l
Гидравл. давление	210 bar	210 bar	214 bar
Макс. усилие	6 тонн	6 тонн	10 тонн
Размер полена	50/105 см	50/105 см	50/105 см
Движение поршня	Вертикальное	Вертикальное	Вертикальное
Размеры	710x540x1090 мм	710x540x1090 мм	580x530x1530 мм
Вес	114 кг	112 кг	178 кг
LwA dB(A)	85,2	85,2	85,2
LpA dB(A)	69,9	69,9	69,9

## Fejlfinding

---

Hvis der opstår problemer under brugen af brændekløveren, anbefaler vi, at du bruger problemløsning skemaet. Hvis processen bliver udført af en uautoriseret person gælder garantien ikke, og producenten vil blive frataget alt ansvar for skade på personer, dyr og genstande.

PROBLEM	MULIG ÅRSAG	PROBLEMLØSNING
Brændet kløves ikke.	Brændet er ikke placeret korrekt. Brændet overskrider tilladte dimensioner eller brændet er for hårdt for maskinens evner.  Kilen kløver ikke. Olien lækker.  Hydraulisk tryk er for lavt.	Placer brændet korrekt. Vend brændet 90°.  Prøv på at kløve et lille stykke eller brug andre midler til at formindske brændets størrelse. Slib kilen. Find lækagen ved at bruge et stykke papir, kontakt din forhandler. Kontakt din forhandler.
Brænde fremføreren kører frem i ryk eller med stærke vibrationer.	Luft i kredsløbet.	Check oliemængden. Påfyld hvis nødvendigt. Hvis problemet vedvarer, skal du kontakte din forhandler.
Olien lækker fra cylinderen eller fra udvendige punkter	Lækage i tanken. Oliepakning er slidt.	Kontakt din forhandler.
Relæet slår fra / sikringer springer	Ledningen fra stikkontakt til maskinen er af for dårlig kvalitet.  Den krævede startstrøm er for stor.	Udskift ledning med en på minimum 1,5 mm <sup>2</sup>  Dette kan afhjælpes ved at holde det ene håndtag på brændekløveren i bund når den startes.  Hvis dette ikke hjælper, kontakt da en forhandler.

## Trouble shooting

---

If problems arise while using your log splitter we recommend that you read the trouble shooting part. If the process is carried out by an unauthorized person the warranty is not valid and the manufacturer will not be responsible for any damages on persons, animals or objects.

<b>PROBLEM</b>	<b>POSSIBLE CAUSE</b>	<b>SOLUTION</b>
The log will not be split	The log has been placed incorrectly The log exceeds the approved dimensions or the log is too hard for the logs ability. The wedge does not split  The oil leaks  The hydraulic pressure is too low	Place the log correctly  Split a smaller piece or use other remedies to reduce the size of the log.  Sharpen the wedge and inspect for burrs and nicks  Locate the leakage by using a piece of paper, contact your dealer Contact your dealer
The log pusher advances jerkily or with strong vibrations	Air in the circuit	Inspect the oil level. Fill up if necessary. If the problem continues, contact your dealer
Oil leaks from the ram or from other external points	Leakage in the tank  The oil seal is worn	Check that the bleed screw has been tightened before moving the machine (fig. 6) Contact your dealer



## Fehlersuche

---

Mit jedem Technischen Gerät können Probleme entstehen. Wenn das Gerät nicht richtig funktioniert, können Sie in der folgenden Tabelle Hilfe finden. Wenn Die Tabelle nicht weiterhilft, wenden Sie sich an ihren Händler.

Versuchen Sie niemals selbst Reparaturen auszuführen.

PROBLEM	POSSIBLE CAUSE	SOLUTION
Das Holz wird nicht gespalten.	Das Holz liegt nicht richtig. Das Holz ist zu groß Holz ist zu hart. Werkzeug ist stumpf Öl fließt aus. The hydraulic pressure is too low	Holz richtig legen. Kleineres Holz nehmen. Holz um 90 Grad drehen und erneut versuchen. Bei nicht Gelingen, Holz entferne. Werkzeug schärfen und auf Beschädigungen prüfen. Händler informieren. Händler informieren.
Das Werkzeug fährt ruckelnt Abwärts.	Luft im Hydrauliksystem.	Prüfen Sie die den Ölstand im Tank und ergänzen Sie ggf. Den Ölstand. Wenn nach ein oder zwei weiteren Versuchen ummer noch keine Besserung eingetreten ist, wenden Sie sich an Ihren Händler.

**Sie haben die Bedienungsanleitung nun hoffentlich komplett bis hierher gelesen. Wenn Sie etwas nicht verstanden haben, so ist das keine Schande. Setzen Sie sich mit Ihrem Händler in Verbindung.**

**Versuchen Sie bitte nicht trotz evtl. Wissensdefizite mit dem Gerät zu arbeiten**

## Vian etsintä.

---

Kun käytät halkomakonetta, saattaa ilmetä ongelmia. Jos jotakin ongelmia ilmenee, suosittelemme, että luet vianetsintä- osan. Jos prosessi suoritetaan vailla lupaa olevan henkilön toimesta, takuu ei ole voimassa eikä valmistaja ole vastuussa mistään ihmisille, eläimille tai tavaroille koituvista vahingoista.

ONGELMA	MAHDOLLINEN SYY	RATKAISU
Puu ei halkea.	Halko on asetettu huonosti.  Halko ylittää sallitut mitat tai se on liian kova koneen kapasiteettiin nähden.  Kiila ei halo puuta.  Öljyä vuotaa.  Liian alhainen hydraulinen paine	Aseta puu oikein.  Halo pienempi pala tai käytä muita keinoja pienentääksesi puun kokoa.  Teroita kiila ja tarkista kolot ja jäysteet.  Paikallista vuoto käyttämällä paperinpalasta, ota yhteyttä jälleenmyyjääsi. Ota yhteyttä jälleenmyyjääsi
Halon painin etenee nykäyksittäin tai täristen voimakkaasti.	Ilmaa hormissa.	Tarkista öljyn taso. Täytä tarvittaessa. Jos ongelma jatkuu, ota yhteyttä jälleenmyyjääsi.
Öljyä vuotaa painimesta tai muista ulkoisista osista.	Vuoto tankissa.  Öljytiiviste on rikki	Tarkista, että kuvassa 6 näkyvä kiristysruuvi on kiristetty ennen kuljetusta. Ota yhteyttä jälleenmyyjääsi.

## Diagnostic de pannes

---

Si des problèmes surviennent pendant l'utilisation du fendeur de bûches nous vous recommandons de lire la section de diagnostic des pannes. Si la procédure est menée par une personne non autorisée, la garantie n'est pas applicable et le fabricant ne saura être tenu pour responsable des dommages subis par des personnes, animaux ou biens.

<b>PROBLÈME</b>	<b>CAUSE POSSIBLE</b>	<b>SOLUTION</b>
La bûche ne se fend pas	La bûche a été mal placée La bûche dépasse les dimensions approuvées ou la bûche est trop dure pour la capacité du fendeur. Le coin ne fend pas  Il y a une fuite d'huile  La pression hydraulique est trop faible	Placez la bûche correctement  Fendez une plus petite pièce ou utilisez d'autres moyens pour réduire la taille de la bûche.  Aiguissez le couteau et cherchez la présence de bavures et de d'entailles  Localisez la fuite en utilisant un morceau de papier. Contactez votre revendeur. Contactez votre revendeur.
Le vérin avance de façon saccadée ou avec des fortes vibrations	Air dans le circuit	Contrôlez le niveau d'huile. Complétez si nécessaire. Si le problème persiste, contactez votre revendeur.
De l'huile coule du vérin ou d'autres points extérieurs	Fuite dans le réservoir  Le joint d'huile est déchiré	Vérifiez que la vis de purge a été serrée avant de bouger la machine (Fig. 6). Contactez votre revendeur.

## Rozwiązywanie problemów

---

W czasie użytkowania urządzenia mogą powstawać różnego rodzaju problemy. Poniżej przedstawione zostały niektóre z problemów oraz sposoby ich rozwiązywania. Nieprzestrzeganie zasad grozi utratą gwarancji a w przypadku wypadku lub strat materialnych producent nie ponosi żadnej odpowiedzialności.

<b>PROBLEM</b>	<b>PRZYCZYNA</b>	<b>ROZWIĄZANIE</b>
Kłoda nie została rozłupana.	Kłoda została umieszczona niepoprawnie. Kłoda ma zbyt dużą średnicę lub jest zbyt twarda.  Klin nie rozłupuje.  Olej wycieka.  Ciśnienie hydrauliczne jest zbyt niskie.	Umieść kłodę poprawnie.  Rozłup na mniejsze kawałki.  Naostrz klin i sprawdź czy nie ma na nim wyszczerbień Zlokalizuj wyciek przy pomocy kawałka papieru, skontaktuj się z serwisem. Skontaktuj się z serwisem
Popychacz napiera nierówno lub z dużymi wibracjami	Powietrze w układzie hydraulicznym	Sprawdź poziom oleju. Uzupełnij go jeżeli to konieczne. Jeżeli problem się powtarza skontaktuj się z serwisem.
Wyciek oleju z ramy lub innych zewnętrznych punktów.	Wyciek ze zbiornika.  Uszczelka olejowa jest nieszczelna	Sprawdź czy zawór spustu powietrza jest zakręcony przed przeniesieniem urządzenia (rys. 6) Skontaktuj się z serwisem.

## поиск неисправностей

---

В случае возникновения проблем во время использования журнала, мы рекомендуем вам использовать решения проблем схеме. Если процесс выполняется неуполномоченным лицом может привести к аннулированию гарантии и производитель будет отказано в себя всю ответственность за вред людям, животным и объектами.

<b>проблема</b>	<b>Возможная причина</b>	<b>решение проблем</b>
Дровокол не раскалывает дрова.	Полено расположено неправильно Размер полена превышает допустимый размер, либо плотность древесины не позволяет расколоть полено. Колун вышел из строя Протекает масло. Недостаточное гидравлическое давление	Расположите полено правильно (см. инструкцию) Используйте полено меньшего размера или другой инструмент для раскалывания данного полена. Заточите колун, проверьте, чтобы на лезвии не было зазубрин и других повреждений. Ликвидируйте протечку с помощью куска материи. В случае возникновения проблем, обратитесь к дилеру. Обратитесь к дилеру..
Дровокол колет с перебоями или вибрацией	Воздух в системе	Проверьте уровень масла. Долейте до нужного уровня при необходимости. При отсутствии результата обратитесь к дилеру.
Протекает масло	Протечка в топливном баке Износился сальник	Убедитесь, что болт жиклера надежно затянут перед началом эксплуатации. Свяжитесь с дилером

**CE Overensstemmelseserklæring**  
**EC Certificate of conformity**  
**CE Konformitätserklärung**  
**CE Vaatimustenmukaisuusvakuutus**  
**Déclaration de conformité**  
**Deklaracja zgodności CE**

**DK**  
**GB**  
**DE**  
**SL**  
**F**  
**PL**

---

Producent • Manufacturer • Hersteller • valmistaja • Fabricant • Producent • Producător • fabrikant

**Texas Andreas Petersen A/S**

Erklærer herved at materiel • Hereby certifies that the following • Bescheinigt hiermit das die nachfolgenden •  
Certifie ici que • Todistaa, että • Niniejszym zaświadcza, że niżej wymieniona • Prin prezenta declar că materialul •  
Verklaart hierbij dat het navolgende

Brændekløver elektrisk • Logsplitter electric • Holzspalter elektrisch • Fendeuse du  
bois • rozłupywarka elektryczny • Halkomakone • Дровокол Электрический •

**Power Split 600 V - Power Split 601 V - Power Split 1000 V**

Er fremstillet i overensstemmelse med følgende direktiver • Is in compliance with the specifications of the  
machine directive and subsequent modifications • In Form und Ausführung der Maschinen-Richtlinie entspreche •  
Correspondent aux specifications de la directive machines et aux modifications conséquentes • Odpowiadają  
następującej obowiązującej dyrektywie UE i jej późniejszym modyfikacjom • On yhdenmukainen koneen  
laatuerittely direktiivin kanssa ja jälkikäteen modifioitu • отвечает требованиям, определяемым Директивой  
машин, и её поправками. • Está em conformidade com as especificações da directiva máquinas e sucessivas

**2006/42/EC - 2014/30/EC**

Overensstemmelsesvurdering procedure i henhold til bilag I • Conformity assessment procedure according to  
Annex I • Konformitätsbewertungsverfahren nach Anhang I • Procédure d'évaluation de la conformité  
conformément à l'annexe I • Procedura oceny zgodności zgodnie z załącznikiem I • Procedura de evaluare a  
conformităţii în conformitate cu anexa I • Conformance assessment-procedure conform Annex I

**2006/42/EC**

Materiellet er udført i overensstemmelse med følgende standarder • Conforms with the following standards • In  
Übereinstimmung mit den folgende Standards • Conformément aux normes suivantes • Jest zgodna z  
następującymi normami • Echipament se face în conformitate cu următoarele standarde • Conforms with the  
following standards

**EN ISO 14982: 2009**  
**EN ISO 5395-1: 2013**  
**EN ISO 5395-2: 2013**  
**AfPS GS 2014: 01**

**Serial numbers: 12600- 15999**

**Texas Andreas Petersen A/S**  
Knullen 22 • DK-5260 Odense S

**Responsible for documentation**  
Johnny Lolk

16.11.2017



---

Johnny Lolk  
Managing Director